



# SLOW JUICER

Návod k obsluze  
ŠNEKOVÝ ODŠTAVŇOVAČ



JS 8011

ŠNEKOVÝ  
ODŠŤAVŇOVAČ

- 3 Vaše bezpečnost na prvním místě
- 10 Seznamte se se svým odšťavňovačem JS 8011
- 12 Použití vašeho odšťavňovače JS 8011
  - 12 Před prvním použitím
  - 12 Složení odšťavňovače
  - 13 Ovládání odšťavňovače
  - 16 Zpětný chod
  - 16 Ochrana proti přehřátí
  - 16 Příprava ovoce a zeleniny
- 18 Péče a čištění
- 20 Řešení potíží

Coarse strainer → Ice cream strainer

450ml  
350ml  
250ml  
150ml

# Gratulujeme

k zakoupení vašeho nového odšťavňovače JS 8011

## VAŠE BEZPEČNOST NA PRVNÍM MÍSTĚ

Uvědomujeme si, jak důležitá je bezpečnost, a proto již od počátečního konceptu až po samotnou výrobu myslíme především na vaši bezpečnost. Přesto vás ale prosíme, abyste při používání odšťavňovače byli opatrní a dodržovali následující pokyny.

- Tento spotřebič mohou používat děti ve věku 8 let a starší a osoby se sníženými fyzickými, smyslovými nebo mentálními schopnostmi nebo s nedostatkem zkušeností a znalostí, pokud jsou pod dozorem nebo byly poučeny o používání spotřebiče bezpečným způsobem a rozumí případným nebezpečím.
- Děti si se spotřebičem nesmějí hrát.
- Čištění a údržbu prováděnou uživatelem nesmějí provádět děti bez dozoru.
- Pokud je přívodní kabel poškozen, jeho výměnu svěřte odbornému servisnímu středisku, aby se zabránilo vzniku nebezpečné situace. Spotřebič s poškozeným přívodním kabelem je zakázáno používat.



**VAROVÁNÍ:  
HROZÍ PORANĚNÍ PŘI NESPRÁVNÉM  
POUŽITÍ.**

- Při manipulaci s lisovacím šnekem buďte opatrní, abyste neporanili o ostří šneku.

- Nepoužívejte spotřebič, je-li rotační sítko poškozeno.
- Odšťavňovač vždy vypněte a odpojte od síťové zásuvky, pokud jej nebudete používat a pokud ho necháváte bez dozoru, před montáží, demontáží nebo čištěním.
- Tento spotřebič nesmějí používat děti. Udržujte spotřebič a jeho přívod mimo dosah dětí.
- Spotřebiče mohou používat osoby se sníženými fyzickými, smyslovými či mentálními schopnostmi nebo nedostatkem zkušeností a znalostí, pokud jsou pod dozorem nebo byly poučeny o používání spotřebiče bezpečným způsobem a rozumí případným nebezpečím.
- Nádoby na šťávu i dužinu, lisovací tubus, lisovací šnek, sítko i vnitřní prostor komory pro odšťavňování omyjte v teplé vodě s trochou kuchyňského prostředku na mytí nádobí. Opláchněte a otřete dosucha. Vždy dodržujte instrukce uvedené v kapitole „Péče a čištění“.
- Před výměnou sítka, vždy nejprve vypněte spotřebič stisknutím tlačítka STOP, odpojte přívodní kabel od síťové zásuvky a vyčkejte, až se všechny pohyblivé části zastaví.
- Tento odšťavňovač je určen pro použití

v domácnosti. Není určen pro použití v prostorách, jako jsou:

- kuchyňské kouty pro personál v obchodech, kancelářích a ostatních pracovištích;
- zemědělské farmy;
- hotelové nebo motelové pokoje a jiné obytné prostory;
- podniky zajišťující nocleh se snídaní.
- Před prvním použitím odstraňte z odšťavňovače veškeré propagační štítky a etikety.
- Z důvodů vyloučení rizika udušení dětí uložte veškeré plastové sáčky mimo jejich dosah nebo je zlikvidujte bezpečným způsobem.
- Odšťavňovač používejte na rovném, čistém, suchém a stabilním povrchu. Nestavte jej na okraj pracovní plochy kuchyňské linky nebo stolu, na odkapávač dřezu apod. Neumísťujte jej na elektrický nebo plynový vaříč nebo jiná zařízení, která jsou zdrojem tepla, nebo do jejich blízkosti.
- Odšťavňovač nepoužívejte ve vozidlech, na lodích ani venku nebo k jiným účelům, než pro které je určen.

- Před připojením odšťavňovače k síťové zásuvce se ujistěte, že napětí uvedené na jeho typovém štítku se shoduje s napětím ve vaší zásuvce. Přívodní kabel připojujte pouze řádně uzemněné zásuvce.
- Před uvedením odšťavňovače do provozu se ujistěte, že je správně sestaven. Používejte pouze originální příslušenství výrobce.
- Odšťavňovač je vybaven mechanismem bezpečného spuštění. To znamená, že jej nelze spustit, pokud není správně složen.
- Před odšťavňováním odstraňte z ovoce a zeleniny tvrdé pecky, které jsou obsaženy např. v broskvích, meruňkách, mangu apod., a nepoživatelné slupky, např. z pomerančů, ananasu, melounů, mandarinek apod. Semena bobulovin a kiwi není třeba odstraňovat.
- Do odšťavňovače nevkládejte příliš tvrdé suroviny, jako je např. cukrová třtina, nebo ingredience, jako je pepř, kávová zrna nebo tvrdé pecky, které jsou obsaženy např. v meruňkách, broskvích, mangu apod. Jinak může dojít k poškození odšťavňovače nebo úrazu.
- Odšťavňovač může být použit k propasírování



čerstvého česneku nebo papriky, není však určen pro mletí sušeného koření.

- Díky vertikálně orientovanému lisovacímu šneku téměř odpadá nutnost protlačování surovin plnicím tubusem. Většina surovin je vtažena lisovacím šnekem do odšťavňovacího mechanismu. V případě nutnosti protlačení některých surovin, jako jsou např. jablka, plnicím tubusem používejte vždy dodávaný přítlak.
- K protlačování surovin nepoužívejte prsty nebo jiné nástroje, jako jsou kuchyňské pomůcky apod.
- Pokud dojde k zaseknutí surovin uvnitř odšťavňovacího mechanismu, stiskněte tlačítko zpětného chodu a přidržte jej v této poloze, dokud se suroviny neuvolní.
- Maximální doba nepřetržitého provozu je 30 minut. Poté nechejte odšťavňovač 20 minut vychladnout.
- Odšťavňovač odpojujte od síťové zásuvky tahem za zástrčku, nikoli za přívodní kabel. Jinak by mohlo dojít k poškození kabelu nebo zásuvky.
- Před demontáží součástí, které se při používání

pohybují, ověřte, že je odštvavňovač vypnutý a odpojený od síťové zásuvky, a vyčkejte, až se tyto součásti zastaví.

- Dodržujte pokyny uvedené v kapitole Čištění a údržba.
- Motorovou jednotku a její přívodní kabel nemyjte pod tekoucí vodou ani ji neponořujte do vody nebo jiné tekutiny.

## **DŮLEŽITÉ BEZPEČNOSTNÍ POKYNY PRO POUŽÍVÁNÍ VŠECH ELEKTRICKÝCH ZAŘÍZENÍ**

- Před použitím zcela odviňte napájecí kabel.
- Přívodní kabel nenechávejte viset přes okraj stolu nebo pracovní desky, dotýkat se horkých ploch nebo se zamotat. Nepokládejte těžké předměty na síťový kabel.
- Z bezpečnostních důvodů doporučujeme zapojit spotřebič do samostatného elektrického obvodu, odděleného od ostatních spotřebičů. Nepoužívejte rozdvojku ani prodlužovací kabel pro zapojení spotřebiče do síťové zásuvky.
- Abyste zabránili úrazu elektrickým proudem, neponořujte spotřebič, jeho základnu ani přívodní kabel do vody nebo jiné tekutiny.
- Doporučujeme provádět pravidelnou kontrolu

spotřebiče. Spotřebič nepoužívejte, je-li jakkoli poškozen nebo je-li vadný napájecí kabel nebo zástrčka. Veškeré opravy je nutné svěřit nejbližšímu autorizovanému servisnímu středisku Catler.

- Jakoukoli jinou údržbu kromě běžného čištění je nutné svěřit autorizovanému servisnímu středisku Catler.
- Doporučujeme instalovat proudový chránič (standardní bezpečností spínače ve vaší zásuvce), abyste tak zajistili zvýšenou ochranu při použití spotřebiče. Doporučujeme, aby proudový chránič (se jmenovitým zbytkovým provozním proudem nebyl více než 30 mA) byl instalován do elektrického obvodu, ve kterém bude spotřebič zapojen. obraťte se na svého elektrikáře pro další odbornou radu.

## SEZNAMTE SE SE SVÝM ODŠŤAVŇOVAČEM JS 8011

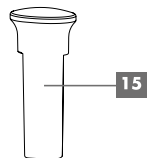
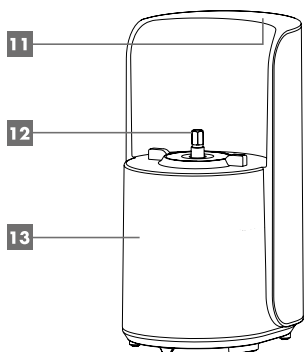
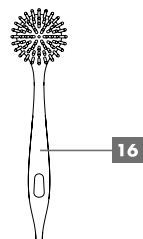
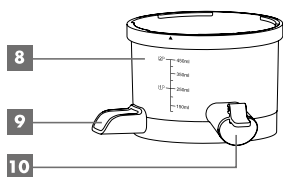
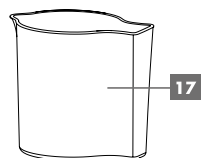
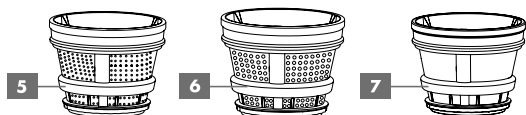
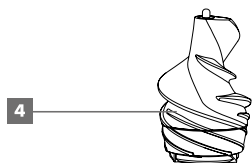
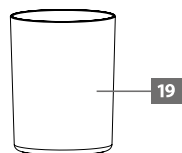
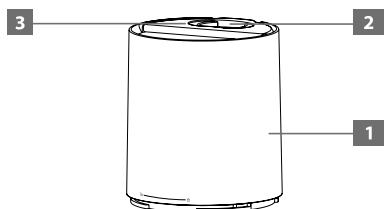

## POPIS ODŠŤAVŇOVAČE

1. Plnicí tubus
2. Plnicí otvor
3. Ochranný kryt plnicího otvoru
4. Lisovací šnek
5. Jemné sítko
6. Hrubé sítko
7. Sítko pro přípravu zmrzliny/sorbetu
8. Komora na šťávu
9. Výpust dužiny
10. Výpust šťávy s uzavíratelným ventilem proti odkapávání
11. Ovládací panel
12. Hřídel
13. Motorová základna
14. Přívodní kabel
15. Přítlak
16. Čisticí kartáček
17. Nádoba na šťávu
18. Víko nádoby na šťávu
19. Nádoba na dužinu

## POPIS OVLÁDACÍHO PANELU

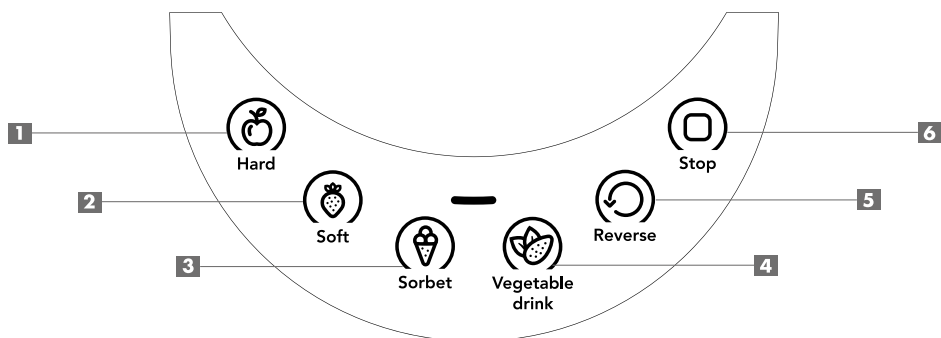

1. Tlačítko **Hard** pro zpracování tvrdého ovoce a zeleniny
2. Tlačítko **Soft** pro zpracování měkkého ovoce a zeleniny
3. Tlačítko **Sorbet** pro přípravu zmrzliny / sorbetu
4. Tlačítko **Vegetable drink**
5. Tlačítko **Reverse** – zpětný chod
6. Tlačítko **Stop** – ukončení zpracování

## POUŽITÍ VAŠEHO ODŠŤAVŇOVAČE JS 8011

### PŘED PRVNÍM POUŽITÍM

Před prvním použitím odstraňte ze spotřebiče veškeré obaly a reklamní štítky/etikety.

Zkontrolujte, že nejsou spotřebič ani příslušenství nikterak poškozeny. V žádném případě nepoužívejte poškozený spotřebič, spotřebič s poškozeným příslušenstvím, spotřebič s poškozeným přívodní kabelem nebo poškozenou zástrčkou.

Motorovou základnu otřete měkkou houbičkou mírně navlhčenou v teplé vodě. Následně otřete čistou utěrkou dosucha. Před prvním použitím omyjte veškeré odnímatelné příslušenství určené ke styku s potravinami v teplé vodě s trochou kuchyňského prostředku na mytí nádobí. Opláchněte a otřete dosucha. Postupujte podle instrukcí v kapitole „**Péče a čištění**“.



**VAROVÁNÍ!**  
Budte velmi opatrní při manipulaci s lisovacím šnekem, abyste se neporanili o ostří.

### SLOŽENÍ ODŠŤAVŇOVAČE

Před složením odšťavňovače se ujistěte, že silikonové těsnění ve spodní části komory je pevně vloženo do výpusti dužiny. Pokud by bylo těsnění špatně vloženo nebo umístěné, dužina nebo šťáva by výpustí mohly vytékat.

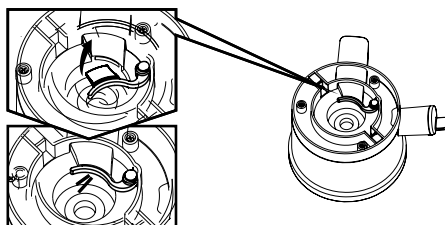

Před složením odšťavňovače se dále ujistěte, že je silikonové těsnění uprostřed komory správně vloženo. Jeho širší část musí směřovat nahoru.

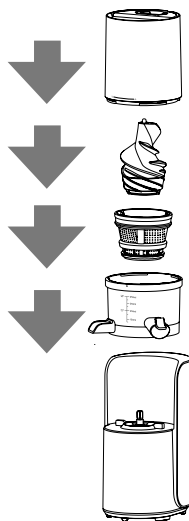

1. Motorovou základnu umístěte na čistý, suchý a rovný povrch v dostatečné vzdálenosti od síťové zásuvky.

2. Na motorovou základnu nasadte komoru tak, aby výstupky v motorové základně zapadly do výřezů ve spodní části komory.
3. Do komory vložte sítko. Ve spodní části každého sítka se nachází vroubkování, které musí pasovat do vroubkování na dně komory, aby bylo sítko správně zajištěno v komoře.

V závislosti na vybraném typu ovoce nebo zeleniny vyberte vhodné sítko:

- Jemné sítko je vhodné pro zpracování tvrdého ovoce a syrové zeleniny.
- Hrubé sítko je vhodné pro zpracování měkkého ovoce nebo zeleniny.
- Ultra jemné sítko je vhodné pro zpracování ovoce nebo zeleniny na přípravu zmrzlin nebo sorbetů.

#### POZNÁMKA

Pokud budete odšťavňovat tvrdé i měkké ovoce nebo zeleninu (např. jablka a banány), vložte do komory buď jemné sítko (příprava šťávy bez dužiny), nebo hrubé sítko (příprava šťávy s dužinou na způsob smoothie).

4. Na hřídel nasadte lisovací šnek. Podle potreby šnekem otáčejte, abyste se ujistili, že je správně nasazen.
5. Nyní nasadte plnicí tubus tak, aby byla šipka na komoře zarovnána se symbolem otevřeného zámku tubusu.
6. Otočte tubusem po směru hodinových ručiček, až bude šipka na tubusu zarovnána se symbolem zavřeného zámku. Správné zajištění tubusu je signalizováno cvaknutím.

#### POZNÁMKA

Nenasazujte plnicí tubus silou. Pokud není možné plnicí tubus nasadit, zkontrolujte, zda je správně instalován lisovací šnek.



**VAROVÁNÍ!**  
**Odšťavňovač se nespustí, pokud nebude správně sestaven.**

7. Pod výpust dužiny postavte nádobu na dužinu a pod výstup šťávy postavte nádobu na šťávu.
8. Odšťavňovač je nyní připraven k použití.

### OVLÁDÁNÍ ODŠŤAVŇOVAČE

Před zapojením zástrčky síťového kabelu do síťové zásuvky a zapnutím se ujistěte, že je odšťavňovač správně složený.

Odšťavňovač je vybaven dvěma bezpečnostními prvky, které zabrání jeho spuštění po zapojení zástrčky do síťové zásuvky:

- plnicí tubus není správně instalován;
  - ochranný kryt plnicího otvoru je odklopený.
1. Zapojte zástrčku přívodního kabelu do síťové zásuvky.
  2. Ovládací panel se rozsvítí a odšťavňovač je připraven k použití.

#### POZNÁMKA

Jakmile zapnete odšťavňovač, můžete ochranný kryt odklopit a vkládat větší kousky ovoce nebo zeleniny. Odklopením ochranného krytu dojde k automatickému přerušení chodu odšťavňovače a zazní zvukové upozornění. Přiklopením ochranného krytu se obnoví chod odšťavňovače.



#### Upozornění:

**Pokud budete zpracovávat ořechy nebo semínka v programu „Vegetable Drink“, vždy ořechy nebo semínky před zpracováním namočte.**

4. V případě potřeby použijte dodávaný přítlak k protlačení kousků ovoce nebo zeleniny skrz plnicí otvor.

3. Stiskněte tlačítko vybraného programu a spustíte chod odšťavňovače.

### TABULKA PROGRAMŮ

	Odšťavňování tvrdého / měkkého ovoce nebo zeleniny	Vkládejte postupně očištěné a omyté kousky ovoce nebo zeleniny do plnicího otvoru. Použijte dodávaný přítlak.
	Příprava sorbetu ze zmraženého ovoce nebo zeleniny.	Pomalu vkládejte kousky mražené kousky ovoce nebo zeleniny a vždy vyčkejte, až se daný kousek zpracuje. Pro přípravu sorbetů použijte dužinu vycházející z výpusti dužiny.
	Vegetable drink (Zeleninový nápoj)	Program vhodný pro přípravu zeleninového nápoje. Zavřete výpusť šťávy. Zpracujte připravenou zeleninu. Zeleninový nápoj můžete obohatit o ořechy i semínka, které je třeba před zpracováním namočit do vody. Pokud budete zpracovávat více jak 450 ml, pravidelně otevírejte výpusť, abyste zabránili přetečení.

#### POZNÁMKA

K přípravě zmrzliny / sorbetu nepoužívejte kostky ledu. Vždy používejte sítko na přípravu zmrzliny / sorbetu a program na přípravu sorbetu. K přípravě ovocného nebo zeleninového sorbetu používejte pouze mražené kousky ovoce nebo zeleniny. Nikdy nezpracovávejte jiné suroviny.





**VAROVÁNÍ!**  
**Nikdy nepoužívejte  
prsty, vařečky  
nebo jiná náčiní  
k protlačení  
kousků ovoce  
nebo zeleniny  
skrz plnicí otvor.  
Vždy používejte  
dodávaný přítlak.**

5. Během odšťavňování šťáva vytéká do komory a dužina přes výpust do nádoby na dužinu.
6. Výpust na šťávu je vybavena uzavíratelným ventilem, můžete tak nechat šťávu vytékat do nádoby nebo sklenice, nebo ji můžete ventil zavřít a šťáva se bude hromadit v komoře. To je vhodné, pokud zpracováváte různé druhy ovoce a zeleniny. Dojde tak k promíchání šťávy. Jakmile obsah šťávy dosáhne 450 ml, je třeba výpust otevřít a šťávu nechat přelít do připravené nádoby na šťávu nebo do sklenice.

**POZNÁMKA**

Doporučujeme nechat výpust otevřenou, pokud se během odšťavňování tvoří hodně pěny.

7. Pokud během odšťavňování dojde k naplnění nádoby na šťávu nebo sklenice, uzavřete výpust a položte pod ní novou nádobu nebo sklenici.



8. Jakmile je proces odšťavňování ukončen, stiskněte tlačítko **STOP** a vyčkejte, až se chod odšťavňovače zcela zastaví. Odpojte zástrčku přívodního kabelu od síťové zásuvky. Šťáva může vytékat i několik okamžiků po vypnutí odšťavňovače. Vyčkejte, až šťáva vyteče. Poté vyčistěte odšťavňovač podle pokynů v kapitole „**Péče a čištění**“.
9. Doporučuje konzumovat připravenou šťávu ihned po jejím přípravě.





**VAROVÁNÍ!**  
**Pokud má být  
odšťavňovač  
zapnutý naprázdno,  
nepoužívejte jej  
déle než 1 minutu.  
Nepoužívejte  
odšťavňovač déle  
než 20 minut při  
nepřetržitém chodu  
motoru.  
Abyste zabránili  
přetečení,  
ujistěte se, že  
šťáva v komoře  
nepřesáhla  
maximálního  
množství, tj. 450 ml.**

## ZPĚTNÝ CHOD

Odšťavňovač je vybaven zpětným chodem, který umožňuje odstranit zablokované suroviny okolo lisovacího šneku. K aktivaci zpětného chodu slouží tlačítko  **Reverse**.

1. Stiskněte a podržte tlačítko  **Reverse**.
2. Chod odšťavňovače se automaticky přeruší.
3. Po asi 3 sekundách se šnek začne otáčet v opačném směru než při odšťavňování, čímž dojde k uvolnění zablokovaných surovin.
4. Je důležité držet tlačítko  **Reverse** stisknuté po celou dobu zpětného chodu, dokud nedojde k uvolnění zablokovaných surovin.
5. Uvolněte stisknuté tlačítko  **Reverse** a stiskněte tlačítko vybraného programu, abyste mohli pokračovat ve zpracování surovin.
6. Pokud jsou suroviny stále zablokované, opakujte výše uvedený postup, příp. vypněte odšťavňovač, odpojte zástrčku přívodního kabelu od síťové zásuvky a odšťavňovač rozeberte, abyste odstranili zablokované suroviny.

### POZNÁMKA

Abyste mohli aktivovat funkci zpětného chodu, není nutné vypínat chod odšťavňovače stisknutím tlačítka  **STOP**. K přerušení chodu odšťavňovače dojde automaticky po stisknutí tlačítka  **Reverse**.

## OCHRANA PROTI PŘEHŘÁTÍ

Odšťavňovač je vybaven bezpečnostním systémem, který jej chrání před přehřátím. Pokud bude motor v chodu nepřetržitě déle než 20 minut, dojde k automatické aktivaci systému, který odšťavňovač vypne. V takovém případě odpojte zástrčku přívodního kabelu od síťové zásuvky a nechte odšťavňovač vychladnout asi

20 minut. Po vychladnutí znovu zapojte do sítě a budete moci odšťavňovač znovu používat.

## PŘÍPRAVA OVOCE A ZELENINY

1. Do plnicího otvoru vkládejte kousky ovoce a zeleniny postupně, abyste odšťavňovač nepřetížili.
2. Nakrájejte ovoce a zeleninu na stejně velké kousky.
3. Abyste zvýšili množství šťávy, střídejte kousky ovoce a zeleniny s vysokým obsahem šťávy (např. jablka, hrušky) s kousky ovoce a zeleniny s nízkým množstvím šťávy (např. banány).
4. Pokud zpracováváte ovoce nebo zeleninu s vyšším obsahem semínek (např. hroznové víno) nebo s vysokým obsahem vlákniny (např. celer), bude třeba odšťavňovač rozebrat a vyčistit, abyste zajistili účinnost při dalším zpracování.
5. Před odšťavňováním odstraňte z ovoce nebo zeleniny tvrdé pecky, zrna apod. Nezpracovávejte příliš tvrdé ovoce nebo zeleninu. Hrozí poškození odšťavňovače.
6. Nevkládejte ovoce, které bylo namočené ve víně, medu nebo cukru.
7. Nevkládejte potraviny s vysokým obsahem oleje (např. olivy, lněná semínka apod.).
8. Nevkládejte dužinu k dalšímu odšťavňování.

## TVRDÉ OVOCE A ZELENINA (PROGRAM **HARD**

Pokud budete zpracovávat tvrdé ovoce nebo zeleninu (např. mrkev, jablka, zázvor) na program **Hard** , pečlivě ovoce nebo zeleninu omyjte a odstraňte nejdle části. Doporučujeme takové ovoce nebo zeleninu namočit do studené vody na několik minut před zpracováním. Podle potřeby nakrájejte ovoce nebo zeleninu na stejně velké kousky. Abyste získali maximální množství šťávy, vybírejte takové ovoce nebo zeleninu, která obsahuje více šťávy.

## MĚKKÉ OVOCE A ZELENINA (PROGRAM SOFT 🌀)

Pokud budete zpracovávat měkké ovoce nebo zeleninu (rajčata, bobulové ovoce, pomeranče) na program **Soft** 🌀, pečlivě ovoce nebo zeleninu omyjte a odstraňte nejedlé části. Podle potřeby nakrájejte ovoce nebo zeleninu na stejně velké kousky.

## OVOCE, ZELENINU A SEMÍNKA (PROGRAM SOFT 🌀)

Pokud budete zpracovávat ovoce, zeleninu a semínka (např. rozinky, granátové jablko, mučenku apod.) na program **Soft** 🌀, pečlivě ovoce nebo zeleninu omyjte a odstraňte nejedlé části. Používejte k odšťavňování pouze jedlé části. Před zpracováním rozinek doporučujeme odstranit pecky, aby jejich chuť neovlivnila výslednou chuť šťávy.

## OVOCE A ZELENINA BOHATÁ NA VLÁKNINU (PROGRAM HARD 🌀)

Pokud budete zpracovávat ovoce a zeleninu bohatou na vlákninu, příp. listovou zeleninu (např. celer, ananas apod.) na program **Hard** 🌀, pečlivě ovoce nebo zeleninu omyjte a odstraňte nejedlé části. Stvoly ovoce nebo zeleniny (např. řapíkatý celer nebo rebarbora) doporučujeme zpracovávat jeden po druhém. Listovou zeleninu (např. salát) nebo zelí je vhodné před zpracováním rozebrat a jednotlivé listy srolovat.

Šťávu z řapíkatého celeru je vhodné doplnit o šťávu ovoce nebo zeleniny, které neobsahují vysoký podíl vlákniny.

Ananas, mango apod. je třeba pečlivě oloupat před zpracováním.

## BYLINKY

Pokud budete zpracovávat bylinky (např. petržel, jarní cibulku), vždy vložte jemné síto a zvolte program **Hard** 🌀.

Ovocnou nebo zeleninovou šťávu můžete ochutit i bylinkou, kterou zpracujete s ovocem nebo zeleninou, aniž byste měnili sítko.

## PŘÍPRAVA SORBETU (PROGRAM SORBET 🌀)

Používejte pouze zmrzlé ovoce nebo zeleninu na program **Sorbet** 🌀, které jste předtím omyli, očistili, příp. oloupali a odstranili nejedlé části, nakrájeli na malé kousky a zamrazili. Je důležité zmrzlé ovoce nebo zeleninu vyjmout alespoň 20 minut z mrazáku před zpracováním.

## PROGRAM VEGETABLE DRINK 🌀

Ořechy a semínka je možné použít při přípravě studených zeleninových šťáv. Namočte ořechy nebo semínka do studené vody alespoň 4 hodiny (nebo přes noc) před zpracováním. Před zpracováním můžete rovněž odstranit slupku, která může ovlivnit chuť výsledné šťávy.

Zbytky ořechů a semínek po zpracování můžete použít k přípravě dezertů (např. bábovka) nebo sušenek.

## PÉČE A ČIŠTĚNÍ

Před čištěním spotřebiče se vždy ujistěte, že se chod odšťavňovače zastavil. Poté odpojte zástrčku přívodního kabelu od síťové zásuvky a nechte jej dostatečně vychladnout.

Je důležité čistit odšťavňovač neprodleně po každém použití, abyste zabránili zaschnutí zbytků potravin ve vnitřních částech odšťavňovače. Pravidelnou údržbou prodlužujete životnost svého odšťavňovače. K čištění odšťavňovače a jeho příslušenství nepoužívejte hrubé čisticí přípravky, ředidla, benzín ani jiné podobné látky.



**VAROVÁNÍ!**  
**SPOTŘEBIČ, JEHO  
PŘÍVODNÍ KABEL  
ANI ZÁSTRČKU  
PŘÍVODNÍHO  
KABELU  
NEOMÝVEJTE POD  
TEKOUČÍ VODOU  
A NEPONOŘUJTE  
DO VODY ANI JINÉ  
TEKUTINY.**

### ROZLOŽENÍ ODŠTAVŇOVAČE

Před demontáží se ujistěte, že chod odšťavňovače je zcela zastaven a zástrčka přívodního kabelu odpojena od síťové zásuvky.

1. Nádobu na dužinu a nádobu na šťávu uložte stranou.
2. Otočte plnicím tubusem proti směru

hodinových ručiček, až bude šipka na komoře zarovnána se symbolem otevřeného zámku. Opatrně zdvihněte plnicí tubus směrem nahoru. Buďte opatrní, neboť může obsahovat zbytky surovin.

3. Přeneste komoru s instalovaným šnekem a sítkem do dřezu nebo na jiné místo vhodné k čištění.
4. Otáčením a vytahováním směrem nahoru vyjměte lisovací šnek.
5. Následně vyjměte sítko.
6. Vycištěte sítko, lisovací šnek a komoru na odšťavňování podle níže uvedených pokynů.

#### POZNÁMKA

Pokud jste zpracovávali suroviny bohaté na vlákninu, může být vyjmutí lisovacího šneku obtížné. Jedná se o normální jev. Použijte uměřenou sílu, abyste jej vyjmuli.

### ČIŠTĚNÍ SÍTEK, LISOVACÍHO ŠNEKU A PLNICÍHO TUBUSU

Ihned po rozložení opláchněte použité sítko, lisovací šnek, plnicí tubus i přítlak pod tekoucí teplou vodou.

Podle potřeby omyjte v teplé vodě s trochou kuchyňského prostředku na mytí nádobí.

Opláchněte a otřete dosucha.

Pokud je sítko znečištěno zbytky surovin, použijte k jejich odstranění dodávaný kartáček. Doporučujeme sítko čistit kartáčkem pod tekoucí vodou.

Pokud je sítko silně znečištěno nebo se na něm nachází zaschlé zbytky surovin, doporučujeme jej ponořit asi na 10 minut do teplé vody s 10 % citrónové šťávy. Pokud by byly otvory v sítku zanesené, snížila by se výtěžnost šťávy při odšťavňování.

#### POZNÁMKA

Sítka, lisovací šnek, plnicí tubu, přítlak, nádoba na šťávu i nádoba na dužinu jsou vhodné pro mytí v myčce při maximální teplotě 40 °C.

### ČIŠTĚNÍ NÁDOBY NA ŠTÁVU A NÁDOBY NA DUŽINU

Nádoby na šťávu a nádoby na dužinu omyjte v teplé vodě s trochou kuchyňského prostředku na mytí nádobí. Opláchněte a otřete dosucha.

### ČIŠTĚNÍ KOMORY NA ŠTÁVU

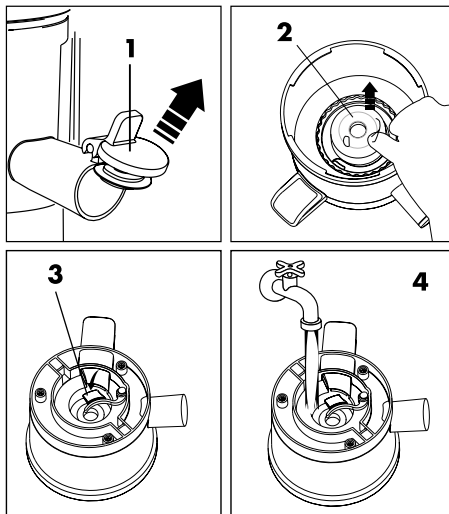

1. Otevřete ventil proti odkapávání a opatrně jej odstraňte z výpusti.
2. Vyjměte silikonové těsnění uprostřed komory.
3. Uvolněte silikonové těsnění ve spodní části komory, které zabraňuje úniku dužiny.
4. Omyjte komoru, ventil proti odkapávání, středové silikonové těsnění pod tekoucí teplou vodou.
5. Podle potřeby omyjte v teplé vodě

s trochou kuchyňského prostředku na mytí nádobí. Opláchněte a otřete dosucha.

6. Zbytky surovin můžete odstranit opačným koncem čistícího kartáčku.

#### POZNÁMKA

Před složením odšťavňovače se ujistěte, že je silikonové těsnění ve spodní části komory správně zasunuté do otvoru v komoře, že jste správně nasadili středové silikonové těsnění a ventil proti odkapávání na výpust šťávy. Pokud by byl ventil špatně upevněn, šťáva by z výpusti kapala.

### ČIŠTĚNÍ MOTOROVÉ ZÁKLADNY

Motorovou základnu otřete měkkou houbičkou mírně navlhčenou v teplé vodě.

#### POZNÁMKA

Před složením odšťavňovače se ujistěte, že jsou všechny jeho části řádně suché.



### ÚLOŽENÍ

Před uložením se ujistěte, že jsou všechny části čisté a suché.

Uložte odšťavňovač ve vodorovné poloze na suché, dobře větrané místo. Na odšťavňovač nepokládejte žádné předměty. Vždy se ujistěte se, že je nožová jednotka uložena mimo dosah dětí.

## ŘEŠENÍ POTÍŽÍ

Následující tabulka uvádí potíže, se kterými byste se mohli setkat během používání spotřebiče, včetně jejich řešení. Pokud však potíž přetrvává, vypněte spotřebič, odpojte zástrčku přívodního kabelu od síťové zásuvky a obraťte se na autorizované servisní středisko značky Catler. V žádném případě se nepokoušejte spotřebič opravovat sami. Spotřebič neobsahuje části, které by mohl uživatel sám opravit.

Problém	Příčina	Řešení
Odštvavňovač se nezapnul.	Odštvavňovač není napájen.	Ujistěte se, že je zástrčka přívodního kabelu zapojena do síťové zásuvky. Pokud ano, zkontrolujte, zda je zásuvka pod napětím zapojením jiného spotřebiče, příp. zkontrolujte, zda není spadlý jistič.
	Plnicí tubus není správně instalován.	Postupujte podle pokynů v části „ <b>Složení odštvavňovače</b> “.
	Ochranný kryt není na svém místě.	Přiklopte ochranný kryt na plnicí otvor.
Během odštvavňování se chod motoru zastavil.	Plnicí otvor je přeplněný.	Použijte tlačítko  <b>Reverse</b> , abyste odstranili suroviny z plnicího otvoru/lisovacího šneku. Vkládejte suroviny postupně do plnicího otvoru. K protlačení používejte dodávaný přítlak.
	Suroviny jsou nakrájeny na příliš velké kusy.	Použijte tlačítko  <b>Reverse</b> , abyste odstranili suroviny z plnicího otvoru/lisovacího šneku. Nakrájejte suroviny na menší kusy.
Štáva přestává vytékat.	Sítka je ucpané.	Zastavte chod stisknutím tlačítka  <b>STOP</b> a odpojte zástrčku od síťové zásuvky. Odstraňte plnicí tubus a vyjměte nadbytečnou dužinu, která blokuje sítko. Odštvavňovač složte a znovu spusťte. Pokud je to možné, střídejte měkké a tvrdé suroviny.
Dužina je příliš vlhká a štávy je málo.	Sítka je ucpané.	Vyjměte sítko a vyčistěte jej podle pokynů v kapitole „ <b>Péče a čištění</b> “.

<b>Problém</b>	<b>Příčina</b>	<b>Řešení</b>
Šťáva zaplňuje plnicí otvor a komoru.	Množství šťávy přesáhlo 450 ml.	Opatrně otevřete ventil vypusti a nechte šťávu vytéci do nádoby na šťávu. Ventil pravidelně otevírejte, nebo jej nechte otevřený, aby mohl šťáva vytékat.
Při odšťavňování nevytéká žádná šťáva.	Dužina blokuje vypusti.	Odstraňte dužinu z komory a vyčistěte komoru podle pokynů v kapitole „ <b>Péče a čištění</b> “.
Odšťavňovač se náhle vypnul.	Aktivoval se bezpečnostní systém proti přehřátí.	Odpojte zástrčku přívodního kabelu od síťové zásuvky a nechte odšťavňovač vychladnout alespoň 20 minut.

## POKYNY A INFORMACE O NAKLÁDÁNÍ S POUŽITÝM OBALEM

Použitý obalový materiál odložte na místo určené obcí k ukládání odpadu.

## LIKVIDACE POUŽITÝCH ELEKTRICKÝCH A ELEKTRONICKÝCH ZAŘÍZENÍ



Tento symbol na produktech anebo v průvodních dokumentech znamená, že použité elektrické a elektronické výrobky nesmí být přidány do běžného komunálního odpadu. Ke správné likvidaci, obnově a recyklaci předejte tyto výrobky na určená sběrná místa. Alternativně v některých zemích Evropské unie nebo jiných evropských zemích můžete vrátit své výrobky místnímu prodejci při koupi ekvivalentního nového produktu. Správnou likvidací tohoto produktu pomůžete zachovat cenné přírodní zdroje a napomáháte prevenci potenciálních negativních dopadů na životní prostředí a lidské zdraví, což by mohly být důsledky nesprávné likvidace odpadů. Další podrobnosti si vyžádejte od místního úřadu nebo nejbližšího sběrného místa. Při nesprávné likvidaci tohoto druhu odpadu mohou být v souladu s národními předpisy uděleny pokuty.

### Pro podnikové subjekty v zemích Evropské unie

Chcete-li likvidovat elektrická a elektronická zařízení, vyžádejte si potřebné informace od svého prodejce nebo dodavatele.

### Likvidace v ostatních zemích mimo Evropskou unii

Tento symbol je platný v Evropské unii. Chcete-li tento výrobek zlikvidovat, vyžádejte si potřebné informace o správném způsobu likvidace od místních úřadů nebo od svého prodejce.



Tento výrobek splňuje veškeré základní požadavky směrnic EU, které se na něj vztahují.

Deklarovaná hodnota emise hluku tohoto spotřebiče je 30 dB(A), což představuje hladinu A akustického výkonu vzhledem k referenčnímu akustickému výkonu 1 pW.

Změny v textu, designu a technických specifikacích se mohou měnit bez předchozího upozornění a vyhrazujeme si právo na jejich změnu.

Čeština je původní verze.

Adresa výrobce: Fast ČR, a. s., U Sanitasu 1621, CZ 251 01 Říčany, Czech Republic









**Catler®**

## SLOW JUICER

Z důvodu neustálého zdokona-  
lování designu a dalších vlast-  
ností se může vámi zakoupený  
výrobek mírně lišit od výrobku  
uvedeného na obrázcích v tom-  
to návodu.



[WWW.CATLER.EU](http://WWW.CATLER.EU)

CUSTOMER SERVICE • ZÁKAZNICKÝ SERVIS • ЗÁКАЗНИКЪ СЕРВИС • ÜGYFÉLSZOLGÁLAT • SERWIS KLIENTA • ОБСЛУЖИВАНИЕ КЛИЕНТОВ

[INFO@CATLER.EU](mailto:INFO@CATLER.EU)