

SENCOR®

SPT 4700



NÁVOD K OBSLUZE

CD/CD-MP3-BT-USB-SD-PLL FM TUNER

CZ

BEZPEČNOSTNÍ OPATŘENÍ

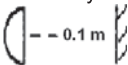
1. Přečtěte si, uschovejte a dodržujte tyto pokyny.
2. Dbejte všech varování na přístroji a v návodu k obsluze.
3. V zájmu své bezpečnosti si pozorně přečtěte tuto příručku a dodržujte její pokyny, abyste se naučili tento přístroj správně používat a nehrozilo tak nebezpečí nebo fyzické poškození.
4. Umístěte tento přístroj na rovný povrch umožňující odvětrávání. Neblokujte odvětrávání přístroje zakrytím jeho větracích otvorů předměty, jako jsou noviny, ubrusy, záclony, apod., aby nedošlo k přehřátí a poruše.
5. Nestavte na tento přístroj zdroje otevřeného ohně, jako například zapálené svíčky
6. Nevystavujte přístroj působení deště a vlhkosti. Nestavte přístroj do mokrého a vlhkého prostředí, jinak může dojít k poruše.
7. Když přístroj rychle přenesete z chladného do teplého prostředí, může v něm dojít ke kondenzaci vlhkosti a přístroj nemusí správně fungovat. Pro vyřešení tohoto problému počkejte přibližně hodinu na odpaření vlhkosti.
8. Nevystavujte tento přístroj přímému slunečnímu světlu a nestavte jej do blízkosti předmětů sálajících teplo, aby nedošlo k poškození přístroje.
9. Používejte tento přístroj v mírném klimatickém pásmu.
10. Tam, kde se jako odpojovací zařízení používá síťová zástrčka nebo přípojka na přístroji, musí zůstat toto odpojovací zařízení snadno dostupné.
11. Neodpojujte přístroj od sítě tahem za napájecí kabel; namísto toho uchopte a vytáhněte zástrčku napájecího kabelu.
12. Tlačítko On/Off tento přístroj zcela neizoluje od zdroje energie. Chcete-li přístroj odpojit od síťového zdroje energie, musíte odpojit napájecí kabel ze zásuvky.
13. Pokud nebudete přístroj delší dobu používat, odpojte zástrčku napájecího kabelu ze zásuvky.
14. Jestliže se blíží bouřka, odpojte zástrčku napájecího kabelu ze zásuvky.
15. Pro dostatečné odvětrávání je vyžadován kolem přístroje volný prostor 0,1 metru. 
16. Nevystavujte přístroj působení kapající nebo stříkající vody, a nestavte na něj nádoby naplněné tekutinou, jako například vázy.
17. Opravy – Nepokoušejte se tento přístroj opravovat vlastními silami, protože po otevření nebo odstranění krytů byste mohli být vystaveni nebezpečnému napětí. Přenechte veškeré opravy kvalifikovaným servisním technikům.
18. Poškození vyžadující opravu – V následujících situacích odpojte přístroj ze síťové zásuvky a obraťte se na kvalifikované servisní techniky:
 - A. Pokud je poškozen napájecí kabel nebo jeho zástrčka.
 - B. Pokud došlo k vylití tekutiny nebo vniknutí předmětů do přístroje; pokud byl přístroj vystaven působení deště nebo vody.
 - C. Pokud přístroj nepracuje normálně, přestože postupujete podle návodu k obsluze. Nastavujte pouze ty ovládací prvky, které jsou uvedeny v tomto návodu k obsluze, protože nesprávné nastavení může způsobit poškození a následně mnohdy značné množství práce kvalifikovaného technika potřebné pro obnovení normálního provozu přístroje.

VAROVÁNÍ

1. UPOZORNĚNÍ: ABY NEHZROILO NEBEZPEČÍ ÚRAZU ELEKTRICKÝM PROUDEM, NEODSTRAŇUJTE ŽÁDNÉ KRYTY PŘÍSTROJE. UVNITŘ NEJSOU ŽÁDNÉ DÍLY, KTERÉ BYSTE MOHLI SAMI OPRAVIT – PŘENECHTE JAKÉKOLI OPRAVY KVALIFIKOVANÝM SERVISNÍM TECHNIKŮM.
2. Nespěchejte prosím a postupujte přesně podle pokynů v této uživatelské příručce. Tak se naučíte váš systém správně nastavit a ovládat, a budete moci využívat všechny jeho pokročilé funkce.
3. Uschovejte prosím tuto uživatelskou příručku pro pozdější použití
4. Štítek přístroje je umístěn v jeho zadní části

5. Dbejte všech varování – na přístroji i v uživatelské příručce
6. Nepoužívejte tento přístroj v blízkosti vody nebo ve vlhkém prostředí
7. Nepoužívejte tento přístroj v blízkosti van, umyvadel, kuchyňských dřezů a prádelních kádí, ve vlhkých suterénech, v blízkosti plaveckých bazénů nebo kdekoli jinde, kde je přítomna voda či vlhkost.
8. Používejte pouze doplňky/příslušenství určené výrobcem.
9. Pokud se blíží bouřka nebo pokud nebudete přístroj delší dobu používat, odpojte jej ze síťové zásuvky, aby nedošlo k jeho poškození.
10. Veškeré opravy přenechte kvalifikovaným servisním technikům
11. Oprava je vyžadována v případě, že došlo k jakémukoli poškození přístroje – například políti přístroje tekutinou, vniknutí cizích předmětů do přístroje, vystavení přístroje dešti nebo vlhkosti, nepracuje-li přístroj normálně nebo pokud přístroj spadl na zem
12. Nepokoušejte se tento přístroj sami opravovat
13. V případě otevření nebo odstranění krytů můžete být vystaveni nebezpečnému napětí nebo jinému nebezpečí.
14. Aby neohrozilo nebezpečí požáru nebo úrazu elektrickým proudem, nepřetěžujte síťové zásuvky, prodlužovací kabely a integrované elektrické zásuvky.
15. Používejte vhodné zdroje energie – připojte tento přístroj ke vhodnému zdroji energie uvedenému v návodu k obsluze nebo vyznačenému na produktu.
16. Nevystavujte přístroj působení kapající nebo stříkající vody a nepokládejte na něj předměty naplněné tekutinou, jako například vázy.
17. V případě, že se pro odpojení přístroje od zdroje energie používá zástrčka přímo připojovaného adaptéru, musí toto odpojovací zařízení zůstat snadno dostupné.
18. Baterie nesmí být vystaveny nadměrným teplotám, například vlivem přímého slunečního světla, ohně a podobně.
19. Kolem přístroje ponechtejте volný prostor minimálně 10 mm, aby bylo zajištěno dostatečné odvětrávání.
20. Neblokujte správné odvětrávání zakrýváním větracích otvorů předměty, jako jsou například noviny, ubrusy, záclony, apod.
21. Nestavte na přístroj zdroje otevřeného ohně, jako například zapálené svíčky.
22. Používejte pouze zdroje energie uvedené v uživatelské příručce.
23. Výrobce: RICH FIELD ELECTRONICS COMPANY LIMITED
24. Adresa: No. 10, Ling Xia Road, Tian Tou Jiao Village, Qiao, Qiaotou, Dongguan, Čína.

ELEKTRICKÉ SYMBOLY

 Tato značka se používá pro označení zařízení splňujícího požadavky evropských norem pro bezpečnost a elektromagnetickou kompatibilitu.





Tento přístroj obsahuje toto označení:



NEBEZPEČNÉ LASEROVÉ ŽÁŘENÍ

Tento přístroj používá laser, a proto smí opravy provádět pouze kvalifikovaný servisní technik.

Jakékoli elektrikářské práce, které instalace tohoto přístroje vyžaduje, MUSÍ být provedeny kvalifikovaným elektrikářem.

	Střídavé napětí		Nebezpečné díly pod napětím
	Stejnoseměrné napětí		Další informace si prosím vyhledejte v uživatelské příručce

UPOZORNĚNÍ:

Před provedením jakéhokoli elektrického připojení:

Zkontrolujte, zda jste provedli veškerá ostatní připojení.

Neohýbejte kabel, nenapínejte jej, ani za něj netahejte, aby nehrozilo nebezpečí úrazu elektrickým proudem.

Napájecí napětí musí být stejné jako napětí uvedené v technických specifikacích a na typovém štítku přístroje. Typový štítek je umístěn na zadní straně přístroje.

Po instalaci musí být napájecí zásuvka snadno dostupná.

Pokud zásuvky ve vaší domácnosti nevyhovují síťovému adaptéru dodávanému k tomuto přístroji, požádejte prosím kvalifikovaného elektrikáře o jejich výměnu.

Nedoporučujeme používat vícenásobné konektory a prodlužovací kabely.

Tento přístroj musí být připojen ke zdroji energie AC 230 V 50 Hz pomocí dvoukólikové zásuvky.

Nebezpečí úrazu elektrickým proudem! Při odpojování síťového adaptéru ze zásuvky vždy uchopte jeho zástrčku. Nikdy netahejte za kabel.

Pro úplné odpojení přístroje od sítě vypněte zásuvku a zcela odpojte síťový adaptér.

Síťová zástrčka/adaptér slouží k odpojení přístroje od zdroje energie a musí zůstat snadno dostupné.

VAROVÁNÍ PRO BATERIE:

S bateriemi smí manipulovat pouze dospělí. Nedovolte dětem používat tento přístroj, jestliže není bezpečně připevněn kryt prostoru pro baterie.

V dálkovém ovladači se používá jedna 3V lithiová baterie CR2025. Tato baterie je umístěna uvnitř a je snadno přístupná.

Pro vyjmutí této baterie vyjměte prostor pro baterie v zadní části dálkového ovladače.

Tuto baterii je nutno zlikvidovat v místním recyklačním středisku.

Při likvidaci baterií dodržujte zásady ochrany životního prostředí.

UPOZORNĚNÍ





V případě nesprávné výměny baterie hrozí nebezpečí výbuchu. Baterii nahraďte výhradně stejným nebo ekvivalentním typem.

VAROVÁNÍ

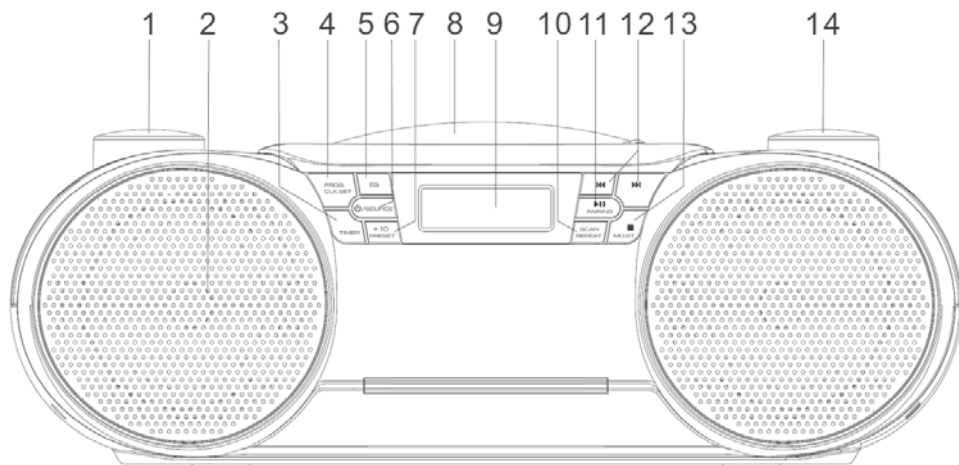
- Nepolykejte baterii – nebezpečí poleptání chemikáliemi (baterie do dálkového ovladače je součástí příslušenství). Tento přístroj obsahuje knoflíkovou baterii.
- V případě spolknutí knoflíkové baterie může dojít během pouhých 2 hodin k závažnému vnitřnímu poleptání, které může způsobit smrt.
- Udržujte nové i vybité baterie mimo dosah dětí. Pokud nelze prostor pro baterii bezpečně uzavřít, přestaňte produkt používat a udržujte jej mimo dosah dětí.
- Pokud máte podezření, že došlo k spolknutí baterie nebo že se baterie dostala do jakékoli části těla, vyhledejte okamžitě lékařskou pomoc.

OVLÁDACÍ PRVKY



- | | |
|---|---|
| <ul style="list-style-type: none"> 1. Ovladač Volume (Hlasitost) 2. Reprodukter 3. Timer (Časovač) 4. PROG/ CLK set (Nastavení programu/hodin) 5. EQ (Ekvalizér) 6.  / Source (Zdroj) 7. +10/ předvolba 8. Dvířka CD mechaniky | <ul style="list-style-type: none"> 9. LCD displej 10. Scan/ Repeat (Prohledávání/Opakování) 11.  PLAY/PAUSE (Přehrávání/Pauza),
Pairing (Párování) 12. SKIP- (Přeskočit-)/  SKIP+ (Přeskočit+)/
 13.  / MO.ST (Mono/Stereo) 14. Ovladač Tuning (Ladění) |
|---|---|

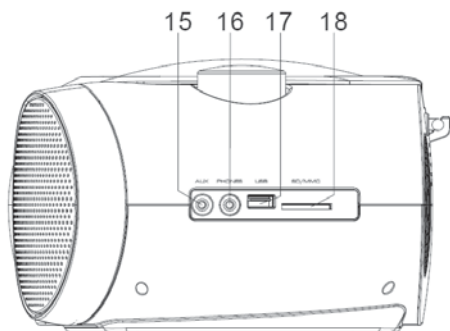

- 15. Konektor Aux-in (Externí vstup)
- 16. Konektor pro sluchátka
- 17. Port USB
- 18. Slot pro kartu SD/MMC

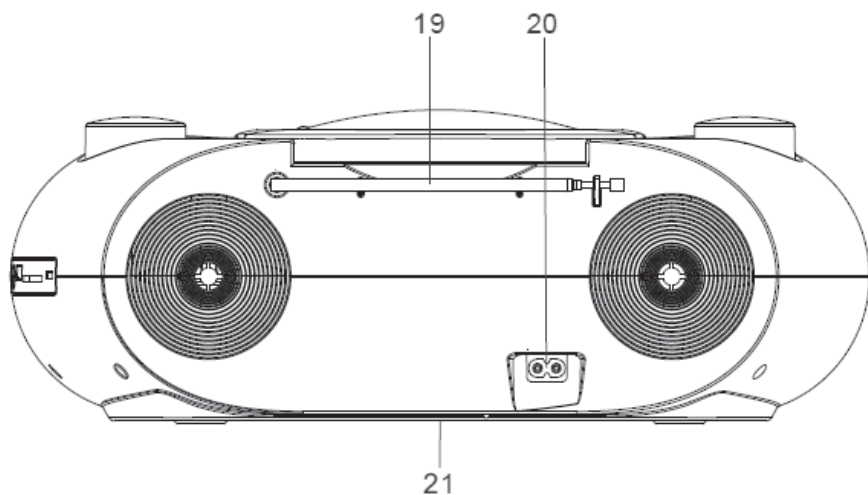

- 19. Anténa pro pásmo FM
- 20. Zdiřka AC (Síťové napájení)
- 21. Prostor pro baterie

VLOŽENÍ BATERIÍ DO HLAVNÍ JEDNOTKY

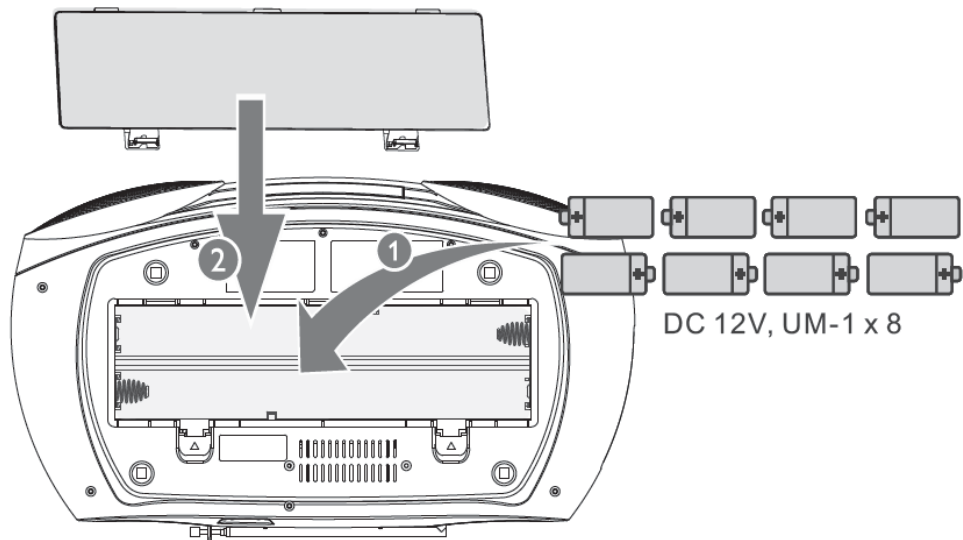

1. Otevřete prostor pro baterie.
2. Vložte 8 baterií (typ: R-20, UM-1 nebo články D) tak, aby byla dodržena uvedená polarita (+/-).
3. Uzavřete prostor pro baterie.

TLAČÍTKA DÁLKOVÉHO OVLADAČE

1. TLAČÍTKO STANDBY (Pohotovostní režim)
2. TLAČÍTKO SLEEP (Automatické vypnutí)
3. TLAČÍTKO EQ (Ekvalizér)
4. TLAČÍTKO PROG/CLOCK SET (Nastavení programu/hodin)
5. TLAČÍTKO SKIP DOWN (Přeskočit dolů), FAST REVERSE (Rychle dozadu), TIME DOWN (Snižení času)
6. TLAČÍTKO SCAN (Prohledat)
7. TLAČÍTKO FOLDER/STATION PRESET DOWN (Složka/Předvolba stanice dolů)
8. TLAČÍTKO MUTE (Ztlumení zvuku)
9. TLAČÍTKO SOURCE (Zdroj)
10. TLAČÍTKO PAIRING (Párování)
11. TLAČÍTKO TIMER (Časovač)
12. REPEAT (Opakování)
13. TLAČÍTKO SKIP UP (Přeskočit nahoru), FAST FORWARD (Rychle dopředu), TIME UP (Zvýšení času)
14. Tlačítko PLAY/PAUSE (Přehrávání/Pauza)
15. TLAČÍTKO +10
16. TLAČÍTKO ■ / MO.ST (Mono/Stereo)
17. TLAČÍTKO FOLDER/STATION PRESET UP (Složka/Předvolba stanice nahoru)
18. TLAČÍTKO VOLUME DOWN (Snižení hlasitosti)
19. TLAČÍTKO VOLUME UP (Zvýšení hlasitosti)

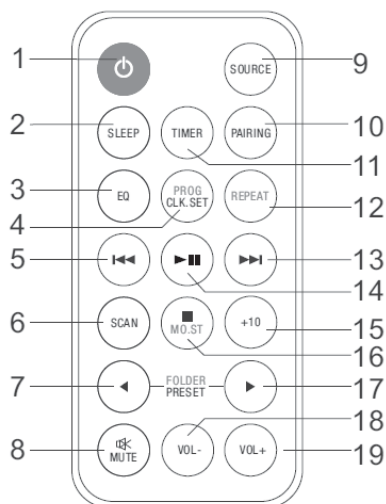

VLOŽENÍ BATERIE DO DÁLKOVÉHO OVLADAČE

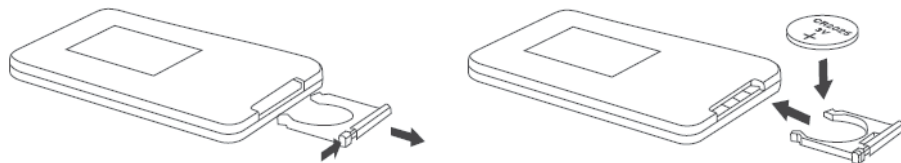

Zatlačte na kryt prostoru baterie a vysuňte kryt pryč pro otevření prostoru.

Vložte jednu baterii CR2025 do dálkového ovladače podle značek polarity („+“ a „-“) v prostoru pro baterii a na baterii.

Umístěte kryt nad prostor pro baterii, lehce ho stiskněte a zatlačte tak, aby zacvakl.





1. Pokud nebudete dálkový ovladač delší dobu používat, baterie se vybijí a dálkový ovladač přestane fungovat – v takovém případě prosím vyměňte baterii za novou.
2. Baterie v dálkovém ovladači nesmí být vystavena nadměrným teplotám, například vlivem přímého slunečního světla, ohně, apod.

ZAPNUTÍ

Stiskněte tlačítko  na hlavní jednotce nebo na dálkovém ovladači – systém se přepne na naposledy vybraný zdroj.

Pro výběr jiného zdroje stiskněte opakovaně tlačítko /SOURCE na hlavní jednotce nebo tlačítko **SOURCE** na dálkovém ovladači.

PŘEPNUTÍ DO POKOTOVOSTNÍHO REŽIMU



1. Stiskněte a 2 sekundy podržte tlačítko  na hlavní jednotce nebo stiskněte jednou tlačítko  na dálkovém ovladači pro přepnutí systému do pohotovostního režimu.
Hodiny (pokud jsou nastaveny) se zobrazí na zobrazovacím panelu.
2. Podsvícení displeje ztmavne.



V režimech CD, USB a Bluetooth zůstane systém neaktivní po dobu 15 minut a pak se automaticky přepne do pohotovostního režimu.

Pokud v režimu AUX (Externí vstup) hudbu na 15 minut zastavíte nebo pozastavíte a k 3,5mm konektoru není připojen kabel, systém se automaticky přepne do pohotovostního režimu.

NASTAVENÍ HODIN

1. V pohotovostním režimu stiskněte a dvě sekundy podržte tlačítko PROG/CLK.SET na hlavní jednotce nebo na dálkovém ovladači. Zobrazí se formát 12/24 hodin
2. Opakovaným stisknutím tlačítka  /  vyberte formát hodin.
3. Stiskněte tlačítko PROG/CLK.SET pro potvrzení. Začnou blikat hodinové číslice.
4. Opakováním kroků 2–3 nastavte počet hodin.
5. Opakováním kroků 2–3 nastavte počet minut









Pokud je systém 10 sekund nečinný, režim nastavení hodin se automaticky ukončí.

MOŽNOSTI PŘEHRÁVÁNÍ

Ovládání

V režimu CD nebo USB/SD:

 / 	Výběr audio souboru; stiskněte a podržte pro rychlé přehrávání stopy dopředu nebo dozadu během přehrávání a pak uvolněte pro obnovení přehrávání.
FOLDER  	Pouze pomocí dálkového ovladače: U stop MP3 vyberte stisknutím tlačítka FOLDER   album nebo složku.
+10	Stiskněte pro přeskočení stop v násobcích 10.
 /	Spuštění nebo pozastavení přehrávání.
■	Zastavení přehrávání.

PŘEHRÁVÁNÍ

Přehrávání disku

1. V režimu CD
2. Otevřete dvířka CD mechaniky.
3. Vložte disk tak, aby byla strana s potiskem obrácena nahoru.
4. Uzavřete dvířka CD mechaniky.
5. Stiskněte tlačítko **SOURCE** na hlavní jednotce nebo na dálkovém ovladači pro výběr zdroje disku.
 - Na displeji se zobrazí „- - -“ a spustí se automatické přehrávání disku CD.
 - Pokud se tak nestane, stiskněte tlačítko **▶||**.

PŘEHRÁVÁNÍ Z PAMĚŤOVÉHO USB ZAŘÍZENÍ/SD-MMC KARTY



Zajistěte, aby USB zařízení nebo paměťová karta obsahovaly podporované audio soubory.

1. Připojte paměťové USB zařízení k portu USB.
2. Stisknutím tlačítka **SOURCE** vyberte USB.
 - Přehrávání se spustí automaticky. Pokud se tak nestane, stiskněte tlačítko **▶||**.

Poznámka:

- **NEPOUŽÍVEJTE** prosím pro připojení zařízení USB flash prodlužovací USB kabel. Takový kabel může zachytávat přidavné rušení, které může narušit tok dat. Vždy připojte vaše zařízení USB flash přímo k portu USB, bez prodlužovacího USB kabelu.

1. Vložte SD nebo MMC kartu do slotu pro kartu.
2. Stisknutím tlačítka **SOURCE** vyberte SD.
 - Přehrávání se spustí automaticky. Pokud se tak nestane, stiskněte tlačítko **▶||**.

PŘEHRÁVÁNÍ ZE ZAŘÍZENÍ S PODPOROU BLUETOOTH



- Efektivní provozní dosah mezi systémem a spárovaným zařízením je přibližně 10 metrů.
- Jakékoli překážky mezi systémem a zařízením mohou snížit provozní dosah.
- Není zaručena kompatibilita se všemi Bluetooth zařízeními.
- Tento systém má automaticky povolen režim Bluetooth párování.

1. Stisknutím tlačítka **SOURCE** vyberte zdroj Bluetooth. Bude blikat text **[bt]** a zobrazí se [].
2. Ve vašem Bluetooth zařízení povolte Bluetooth a vyhledejte Bluetooth zařízení, které lze spárovat (viz uživatelská příručka zařízení).
3. Když se ve vašem zařízení zobrazuje **[SPT 4700]**, vyberte jej pro zahájení párování a připojení.

Po úspěšném spárování a připojení přestane text **[bt]** blikat (připojeno) a uslyšíte zvuk.
4. Přehrávejte zvuk na vašem zařízení. Zvuk je streamován z vašeho zařízení do tohoto mikrosystému.

RUČNÍ PÁROVÁNÍ ZAŘÍZENÍ S PODPOROU BLUETOOTH

1. Párování zařízení provádějte v režimu Bluetooth.
2. Stiskněte na 3 sekundy tlačítko **PAIRING** pro povolení režimu párování – zobrazí se blikající text **[bt]**.
3. Ve vašem Bluetooth zařízení povolte Bluetooth a vyhledejte Bluetooth zařízení, které lze spárovat (viz uživatelská příručka zařízení).
4. Když se ve vašem zařízení zobrazuje **[SPT 4700]**, vyberte jej pro zahájení párování a připojení.
Po úspěšném spárování a připojení přestane text **[bt]** blikat (připojeno) a uslyšíte zvuk.
5. Přehrávejte zvuk na vašem zařízení. Zvuk je streamován z vašeho zařízení do tohoto mikrosystému.

ODPOJENÍ ZAŘÍZENÍ S PODPOROU BLUETOOTH

Deaktivujte Bluetooth ve vašem zařízení; nebo
Přemístěte zařízení mimo komunikační dosah.

REŽIM PŘEHŘÁVÁNÍ [OPAKOVÁNÍ]

V režimu CD nebo USB/SD:

Opakovaným stisknutím tlačítka **REPEAT** na hlavní jednotce nebo na dálkovém ovladači vyberte jiný režim přehrávání.

REPEAT (Opakování): Aktuální stopa se bude přehrávat opakovaně.

REPEAT ALL (Opakovat vše): Všechny stopy se budou přehrávat opakovaně.

RANDOM (Náhodně): Volba [RAND] přehrává všechny stopy náhodně.

Pro návrat k normálnímu přehrávání stiskněte opakovaně tlačítko **REPEAT** tak, aby zmizely všechny ikony.

PROGRAMOVÁNÍ STOP

Můžete naprogramovat maximálně 20 stop na disku CD nebo 99 stop na disku MP3.

1. V režimu CD, USB nebo SD stiskněte tlačítko STOP pro zastavení přehrávání.
2. Stiskněte tlačítko PROG/CLK pro aktivaci režimu programování.
Zobrazí se blikající text [PROG] **[P 01]**.
3. U stop MP3/WMA vyberte opakovaným stisknutím tlačítka FOLDER ◀ / ▶ album.
4. Opakovaným stisknutím tlačítka ◀◀ / ▶▶ vyberte stopu a pak stiskněte tlačítko PROG/CLK.SET pro potvrzení.
5. Opakujte kroky 3–4 pro naprogramování dalších stop.
6. Pro přehrávání naprogramovaných stop stiskněte tlačítko ▶▶.
Během přehrávání se zobrazuje text [PROG]
Pro smazání programu stiskněte dvakrát tlačítko STOP.

NASTAVENÍ ZVUKU [EQ]

Během přehrávání můžete nastavit hlasitost a vybrat různé zvukové efekty.

1. Otočte ovladač hlasitosti v horní části hlavní jednotky nebo stiskněte tlačítko VOL +/- na dálkovém ovladači pro zvýšení nebo snížení úrovně hlasitosti.
2. Pro ztlumení nebo obnovení zvuku stiskněte tlačítko MUTE  na dálkovém ovladači.
3. Stisknutím tlačítka EQ na hlavní jednotce nebo na dálkovém ovladači vyberte zvukový efekt; [ROCK] > [POPS] (Pop) > [JAZZ] > [CLASSIC] (Klasická hudba)

ZTLUMENÍ ZVUKU [POUZE DÁLKOVÝ OVLADAČ]

1. Stiskněte tlačítko MUTE na dálkovém ovladači
2. Na displeji bude blikat L 00.
3. Pro obnovení hlasitosti znovu stiskněte tlačítko MUTE pro zákaz funkce MUTE.

FM RÁDIO

Naladění stanic FM rádia

Umístěte anténu co nejdále od televizoru, napájecího adaptéru nebo jiného zdroje vlnění.

1. Opakovaným stisknutím tlačítka **SOURCE** vyberte režim FM tuneru
2. Stiskněte tlačítko **SCAN** pro spuštění automatického prohledávání nebo
Stiskněte a 3 sekundy podržte tlačítko **◀◀ / ▶▶** pro automatické vyhledávání FM stanic se silným příjmem.
3. Opakujte krok 2 pro naladění dalších stanic.

Naladění stanice se slabým signálem:

Otáčejte ovladač Tuning v horní části hlavní jednotky nebo stiskněte opakovaně tlačítko **◀◀ / ▶▶** na dálkovém ovladači, dokud nenajdete dobrý příjem.

PROGRAMOVÁNÍ STANIC FM RÁDIA

Můžete naprogramovat maximálně 40 předvoleb stanic FM rádia.

1. V režimu FM tuneru naladte požadovanou stanici FM rádia
2. Stisknutím tlačítka **PROG/CLK.SET** aktivujete režim programování.
Zobrazí se [PROG] a [P01] a blikající [01].
3. Opakovaným stisknutím tlačítka **PRESET ◀ / ▶** na dálkovém ovladači vyberte číslo kanálu.
4. Stiskněte znovu tlačítko **PROG/CLK.SET** pro potvrzení
5. Opakováním kroků 1–4 uložte další stanice FM.

Pro odstranění dříve uložené stanice uložte na její místo novou stanici.

VÝBĚR PŘEDVOLBY STANICE RÁDIA

V režimu **RÁDIO** vyberte stisknutím tlačítka **PRESET** na hlavní jednotce nebo tlačítka **PRESET ◀ / ▶** na dálkovém ovladači číslo předvolby.

Vyberte stereo/mono vysílání

- Stereo vysílání je pro režim tuneru výchozí nastavení.
- Pro stanice se slabým signálem: pro zlepšení příjmu změňte zvuk na monofonní.

V režimu **RÁDIO** stiskněte tlačítko **MO.ST** pro přepnutí mezi mono a stereo vysíláním.

NASTAVENÍ ČASOVAČE BUDÍKU

Tento systém lze používat jako časovač budíku. Jako zdroj budíku můžete vybrat CD, Radio (Rádio), USB, SD nebo Buzzer (Zvukový signál).



Ujistěte se, že jsou správně nastaveny hodiny.

1. V pohotovostním režimu stiskněte a podržte tlačítko **TIMER** na hlavní jednotce nebo na dálkovém ovladači, dokud se na displeji nezobrazí ikona  a ON (budík zapnutý).
2. Hodinové číslice budou blikat – stiskněte tlačítko **◀◀ / ▶▶** pro nastavení počtu hodin a pak stiskněte tlačítko **TIMER** pro potvrzení.
3. Minutové číslice budou blikat – stiskněte tlačítko **◀◀ / ▶▶** pro nastavení počtu minut a pak stiskněte tlačítko **TIMER** pro potvrzení.
4. Na displeji se zobrazí OFF (budík vypnutý)
5. Opakováním kroků 2–3 aktivujte budík.
6. Stiskněte tlačítko **TIMER** pro potvrzení
7. Opakovaným stisknutím tlačítka **◀◀ / ▶▶** vyberte zdroj BUZZER/RADIO/CD/USB/SD (Zvukový signál/Rádio/CD/USB/SD)
8. Stiskněte tlačítko **TIMER** pro potvrzení
9. Na displeji se zobrazí blikající U-10.
10. Stisknutím tlačítka **◀◀ / ▶▶** nastavte úroveň hlasitosti buzení a pak stiskněte tlačítko **TIMER** pro potvrzení.



Pokud je systém 60 sekund v nečinnosti, režim nastavení budíku se automaticky ukončí.

AKTIVACE NEBO DEAKTIVACE ČASOVAČE BUDÍKU

V pohotovostním režimu stiskněte opakovaně tlačítko **TIMER** pro aktivaci nebo deaktivaci budíku.

Po aktivaci časovače budíku se zobrazí ikona .

Když budík zvoní, stiskněte tlačítko  nebo tlačítko **TIMER** na hlavní jednotce nebo na dálkovém ovladači pro vypnutí zvuku budíku.



Pokud je jako zdroj budíku nastaveno CD, USB nebo SD a přesto není vložen žádný disk nebo není připojeno žádné USB zařízení/karta, systém se automaticky přepne na zdroj BUZZER (Zvukový signál).

NASTAVENÍ ČASOVAČE AUTOMATICKÉHO VYPNUTÍ



Ujistěte se, že jsou správně nastaveny hodiny.

Když je systém zapnutý, stiskněte opakovaně tlačítko **SLEEP** pro výběr periody časovače automatického vypnutí (v minutách) OFF (Vypnuto) – 10–20.....90.

V případě aktivace časovače automatického vypnutí se zobrazí text [SLEEP].

Deaktivace časovače automatického vypnutí:

Stiskněte opakovaně tlačítko **SLEEP**, dokud se nezobrazí [OFF] (Vypnuto).



AUDIO VSTUP (AUX)

Prostřednictvím tohoto systému můžete přehrávat zvuk z externího audio zařízení.

1. Připojte audio kabel (není součástí příslušenství) ke konektoru vstupu AUX (3,5 mm) na systému
2. Opakovaným stisknutím tlačítka SOURCE vyberte režim AUX (Externí).
3. Přehrávejte hudbu v externím audio zařízení (viz uživatelská příručka tohoto zařízení).
4. Nastavte hlavní hlasitost na externím zařízení a hlavní jednotce.

Poznámka: Nastavte prosím vždy úroveň hlasitosti na externím zařízení na maximum. Jinak se hlavní jednotka přepne do pohotovostního režimu (režim ECO), jako kdyby nebyl na vstupu žádný audio signál. Nejde o poruchu.

TECHNICKÉ ÚDAJE

Výstupní výkon	2 x 6 W RMS
Disk	
Podporované disky	CD, CD-R, CD-RW, MP3-CD, WMA-CD
Frekvence FM	87,5–108 MHz
Bluetooth	V4.0 + EDR, podpora profilu A2DP
Frekvenční rozsah	2 402 až 2 480 MHz
	Max. vysílací výkon: < 20 dBm
Obecné informace	
Zdroj energie	AC 100–240 V~, 50/60 Hz
	DC 12 V  (VELIKOST D, UM-1, LR20 x 8)
Provozní Spotřeba energie	25 W
Pohotovostní Spotřeba energie	< 1 W (s informacemi na displeji)
Rozměry – hlavní jednotka	389 (Š) x 227 (H) x 142 (V) mm
Hmotnost – hlavní jednotka	2,00 kg
Jmenovité parametry USB	5 V  500 mA (není určeno pro nabíjení)
	Paměť USB flash (USB 1.1)
	Přehrávače USB flash (USB 1.1)
Podporované formáty:	Souborový formát USB: FAT12, FAT16, FAT32 (velikost sektoru: 512 bytů)
	Datový tok MP3: 32–320 Kbps a variabilní datový tok
	WMA v9 nebo novější
	Zanořování adresářů maximálně v 8 úrovních
	Počet alb/složek: maximálně 99
Podporované formáty disku MP3	ISO9660, Joliet
	MAX. PODPOROVÁNO 32 GB
	Maximální počet titulů: 999 (v závislosti na délce názvu souboru)
	Maximální počet alb: 99
	Podporované vzorkovací frekvence: 32 kHz, 44,1 kHz, 48 kHz
	Podporované datové toky: 32 ~ 320 (kbps), variabilní datový tok

ŘEŠENÍ PROBLÉMŮ

ČASTÉ OTÁZKY	Možná příčina
Rádio neustále vydává neobvyklé zvuky.	<ul style="list-style-type: none"> • Není přístroj umístěn v blízkosti televizoru nebo počítače? • Je FM anténa správně umístěna? Přemístěte anténu dál od síťového adaptéru, pokud je v jeho blízkosti.
Dálkový ovladač nefunguje.	<ul style="list-style-type: none"> • Je připojený síťový napájecí kabel? • Je polarita baterie správná? • Není baterie vybitá? • Není nesprávná vzdálenost nebo úhel? • Nedopadá na snímač dálkového ovládání silné světlo?
<ul style="list-style-type: none"> • Přehrávání disku se nespustí. • Přehrávání disku se zastaví uprostřed nebo se neprovede správně. 	<ul style="list-style-type: none"> • Není disk vložen obráceně? • Splňuje disk požadavky norem? • Není disk pokroucený nebo poškrábaný?
Při přehrávání disku zvuk přeskakuje, vypadává nebo se zastavuje uprostřed stopy.	<ul style="list-style-type: none"> • Není přístroj umístěn v blízkosti místa s nadměrnými vibracemi? • Není disk znečištěný? • Nezkondenzovala uvnitř přístroje vlhkost?
USB zařízení není detekováno.	<ul style="list-style-type: none"> • Je k dispozici alespoň jeden soubor MP3/WMA? • Je zařízení správně připojeno? • Je zařízení typu MTP? • Neobsahuje zařízení pouze soubor AAC?
Přehrávání z USB se nespustí.	<ul style="list-style-type: none"> • Nejde o soubor WMA chráněný autorskými právy? • Nejde o neplatný soubor MP3?
Zvuk Bluetooth je přerušován nebo zkreslený.	<ul style="list-style-type: none"> • Není přístroj příliš blízko zařízení generujícího elektromagnetické vlnění? • Není mezi přístrojem a zdrojovým Bluetooth stereo audio zařízením nějaká překážka?
Není slyšet žádný zvuk.	<ul style="list-style-type: none"> • Není úroveň hlasitosti nastavena na „L-00“? • Není přístroj příliš daleko od zdrojového Bluetooth stereo audio zařízení? • Je přístroj příliš spárován se zdrojovým Bluetooth stereo audio zařízením? • Není aktivována funkce MUTE (Ztlumení zvuku)?
Po stisknutí tlačítka přístroj nereaguje.	<ul style="list-style-type: none"> • Nastavte přístroj pohotovostního režimu napájení a pak jej opět zapněte.

POKYNY A INFORMACE O NAKLÁDÁNÍ S POUŽITÝM OBALEM

Použitý obalový materiál odložte na místo určené obcí k ukládání odpadu.



LIKVIDACE POUŽITÝCH ELEKTRICKÝCH A ELEKTRONICKÝCH ZAŘÍZENÍ

Tento symbol na produktech anebo v průvodních dokumentech znamená, že použité elektrické a elektronické výrobky nesmí být přidány do běžného komunálního odpadu. Ke správné likvidaci, obnově a recyklaci předejte tyto výrobky na určená sběrná místa. Alternativně v některých zemích Evropské unie nebo jiných evropských zemích můžete vrátit své výrobky místnímu prodejci při koupi ekvivalentního nového produktu.

Správnou likvidací tohoto produktu pomůžete zachovat cenné přírodní zdroje a napomáháte prevenci potenciálních negativních dopadů na životní prostředí a lidské zdraví, což by mohly být důsledky nesprávné likvidace odpadů. Další podrobnosti si vyžádejte od místního úřadu nebo nejbližšího sběrného místa.

Při nesprávné likvidaci tohoto druhu odpadu mohou být v souladu s národními předpisy uděleny pokuty.

Pro podnikové subjekty v zemích Evropské unie

Chcete-li likvidovat elektrická a elektronická zařízení, vyžádejte si potřebné informace od svého prodejce nebo dodavatele.

Likvidace v ostatních zemích mimo Evropskou unii

Tento symbol je platný v Evropské unii. Chcete-li tento výrobek zlikvidovat, vyžádejte si potřebné informace o správném způsobu likvidace od místních úřadů nebo od svého prodejce.



Tento výrobek splňuje veškeré základní požadavky směrnic EU, které se na něj vztahují.

Tímto společnost Fast ČR, a. s. prohlašuje, že rádiové zařízení typu SPT 4700 vyhovuje směrnici 2014/53/EU.

Celý text prohlášení o shodě EU je k dispozici na následující internetové adrese: www.sencor.eu

Změny v textu, designu a technických specifikacích se mohou měnit bez předchozího upozornění a vyhrazuje si právo na jejich změnu.

Originální verze je v českém jazyce.

Adresa výrobce: FAST ČR, a. s., Černokostelecká 1621, Říčany CZ-251 01

SENCOR®

CZ Záruční podmínky

Součástí balení tohoto výrobku není záruční list.

Prodávající poskytuje kupujícímu na výrobek záruku v trvání 24 měsíců od převzetí výrobku kupujícím. Záruka se poskytuje za dále uvedených podmínek. Záruka se vztahuje pouze na nové spotřební zboží prodané spotřebiteli pro běžné domácí použití. Práva z odpovědnosti za vady (reklamací) může kupující uplatnit buď u prodávajícího, u kterého byl výrobek zakoupen nebo v níže uvedeném autorizovaném servisu. Kupující je povinen reklamaci uplatnit bez zbytečného odkladu, aby nedocházelo ke zhoršení vady, nejpozději však do konce záruční doby. Kupující je povinen poskytnout při reklamaci součinnost nutnou pro ověření existence reklamované vady. Do reklamačního řízení se přijímá pouze kompletní a z důvodů dodržení hygienických předpisů neznečištěný výrobek. V případě oprávněné reklamace se záruční doba prodlužuje o dobu od okamžiku uplatnění reklamace do okamžiku převzetí opraveného výrobku kupujícím nebo okamžiku, kdy je kupující po skončení opravy povinen výrobek převzít. Kupující je povinen prokázat svá práva reklamovat (doklad o zakoupení výrobku, záruční list, doklad o uvedení výrobku do provozu).

Záruka se nevztahuje zejména na:

- vady, na které byla poskytnuta sleva;
- opotřebení a poškození vzniklé běžným užíváním výrobku;
- poškození výrobku v důsledku neodborné či nesprávné instalace, použití výrobku v rozporu s návodem k použití, platnými právními předpisy a obecně známými a obvyklými způsoby používání, v důsledku použití výrobku k jinému účelu, než ke kterému je určen;
- poškození výrobku v důsledku zanedbané nebo nesprávné údržby;
- poškození výrobku způsobené jeho znečištěním, nehodou a zásahem vyšší moci (živelná událost, požár, vniknutí vody);
- vady funkčnosti výrobku způsobené nevhodnou kvalitou signálu, rušivým elektromagnetickým polem apod. mechanické poškození výrobku (např. utopení knoflíku, pád);
- poškození způsobené použitím nevhodných médií, náplní, spotřebního materiálu (baterie) nebo nevhodnými provozními podmínkami (např. vysoké okolní teploty, vysoká vlhkost prostředí, otřesy);
- poškození, úpravu nebo jiný zásah do výrobku provedený neoprávněnou nebo neautorizovanou osobou (servisem);
- případy, kdy kupující při reklamaci neprokáže oprávněnost svých práv (kdy a kde reklamovaný výrobek zakoupil);
- případy, kdy se údaje v předložených dokladech liší od údajů uvedených na výrobku;
- případy, kdy reklamovaný výrobek nelze ztotožnit s výrobkem uvedeným v dokladech, kterými kupující prokazuje svá práva reklamovat (např. poškození výrobního čísla nebo záruční plomba přístroje, přepisované údaje v dokladech).

Gestor servisu v ČR:

FAST ČR, a.s., Černokostelecká 1621, 251 01 Říčany; tel: 323 204 120

FAST ČR, a.s., Cejl 31, 602 00 Brno; tel: 531 010 295

Více autorizovaných servisních středisek pro ČR naleznete na www.sencor.cz.