

# SENCOR®

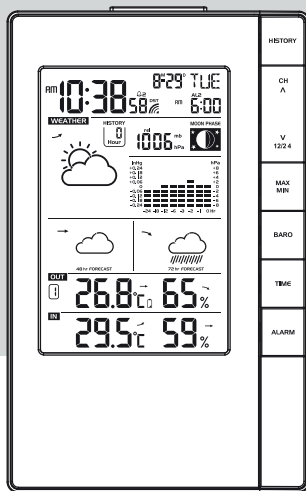

USER'S MANUAL

NÁVOD K OBSLUZE

NÁVOD NA OBSLUHU

HASZNÁLATI ÚTMUTATÓ

INSTRUKCJA OBSŁUGI

EN CZ SK HU PL

## SWS 5051

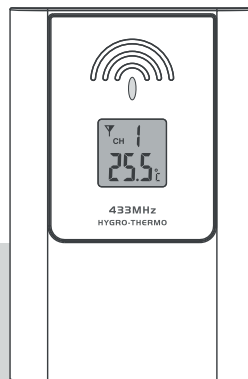

RC WIRELESS THERMO-HYGRO WEATHER STATION  
WITH 3-DAY WEATHER FORECAST

RC METEOROLOGICKÁ STANICE S BEZRÁTOVÝM MĚŘENÍM TEPLoty/  
VLHKOSTI A PŘEDPOVĚDÍ POČASÍ NA 3 DNY

RÁDIOM OVLÁDANÁ TEPLOTNO-HYGROLOGICKÁ METEOROLOGICKÁ  
STANICA S 3-DŇOVOU PŘEDPOVEĎOU POČASIA

RÁDIÓVEZÉRELT VEZETÉKMENTES HŐ- ÉS PÁRATARTALOM-MÉRŐS  
IDŐJÁRÁSÁLLOMÁS 3 NAPOS IDŐJÁRÁS-ELŐREJELZÉSSEL

BEZPRZEWODOWA STACJA POGODOWA RC Z TERMOMETREM  
I HIGROMETREM ORAZ 3-DNIOWĄ PROGNOZĄ POGODY

Děkujeme vám, že jste si vybrali tuto přesnou bezdrátovou meteorologickou stanici. Návrhu a výrobě tohoto přístroje bylo věnováno maximální úsilí. Tato příručka platí pro verzi DCF/MSF. Přečtěte si prosím pozorně tyto pokyny s ohledem na zakoupenou verzi přístroje a příručku dobře uschovejte pro pozdější použití.

## PŘEHLED

### HLAVNÍ JEDNOTKA

1. Tlačítko **[SNOOZE / LIGHT]** (Opakované buzení / Světlo)
  - Když zvoní budík, stiskněte pro vypnutí zvonění a aktivaci opakovaného buzení.
  - Když zvoní budík, stiskněte a 2 sekundy podržte pro vypnutí zvonění. Budík znovu zazvoní další den.
2. LCD displej
3. Držák pro montáž na stěnu
4. Tlačítko **[HISTORY]** (Historie)
  - V normálním režimu stiskněte pro zobrazení záznamů o tlaku za posledních 24 hodin.
5. Tlačítko **[CH / ^]** (Kanál/^)
  - V normálním režimu stiskněte pro přepnutí zobrazení informací o počasí z venkovního snímače na kanálu 1~3, nebo stiskněte a 2 sekundy podržte pro otevření režimu automatického cyklu.
  - V režimu nastavení stiskněte pro zvýšení hodnot nastavení.

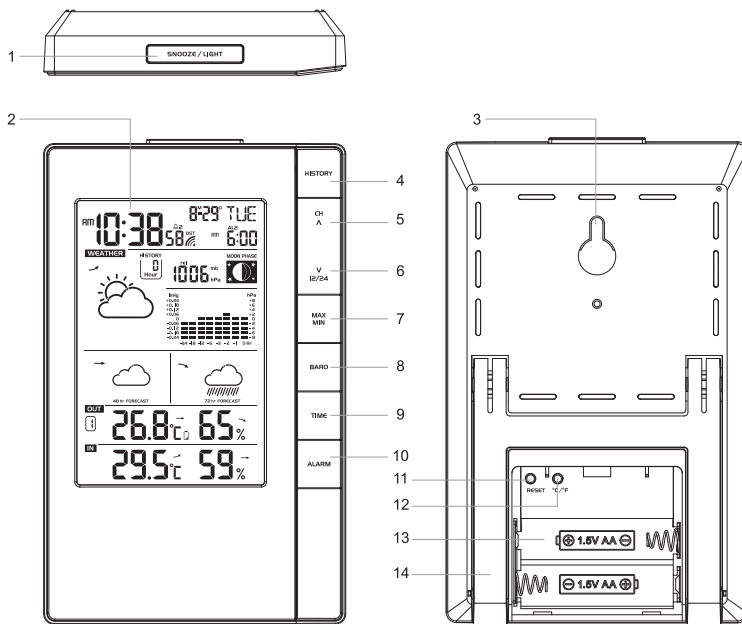

6. Tlačítko **[12/24 / v ]**
  - V normálním režimu stiskněte pro přepnutí mezi formátem zobrazení času 12 nebo 24 hodin, nebo stiskněte a 3 sekundy podržte pro aktivaci režimu párování bezdrátového snímače.
  - V režimu nastavení stiskněte pro snížení hodnot nastavení.
7. Tlačítko **[MAX / MIN]**
  - V normálním režimu stiskněte pro kontrolu maximální a minimální hodnoty teploty a vlhkosti, nebo stiskněte a 3 sekundy podržte pro smazání obou záznamů
8. Tlačítko **[BARO]** (Barometrický tlak)
  - V normálním režimu stiskněte pro přepnutí mezi jednotkami hPa (mb) a inHg, nebo stiskněte a 3 sekundy podržte pro přepnutí do režimu „rel“ a „abs“.
9. Tlačítko **[TIME]** (Čas)
  - V normálním režimu stiskněte pro přepnutí mezi budíkem 1 a budíkem 2, nebo stiskněte a 2 sekundy podržte pro otevření režimu nastavení času.
  - V režimu nastavení času stiskněte pro krokovou změnu nastavení.
10. Tlačítko **[ALARM]** (Budík)
  - V normálním režimu stiskněte pro zapnutí/vypnutí budíku 1 a budíku 2, nebo stiskněte a 2 sekundy podržte pro otevření režimu nastavení budíku.
  - V režimu nastavení budíku stiskněte pro krokovou změnu nastavení.
11. Tlačítko **[RESET]** (Resetování)
  - V případě poruchy stiskněte pro resetování hlavní jednotky.
12. Tlačítko **[°C / °F]**
  - V normálním režimu stiskněte pro přepnutí mezi stupni Celsia a Fahrenheita, nebo stiskněte a 3 sekundy podržte pro jednorázový příjem RC signálu.
13. Prostor pro baterie
14. Stojan na stůl

## LCD DISPLAY

1. Sekce času a kalendáře
2. Sekce předpovědi počasí, barometrického tlaku a fáze měsíce
3. Hodnoty teploty a vlhkosti na kanálu 1-3
4. Hodnoty vnitřní teploty a vlhkosti

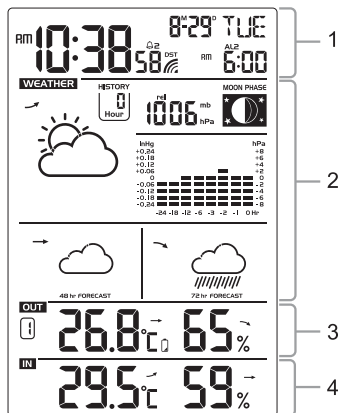

## BEZDRÁTOVÝ SNÍMAČ TEPLoty A VLHKOSTI

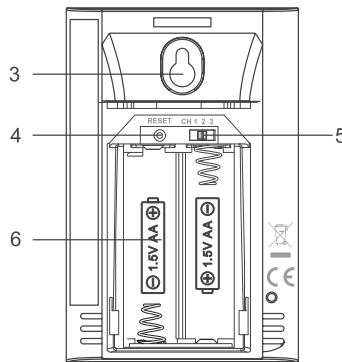
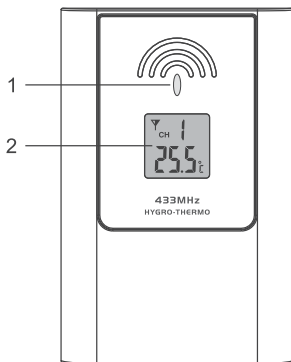

1. LED indikátor
  - Bliká, když vzdálená jednotka vysílá.
2. LCD displej pro zobrazení detekované teploty nebo vlhkosti naměřené snímačem.
3. Držák pro montáž na stěnu
4. Tlačítko **[RESET]** (Resetování)
  - Stiskněte pro restartování snímače.
5. Posuvný přepínač **[CHANNEL]** (Kanál)
  - Přiřazení vysílače ke kanálu 1 až 3.
6. Prostor pro baterie
  - Pro vložení 2 baterií velikosti AA.

## ZAČÍNÁME

### BEZDRÁTOVÝ SNÍMAČ

1. Odstraňte dvířka prostoru pro baterie.
2. Vložte do prostoru pro baterie 2 baterie velikosti AA. Při vkládání dbejte na správnou polaritu baterií podle označení uvnitř prostoru pro baterie.
3. Vraťte dvířka prostoru pro baterie na své místo.

Snímač nyní zahájí vysílání signálu a LED indikátor bude blikat.

#### POZNÁMKA:

- Jakmile snímači přiřadíte kanál, budete jej moci změnit pouze vyjmutím baterií nebo resetováním snímače. Budete také muset stisknout a 3 sekundy podržet tlačítko **[12/24 / v ]** na hlavní jednotce, aby se snímač spároval.
- Po výměně baterií bezdrátového snímače nebo v případě, že přístroj nepřijímá signál bezdrátového snímače na konkrétním kanálu, stiskněte a 3 sekundy podržte tlačítko **[12/24 / v ]** na hlavní jednotce, aby se daný snímač znovu spároval.
- Umístěte snímač tak, aby byl chráněn před přímým sluncem, deštěm a sněhem.
- Materiál budovy a vzájemná poloha přijímače a vysílače ovlivňují účinný dosah. Vyzkoušejte různá místa, abyste docílili nejlepšího výsledku.

- Z důvodu omezení vlivu rušení umístěte obě jednotky dále od kovových předmětů a elektrických spotřebičů. Přijímač a vysílač umístěte v rámci účinného přenosového dosahu: Za běžných podmínek je to 30 metrů.

## HLAVNÍ JEDNOTKA

1. Odstraňte dvířka prostoru pro baterie a vložte do prostoru pro baterie 2 baterie AA se správnou polaritou, dle označení v prostoru pro baterie.
2. Po instalaci baterií se zobrazí všechny segmenty LCD displeje.
3. Stiskněte nejprve tlačítko **[RESET]** na hlavní jednotce.
4. Vraťte dvířka prostoru pro baterie na své místo.
5. Po 5 minutách hledání kanálu se přístroj automaticky přepne na příjem RC signálu.
6. Funkce řízení rádiem (RC) - aktuální čas a datum se automaticky synchronizují s časovým signálem vysílaným z Německa (DCF77) / Velké Británie (MSF)

### POZNÁMKA:

- Pokud se po vložení baterií nezobrazí na LCD displeji žádné údaje, stiskněte pomocí kovového vodiče tlačítko **[RESET]**.
- RCC signál a signál bezdrátového snímače (snímačů) nemusí být přijat okamžitě.
- Vlivem atmosférických poruch bývá nejlepší příjem často během noci.

## ZOBRAZENÍ KANÁLŮ NĚKOLIKA BEZDRÁTOVÝCH SNÍMAČŮ

1. V normálním režimu stiskněte tlačítko **[CH / ^]** pro přepnutí zobrazení mezi **CH 1~3**.
2. V normálním režimu stiskněte a 2 sekundy podržte tlačítko **[CH / ^]** pro otevření režimu automatického cyklu. Po „připnutí“ se budou střídavě zobrazovat **CH 1~3** s intervalem 4 sekundy.
3. V režimu automatického cyklu stiskněte znovu tlačítko **[CH / ^]** pro zastavení režimu automatického cyklu a zobrazení aktuálního kanálu.

## PŘÍJEM RÁDIEM ŘÍZENÉHO SIGNÁLU

Datum a čas jsou řízeny rádiem. Aktuální čas a datum jsou automaticky synchronizovány s časovým signálem vysílaným z Německa (DCF77) nebo Velké Británie (MSF).

Při prvním použití (po vložení baterií nebo stisknutí tlačítka **[RESET]**) spustí přístroj během 5 minut příjem RC signálu a indikátor síly signálu bude blikat. Můžete rovněž stisknout a 3 sekundy podržet tlačítko **[°C / °F]** pro jednorázový příjem RC signálu.

## INDIKÁTOR RCC SIGNÁLU

Indikátor signálu zobrazuje stav příjmu signálu. Stav příjmu signálu lze rozdělit do 2 kategorií:

		
Není přijímán žádný RCC signál	Příjem RCC signálu	RCC signál přijat

### POZNÁMKA:

- Každý den bude bezdrátový snímač automaticky vyhledávat časový signál v časech 2:00, 3:00, 4:00 a 17:00.
- Umístěte přístroj vždy mimo zdroje rušení, jako například televizory, počítače, apod.
- Nepokládejte tento přístroj na kovovou desku nebo do její blízkosti.

- Nedoporučujeme používat přístroj v uzavřených oblastech, jako jsou například suterény letiště, výškové budovy nebo továrny.
- Nespouštějte příjem v jedoucím dopravním prostředku, např. v autě nebo ve vlaku.
- RC funkci můžete trvale povolit nebo zakázat stisknutím a podržením tlačítka [SNOOZE/LIGHT] po dobu 8 sekund.



Trvalé povolení funkce RC



Trvalý zákaz funkce RC

## LETNÍ ČAS (DST)

Hodiny byly naprogramovány na automatické přepnutí při změně času na letní. V režimu nastavení času a kalendáře lze funkci letního času (DST) vypnout.



### POZNÁMKA:

Nastavení DST AUTO/OFF (Letní čas - Automaticky/Vypnuto) je k dispozici pouze při zapnuté funkci RCC.

## NASTAVENÍ ČASU A KALENDÁŘE

1. V normálním režimu stiskněte a 2 sekundy podržte tlačítko [TIME] pro otevření režimu nastavení data a času.
2. Stisknutím tlačítka [CH / ^] nebo [12/24 / v ] upravte nastavení.
3. Stiskněte tlačítko [TIME] pro otevření dalšího nastavení.
4. Pořadí nastavování: rok → DM/MD → měsíc → den → DST AUTO/OFF (Letní čas – Automaticky/Vypnuto) → hodina → minuta → sekunda → jazyk → posunutí ±23 hodin.
5. Stiskněte tlačítko [TIME] nebo počkejte 30 sekund na dokončení nastavení a návrat do normálního režimu.

Nastavení roku	
Nastavení měsíce/dne	
Nastavení DST (Letní čas)	

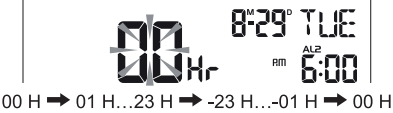

Nastavení hodina/minuta/ sekunda	
Jazyk	
Posunutí ±23 hodin	

## NASTAVENÍ A ZOBRAZENÍ ČASU BUDÍKU

1. V režimu normálního zobrazení času stiskněte tlačítko **[TIME]** pro výběr budíku 1 nebo budíku 2.
2. V režimu budík 1 / budík 2 stiskněte a 2 sekundy podržte tlačítko **[ALARM]**, dokud nezačnou blikat hodinové číslice budíku.
3. Stisknutím tlačítka **[CH / ^]** nebo **[12/24 / v]** změňte hodnotu.
4. Zopakováním výše uvedených operací nastavte čas budíku v tomto pořadí: Hodina → Minuta → Výstraha před náledím zapnuta/vypnuta.
5. Pro návrat do normálního režimu stiskněte tlačítko **[ALARM]** nebo počkejte 30 sekund.



## POUŽÍVÁNÍ FUNKCE BUDÍKU A OPAKOVANÉHO BUZENÍ

1. Nastavte způsobem uvedeným v předchozí části požadovaný čas budíku.
2. Nebo stiskněte jednou tlačítko **[ALARM]** pro zapnutí budíku 1, dvakrát pro zapnutí budíku 2, třikrát pro zapnutí budíku 1 a 2; na LCD displeji se budou zobrazovat ikony budíku „“ a/nebo „“. Dalším stisknutím tohoto tlačítka budík 1 i budík 2 vypnete a ikony zhasnou.
3. Jakmile nastane čas nastavený na budíku, začne budík zvonit.

Budík lze zastavit následujícím způsobem:

- a) Automatickým zastavením po 2 minutách zvonění, pokud neprovedete žádnou operaci; budík se znovu spustí další den.
- b) Stisknutím tlačítka **[SNOOZE / LIGHT]** pro aktivaci opakovaného buzení; budík zazvoní znovu po uplynutí 5 minut.

- c) Stisknutím a podržením tlačítka [SNOOZE / LIGHT] po dobu 2 sekund pro zastavení budíku a jeho opětovnou aktivaci další den
- d) Stisknutím tlačítka [ALARM] pro zastavení budíku; budík se znovu spustí další den.

#### POZNÁMKA:

- Jakkmile nastavíte čas budíku, funkce budíku se automaticky zapne.
- Funkci opakovaného buzení lze používat nepřetržitě po dobu 24 hodin.
- Během opakovaného buzení budou ikonu budíku „☀“ a/nebo „☀“ nepřetržitě blikat.
- Výstraha před náledím bude aktivována, když je zapnutý budík 1 a/nebo budík 2.
- Jakkmile je aktivována výstraha před náledím, zazvoní přednastavený budík o 30 minut dříve, pokud venkovní teplota poklesne pod -3 °C.
- Pro aktivaci funkce výstrahy před náledím prosím zajistěte:
  - a. Zapněte funkci výstrahy před náledím v režimu nastavení budíku.
  - b. Zapněte příslušný budík.

### FUNKCE ZOBRAZENÍ VNITŘNÍ/VENKOVNÍ TEPLoty A VLHKOSTI

V normálním režimu stiskněte tlačítko [°C / °F] pro přepnutí mezi jednotkami teploty °C/°F.

Za podmínek uvedených v následující tabulce se místo teploty a vlhkosti zobrazí „Hi / Lo / —“:



Oblast	Stav	Displej
Teplota	Teplota < -40°C	LO
	Teplota > 70 °C	HI
Vlhkost	Vlhkost < 20 %	LO
	Vlhkost > 90 %	HI

#### POZNÁMKA:

- Pokud nejsou přijaty žádné signály nebo pokud je přenos rušen, zobrazí se na LCD displeji „- -“.
- Přemístěte přístroj nebo vysílač do jiné polohy a zajistěte, aby bylo vysílání v efektivním dosahu přibližně 30 metrů.

### TREND BAROMETRICKÉHO TLAKU, TEPLoty A VLHKOSTI

Indikátor trendu barometrického tlaku, teploty a vlhkosti ukazuje trend změn v nadcházejících několika minutách. Šipky indikují rostoucí, stabilní nebo klesající trend.

Indikátor šipka			
Trend	Rostoucí	Stabilní	Klesající

### BAROMETRICKÝ/ATMOSFÉRICKÝ TLAK

#### VÝBĚR REŽIMU ZOBRAZENÍ TLAKU

1. Stiskněte a 2 sekundy podržte tlačítko [BARO] pro otevření režimu výběru
2. Stisknutím tlačítka [CH / ^] nebo [12/24 / v] vyberte z možností:
  - abs — absolutní atmosférický tlak ve vaší lokalitě.
  - rel — relativní atmosférický tlak vztažený k hladině moře.



3. V režimu „abs“ stiskněte tlačítko **[BARO]** pro ukončení. V režimu „rel“ stiskněte tlačítko **[BARO]** pro nastavení hodnoty relativního atmosférického tlaku podle následující části.

## NASTAVENÍ HODNOTY RELATIVNÍHO ATMOSFÉRICKÉHO TLAKU

1. Získejte od místní meteorologické služby, z internetu nebo jiných meteorologických zdrojů údaje o atmosférickém tlaku vztahenému k hladině moře (odpovídají rovněž údajům o relativním atmosférickém tlaku ve vaší domovské oblasti).
2. Stiskněte a 2 sekundy podržte tlačítko **[BARO]**, dokud nezačne blikat ikona „abs“ nebo „rel“.
3. Stisknutím tlačítka **[CH / ^ ]** nebo **[12/24 / v ]** přepnete do režimu „rel“.
4. Stiskněte ještě jednou tlačítko **[BARO]**, aby začaly blikat číslice „rel“ atmosférického tlaku.
5. Stisknutím tlačítka **[CH / ^ ]** nebo **[12/24 / v ]** změníte jeho hodnotu.
6. Stiskněte tlačítko **[BARO]** pro uložení a ukončení režimu nastavení, nebo počkejte 30 sekund, aniž byste stiskli jakékoli tlačítko, na automatické ukončení.

## VÝBĚR MĚŘICÍ JEDNOTKY PRO TLAKOMĚR



Pomocí tlačítka **[BARO]** přepnete jednotku na hPa (mb) / inHg.

### POZNÁMKA:

- Po zapnutí hlavní jednotky se zobrazí hodnota relativního tlaku; výchozí hodnota je 1 013 mb/hPa (29,91 inHg), což odpovídá průměrnému atmosférickému tlaku.
- Když změníte hodnotu relativního atmosférického tlaku, změní se podle ní indikátory počasí.
- Relativní atmosférický tlak je vztahen k hladině moře, avšak bude se měnit se změnami absolutního atmosférického tlaku po používání přístroje po dobu 1 hodiny.

## PŘEDPOVĚĎ POČASÍ

Vestavěný barometr umí detekovat změny atmosférického tlaku. Na základě shromážděných dat dokáže předpovídat stav počasí na 24~72 hodin dopředu.

					
Slunečno	Částečně zataženo	Zataženo	Děšť	Bouřka	Sněžení

### POZNÁMKA:

1. Přesnost obecné předpovědi počasí založené na tlaku je přibližně 70 % až 75 %.
2. Předpověď počasí je zobrazována na dalších 24~72 hodin a nemusí nutně odpovídat aktuální situaci.
3. Předpověď počasí **Sněžení** není založena na atmosférickém tlaku, ale na teplotě na aktuálním kanálu. Když venkovní teplota klesne pod -3 °C, zobrazí se v části displeje 24 HOUR FORECAST (Předpověď počasí na 24 hodin) indikátor počasí **Sněžení**.

## HISTORICKÉ ZÁZNAMY TLAKU ZA POSLEDNÍCH 24 HODIN

Aktuální a historický atmosférický tlak se zobrazuje poblíž části 24 HOUR FORECAST (Předpověď počasí na 24 hodin).

Pokud chcete zobrazit historii tlaku pro konkrétní hodinu během posledních 24 hodin, stiskněte tlačítko **[HISTORY]**.



Po každém stisknutí tohoto tlačítka se přepnete o hodinu zpět.

V režimu historie tlaku stiskněte jakékoli tlačítka (s výjimkou tlačítka **[HISTORY]**) pro návrat do normálního režimu, nebo počkejte 30 sekund, aniž byste stiskli jakékoli tlačítka, pro automatické ukončení.

## GRAF HISTORIE

Graf historie je na LCD displeji pod částí zobrazení času a umožňuje zobrazit historii barometrického tlaku ve formátu sloupcového grafu.

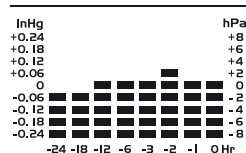









## ZÁZNAM MINIMÁLNÍ/MAXIMÁLNÍ HODNOTY

Hlavní jednotka si uchovává záznamy MAX/MIN meteorologických údajů od posledního ručního resetování.



1. V normálním režimu stiskněte jednu tlačítka **[MAX / MIN]** pro zobrazení záznamů o maximální teplotě a vlhkosti pro vnitřní a aktuální venkovní kanál.
2. Opakovaným stisknutím tlačítka **[MAX / MIN]** zobrazíte záznamy minimálních hodnot.
3. Stiskněte znovu tlačítka **[MAX / MIN]** pro ukončení.
4. Pro smazání všech záznamů MAX/MIN hodnot stiskněte a 3 sekundy podržte tlačítka **[MAX / MIN]**.

## FÁZE MĚSICE

Hlavní jednotka umí zobrazit fázi měsíce pro severní polokouli. Níže je uvedena tabulka se způsobem zobrazení fází měsíce na displeji hlavní jednotky.

Ikona fáze měsíce	Popis	Ikona fáze měsíce	Popis
	Nov		Úplněk
	Dorůstající srpek		Ubývající měsíc
	První čtvrt'		Třetí čtvrt'
	Dorůstající měsíc		Ubývající srpek

## IKONA VYBITÉ BATERIE

Když se v části hodin zobrazí indikátor baterie „“ nebo když LCD displej ztmavne, vyměňte baterie ihned za 2 nové baterie velikosti AA. Pokud se indikátor vybitých baterií „“ zobrazí ve venkovní části, signalizuje to vybité baterie vysílače; vyměňte baterie ihned za 2 baterie velikosti AA.

Vybité baterie venkovního snímače	Vybité baterie hlavní jednotky

## DŮLEŽITÁ POZNÁMKA

- Tyto pokyny si přečtěte a uschovejte.
- Hlavní jednotka je určena pouze pro použití v interiérech.
- Nevystavujte přístroj působení nadměrné síly, otřesů, prachu, teploty nebo vlhkosti.
- Nezakrývejte větrací otvory položkami, jako jsou například noviny, závěsy, apod.
- Neponořujte tento přístroj do vody. Pokud na něj vylijete tekutinu, okamžitě jej vysušte jemným hadříkem bez chuchvalců.
- Nečistěte přístroj materiály s brusným nebo korozivním účinkem.
- Nepoškožujte vnitřní komponenty přístroje. Znamenalo by to ukončení platnosti záruky.
- Používejte pouze nové baterie. Nekombinujte staré baterie s novými.
- Nevyhazujte staré baterie do netříděného komunálního odpadu. Tento odpad je nutno zlikvidovat odděleně, speciálním způsobem.
- Pozor! Zlikvidujte prosím použité přístroje nebo baterie ekologicky šetrným způsobem.
- Technické údaje a obsah uživatelské příručky pro tento produkt se mohou změnit bez předchozího upozornění.



## TECHNICKÉ ÚDAJE

### HLAVNÍ JEDNOTKA

Rozměry (Š × V × H)	100 × 161 × 21,5 mm
Hlavní napájení	2× 1,5V baterie velikosti AA
Rozsah zobrazení tlakoměru	540 až 1 100 hPa, 15,95 až 32,49 inHg
Rozsah provozní teploty	-5 °C až 50 °C (23 °F až 122 °F)
Rozsah zobrazení teploty (vnitřní/venkovní)	-40 °C až 70 °C (-40 °F až 158 °F)
Rozsah zobrazení vlhkosti (vnitřní/venkovní)	RH 20 % až 90 %
Rozlišení teploty	1 desetinné místo °C/°F (nad -10 °C/°F) Celé číslo °C/°F (pod -10 °C/°F nebo nad 100 °F)
Rozlišení vlhkosti	1 %
Počet podporovaných snímačů	Max. 3 jednotky
Rádiem řízený signál	DCF 77 / MSF (v závislosti na verzi pro danou zemi)

## BEZDRÁTOVÝ SNÍMAČ

Rozměry (Š × V × H)	65 × 100 × 35 mm
Hlavní napájení	2× 1,5V baterie velikosti AA (do prostředí s nízkou teplotou doporučujeme lithiovou baterii)
Rozsah provozní teploty	-20 °C až 60 °C (-4 °F až 140 °F)
Rozsah provozní vlhkosti	RH 1% až 99 %
VF frekvence	433 MHz
Dosah VF přenosu	30 metrů

## POKYNY A INFORMACE O NAKLÁDÁNÍ S POUŽITÝM OBALEM

Použitý obalový materiál odložte na místo určené obcí k ukládání odpadu.

### LIKVIDACE POUŽITÝCH ELEKTRICKÝCH A ELEKTRONICKÝCH ZAŘÍZENÍ



Tento symbol na produktech anebo v průvodních dokumentech znamená, že použité elektrické a elektronické výrobky nesmí být přidány do běžného komunálního odpadu. Ke správné likvidaci, obnově a recyklaci předejte tyto výrobky na určená sběrná místa. Alternativně v některých zemích Evropské unie nebo jiných evropských zemích můžete vrátit své výrobky místnímu prodejci při koupi ekvivalentního nového produktu. Správnou likvidací tohoto produktu pomůžete zachovat cenné přírodní zdroje a napomáháte prevenci potenciálních negativních dopadů na životní prostředí a lidské zdraví, což by mohly být důsledky nesprávné likvidace odpadů. Další podrobnosti si vyžádejte od místního úřadu nebo nejbližšího sběrného místa. Při nesprávné likvidaci tohoto druhu odpadu mohou být v souladu s národními předpisy uděleny pokuty.

#### **Pro podnikové subjekty v zemích Evropské unie**

Chcete-li likvidovat elektrická a elektronická zařízení, vyžádejte si potřebné informace od svého prodejce nebo dodavatele.

#### **Likvidace v ostatních zemích mimo Evropskou unii**

Tento symbol je platný v Evropské unii. Chcete-li tento výrobek zlikvidovat, vyžádejte si potřebné informace o správném způsobu likvidace od místních úřadů nebo od svého prodejce.



Výrobek splňuje požadavky EU na něj kladené.

Tímto FAST ČR, a.s. prohlašuje, že typ rádiového zařízení SWS 5051 je v souladu se směrnicí 2014/53/EU.

Kompletní verzi prohlášení o shodě EU najdete na následující webové stránce: [www.sencor.eu](http://www.sencor.eu)

Změny v textu, designu a technických specifikacích se mohou měnit bez předchozího upozornění a vyhrazujeme si právo na jejich změnu.

Čeština je původní verze.

Adresa výrobce: FAST ČR, a.s., Černokostelecká 1621, Říčany CZ-251 01

# SENCOR®

## CZ Záruční podmínky

**Součástí balení tohoto výrobku není záruční list.**

Prodávající poskytuje kupujícímu na výrobek záruku v trvání 24 měsíců od převzetí výrobku kupujícím. Záruka se poskytuje za dále uvedených podmínek. Záruka se vztahuje pouze na nové spotřební zboží prodané u prodávajícího, u kterého byl výrobek zakoupen nebo v níže uvedeném autorizovaném servisu. Kupující je povinen reklamaci uplatnit bez zbytečného odkladu, aby nedocházelo ke zhoršení vady, nejpozději však do konce záruční doby. Kupující je povinen poskytnout při reklamaci součinnost nutnou pro ověření existence reklamované vady. Do reklamačního řízení se přijímá pouze kompletní a z důvodů dodržení hygienických předpisů neznečištěný výrobek. V případě oprávněné reklamace se záruční doba prodlužuje o dobu od okamžiku uplatnění reklamace do okamžiku převzetí opraveného výrobku kupujícím nebo okamžiku, kdy je kupující po skončení opravy povinen výrobek převzít. Kupující je povinen prokázat svá práva reklamovat (doklad o zakoupení výrobku, záruční list, doklad o uvedení výrobku do provozu).

### **Záruka se nevztahuje zejména na:**

- vady, na které byla poskytnuta sleva;
- opotřebení a poškození vzniklé běžným užíváním výrobku;
- poškození výrobku v důsledku neodborné či nesprávné instalace, použití výrobku v rozporu s návodem k použití, platnými právními předpisy a obecně známými a obvyklými způsoby používání, v důsledku použití výrobku k jinému účelu, než ke kterému je určen;
- poškození výrobku v důsledku zanedbané nebo nesprávné údržby;
- poškození výrobku způsobené jeho znečištěním, nehodou a zásahem vyšší moci (živelná událost, požár, vniknutí vody);
- vady funkčnosti výrobku způsobené nevhodnou kvalitou signálu, rušivým elektromagnetickým polem apod. mechanické poškození výrobku (např. ulomení knoflíku, pád);
- poškození způsobené použitím nevhodných médií, náplní, spotřebního materiálu (baterie) nebo nevhodnými provozními podmínkami (např. vysoké okolní teploty, vysoká vlhkost prostředí, otřesy);
- poškození, úpravu nebo jiný zásah do výrobku provedený neoprávněnou nebo neautorizovanou osobou (servisem);
- případy, kdy kupující při reklamaci neprokáže oprávněnost svých práv (kdy a kde reklamovaný výrobek zakoupil);
- případy, kdy se údaje v předložených dokladech liší od údajů uvedených na výrobku;

- případy, kdy reklamovaný výrobek nelze ztotožnit s výrobkem uvedeným v dokladech, kterými kupující prokazuje svá práva reklamovat (např. poškození výrobního čísla nebo záruční plomba přístroje, přepisované údaje v dokladech).

**Gestor servisu v ČR:**

**FAST ČR, a.s., Černokostecká 1621, 251 01 Říčany; tel: 323 204 120**

**FAST ČR, a.s., Cejl 31, 602 00 Brno; tel: 531 010 295**

Více autorizovaných servisních středisek pro ČR naleznete na [www.sencor.cz](http://www.sencor.cz).