

SENCOR®

Let's live!

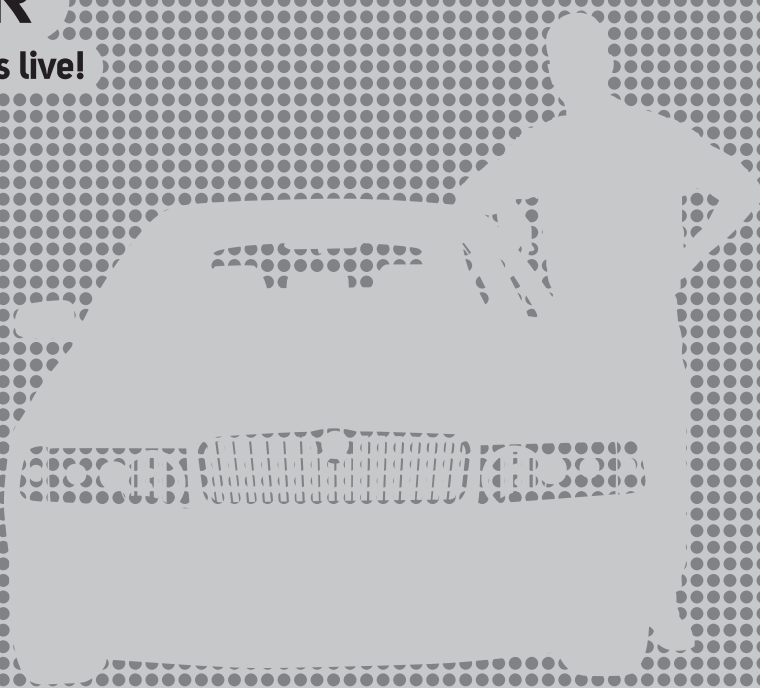

Autorádio s USB/SD/MMC
SCT 4058MR

NÁVOD K OBSLUZE
CZ







VÁŽENÝ ZÁKAZNÍKU,
BLAHOPŘEJEME VÁM K VAŠEMU NÁKUPU.
PŘEČTĚTE SI PROSÍM POZORNĚ TENTO NÁVOD A USCHOVEJTE HO
PRO BUDOUCÍ POUŽITÍ. V PŘÍPADĚ, ŽE BUDETE POTŘEBOVAT DALŠÍ
PODPORU, NAPIŠTE NA WWW.SENCOR.CZ.

Obsah

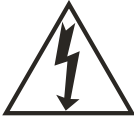
1. Obsluha.....	4
1.1. Vlastnosti.....	4
1.2. Rozvržení ovládacího panelu	5
2. Schéma zapojení.....	9
3. Řešení problémů	12
4. Technické údaje.....	13

Důležité bezpečnostní instrukce

	UPOZORNĚNÍ NEBEZPEČÍ ÚRAZU ELEKTRICKÝM PROUDEM, NEOTVÍREJTE	
<p>Upozornění: Abyste snížili nebezpečí úrazu elektrickým proudem, přístroj neotvírejte, uvnitř se nenacházejí součásti, jejichž servis by mohl provádět zákazník. Údržbu nebo opravy svěřte kvalifikovaným osobám.</p>		
	<p>Tato značka indikuje přítomnost nebezpečného napětí uvnitř přístroje, což představuje nebezpečí úrazu elektrickým proudem.</p>	
	<p>Tato značka indikuje důležité pokyny pro obsluhu a manipulaci v návodu dodávaném s přístrojem.</p>	

Poznámka:

Technické údaje, vlastnosti a nebo obsluha tohoto přístroje se mohou změnit bez předchozího upozornění z důvodu neustálého zlepšování a vývoje jeho technologie.

Důležitá bezpečnostní upozornění

- Přečtěte si tento návod. Řiďte se tímto návodem a instrukcemi v něm uvedenými.
- Dbejte všech varování.
- Dodržujte všechny pokyny.
- Používejte pouze doplňky a příslušenství uvedené výrobcem.
- Na přístroj se nesmí umístit otevřený plamen, např. hořící svíčka.
- Používejte přístroj v mírném klimatickém pásmu.
- Výrobce ani prodejce přístroje v žádném případě neodpovídají za jakékoliv přímé i nepřímé škody zapříčiněné nedodržením pokynů pro instalaci, nastavování, obsluhu, ošetřování a čištění tohoto přístroje uvedených v tomto návodu.
- Chraňte přístroj před úderem, pády, nárazy, otřesy, vibracemi, vlhkem a prachem.
- Před vaším souhlasem s používáním přístroje dětmi musí být děti způsobem odpovídajícím jejich věku poučeny o správném a bezpečném používání přístroje.
- Okolo přístroje ponechte na všech stranách volný prostor, nutný pro správnou cirkulaci vzduchu.

- Příklad nesmí být vystaven kapající ani tekoucí vodě a nesmí se na něj stavět předměty naplněné tekutinou, například vázy. Chraňte přístroj před zmoknutím, postříkáním nebo políáním jakoukoliv kapalinou, neponechávejte a neinstalujte přístroj mimo místnosti. Nedodržáním těchto pokynů hrozí riziko úrazu elektrickým proudem nebo vzniku požáru.
- K čištění nepoužívejte benzín, ředidlo nebo jiná rozpouštědla ani nepoužívejte brusné čisticí prostředky, drátěnky nebo houbičky s drátěnkami.

Autorádio by mělo být obsluhováno pouze tehdy, pokud to dopravní situace opravdu dovolí.

Hlasitost zvukového výstupu by měla být nastavena tak, aby bylo vždy slyšet akustické signály zvonění, např. zvukové znamení vozidel s právem přednosti jízdy jako je policie, sanitka a hasiči.



UPOZORNĚNÍ

Věnujte svou pozornost v první řadě řízení vozidla! Jako řidič nesete plnou zodpovědnost za bezpečnost dopravy. Používejte proto funkce autorádia tak, abyste měli ve všech dopravních situacích své vozidlo pod kontrolou!

1. Obsluha

1. Autorádio je konstruováno pro napájení z palubní sítě vozidla používající napětí 12 V s uzemněným záporným (mínus) pólem elektrické instalace vozidla. Pozor při instalaci autorádia do některých autobusů, nákladních vozidel, stavebních strojů, karavanů apod. – některé z těchto vozidel používají napětí palubní sítě 24 V – připojením autorádia k tomuto napětí hrozí riziko jeho neopravitelného poškození. Napětí palubní sítě vozidla je uvedeno v jeho Technickém průkazu.
2. Zabraňte nárazům. Při instalaci a obsluze nepoužívejte nadměrnou sílu.
3. Při výběru místa instalace se vyhněte prostředím s vysokou teplotou, vlhkostí nebo prašností. Aby byla zajištěna bezpečnost vás i ostatních, nepokládejte připojené kabely ledabyle na zem.
4. Přístroj smí být umístěn v prostředí s teplotou +5 °C – +45 °C.
5. Poměrná vlhkost v prostředí s teplotou +45 °C by neměla být vyšší než 50 %.
6. Provozní prostředí je omezeno nadmořskou výškou -20 m ~ 2000 m.
7. Před ovládním přístroje se seznamte se všemi funkcemi. Neodborný personál nesmí přístroj ovládat. Většina škod je způsobena nesprávnou obsluhou.
8. Nečistěte přístroj rozpouštědly nebo žíravinami. Doporučujeme čistit měkkým, mírně navlhčeným hadříkem.
9. Při uschování přehrávače použijte původní obal.
10. Abyste předešli zbytečným problémům, neodstraňujte čarový kód přístroje.
11. Škody způsobené nesprávnou obsluhou v rozporu s tímto návodem nebudou zahrnuty do záruky. Navíc může dojít ke zkratu, spálení a úrazu elektrickým proudem.

1.1. Vlastnosti

1. Přehrávání souborů MP3 z médií USB/SD/MMC.
2. Zobrazení názvu z popisu MP3 ID3 Tag.
3. Opakování bez mezer.
4. Efekt RVS.
5. Efekt BRAKE.
6. Efekt SCRATCH.
7. Funkce ochrany před otřesy chránící před externími vibracemi.
8. Ruční zadání BPM.
9. Vylepšené ovládání rozhraní díky velkému ovladači jog/shuttle.
10. Kolečko a knoflík pro výběr skladby.
11. Nastavení výšky.
12. Model lze snadno upevnit do standardního racku 3U.

1.2. Rozvržení ovládacího panelu

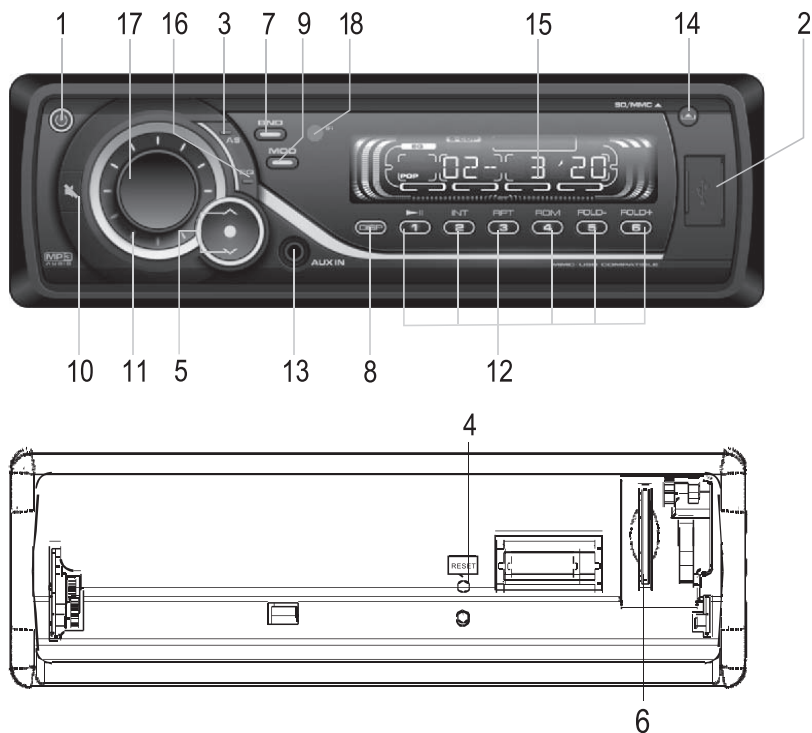

- | | |
|---------------------------|--------------------------------|
| 1. Vypínač | 10. Tlačítko MUTE |
| 2. Port USB | 11. Knoflík hlasitosti |
| 3. Tlačítko AS | 12. Číselná tlačítka |
| 4. Tlačítko RESET | 13. AUX IN |
| 5. Ladění/výběr skladeb | 14. Tlačítko pro uvolnění |
| 6. Slot paměťové karty SD | 15. LCD displej |
| 7. Tlačítko BND | 16. Tlačítko EQ |
| 8. Tlačítko DISP | 17. Nastavení vlastností zvuku |
| 9. Tlačítko MOD | 18. Snímač dálkového ovládání |

1. LCD displej

Když přehrávač zapnete, LCD displej zobrazuje aktuální čas.



1. Stisknutím tlačítka **1** přehrávač zapnete, na displeji se zobrazí nápis WELCOME.



2. Při vypínání přehrávače stiskněte tlačítko **1**. Na displeji se zobrazí nápis (GOOD BYE).



2. Port USB

Při vložení zařízení USB do portu USB přístroj začne automaticky přehrávat obsah zařízení USB.

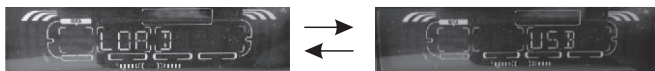

3. Tlačítko AF/TA/PTY

AF/TA

Pokud je rádiový signál slabý, zapněte funkci AF (Alternativní frekvence) pro vyhledání jiné frekvence se silnějším signálem. Krátce stiskněte tlačítko AF/TA pro zapnutí / vypnutí funkce AF.

Pokud si přejete být informováni o dopravních informacích během poslechu hudby, zapněte funkci TA (informace o dopravě). Stiskněte dlouze tlačítko AF/TA pro zapnutí / vypnutí funkce TA.

PTY

Před naladěním stanic můžete vybrat kategorii, podle které chcete vyhledat radiostanice.

1. Stiskněte tlačítko **PTY** a vyberte **MUSIC** (Hudba) → **SPEECH** (Mluvené slovo) → **PTY OFF** (Funkce vypnuta).
2. V kategorii **MUSIC** (Hudba) tlačítky **1-6** vyberte funkci ekvalizéru.
3. V kategorii **SPEECH** (Mluvené slovo) tlačítky **1-6** vyberte další funkce.

4. Tlačítko AUX



Když stisknete tlačítko **AUX**, na displeji se zobrazí nápis AUX a přístroj se přepne do režimu zvukového vstupu.

Volič pásma

- Opakovaným stisknutím tlačítka **7** (BND) vybíráte pásma v následujícím pořadí:

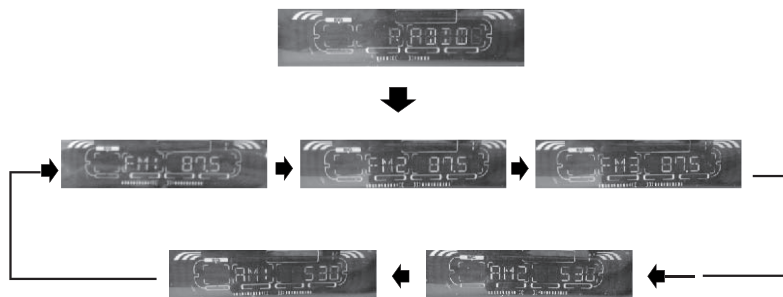

Poznámka:

Stisknutím tlačítka **7** (BND) přepínáte mezi systémy PAL nebo NTSC.

2. Ruční/automatické ladění

Ruční ladění: Dlouhým stiskem tlačítek **5** (**+>>>**) nebo (**<<<-**) naladíte následující nebo předchozí stanici.

Automatické ladění: Stiskem a podržením tlačítek **5** (**+>>>**) nebo (**<<<-**) déle než 2 sekundy rádio automaticky vyhledá následující nebo předchozí stanici, a pokud ji najde, začne ji přehrávat.

- V režimu rádia tlačítka **1-6** představují předvolby pro uložení stanic, kterými můžete uložit aktuální stanici. Stisknutím kteréhokoli z tlačítek **1-6** po dobu delší než 2 sekundy uložíte aktuální stanici. Následně stiskem kteréhokoli z tlačítek **1-6** spustíte přehrávání stanice, která byla uložena.
- Vložení karty viz obr.**



5. Ovládání osvětlení RGB

Stiskněte ovladač SEL. Jakmile se na displeji zobrazí „LED AUTO“, tlačítky VOL+/- nastavte osvětlení RGB.

6. Volba RGB

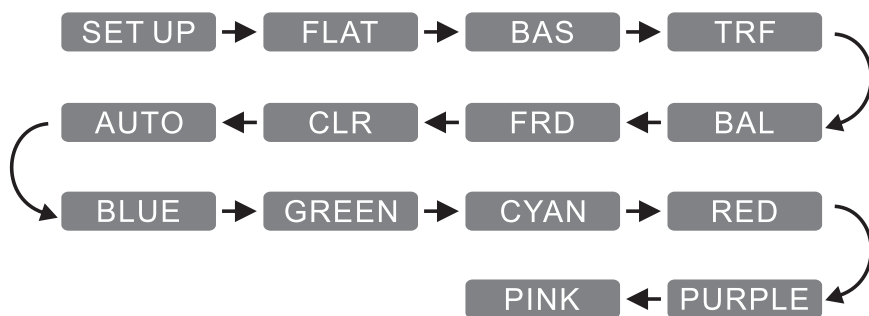

1. Stiskněte krátce ovladač SEL a vyberte „CLR“. Režimy se budou měnit v následujícím pořadí: FLAT – BAS – TRF – BAL – FRD – CLR.
2. Jakmile se zobrazí „CLR“, zobrazí se výchozí barva „Auto“. Otočením ovladače vyberte barvu podsvícení v následujícím pořadí: Auto – Blue (Modrá) – Green (Zelená) – Cyan (Modrozelená) – Red (Červená) – Purple (Fialová) – Pink (Růžová).
3. Otáčením ovladač hlasitosti vyberte LOUD On/Off (zapnout / vypnout zvuk), LOCAL/DX, MONO/STEREO.
4. Po výběru barvy stiskněte ovladač SEL pro potvrzení.

2. Schéma zapojení

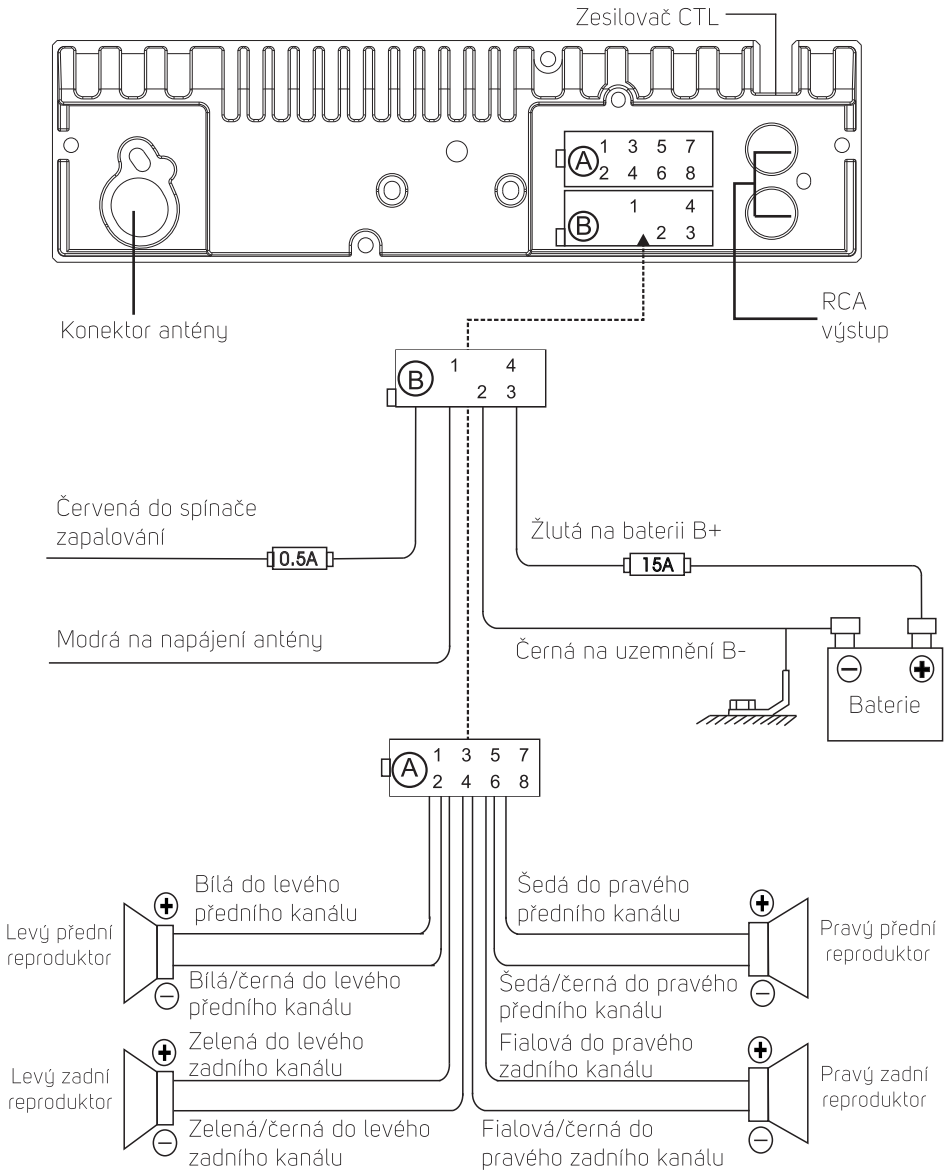

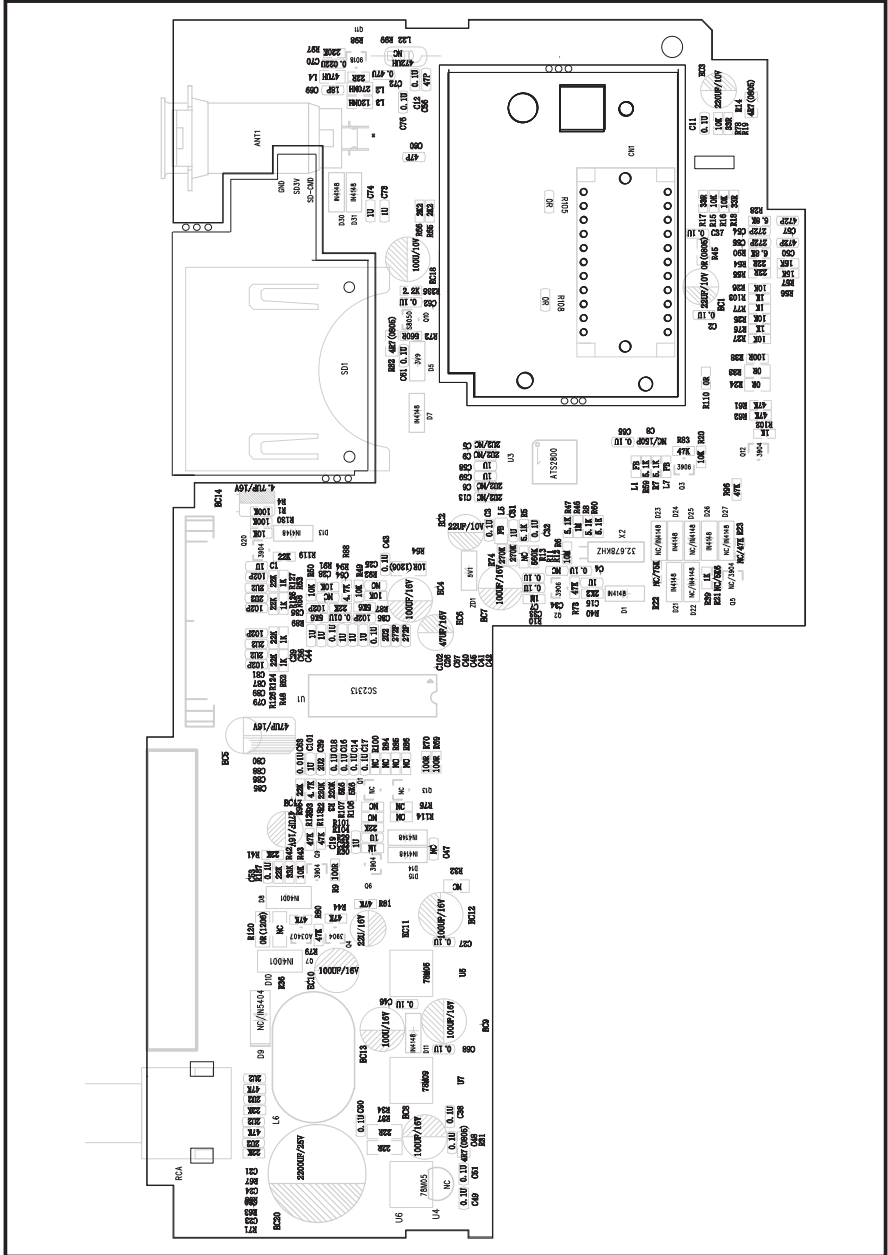

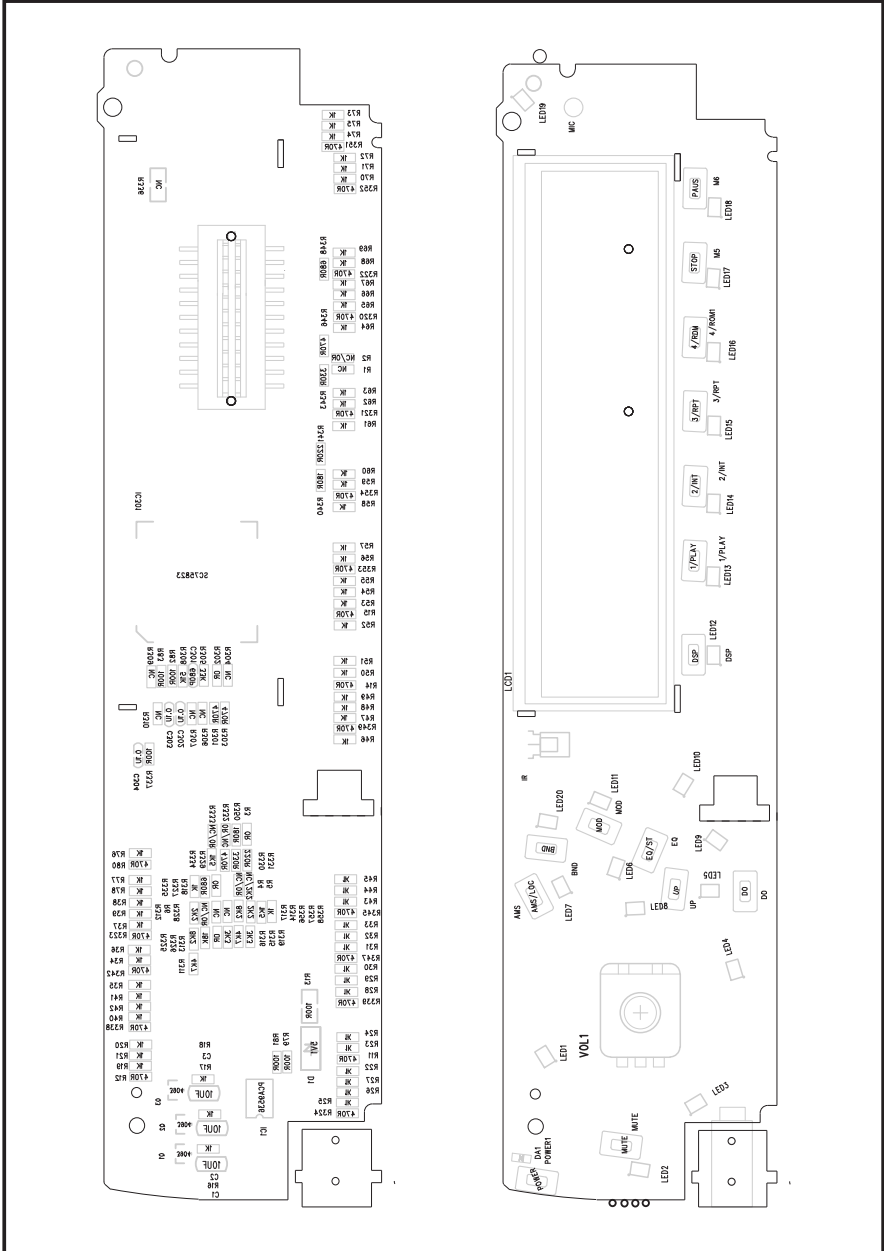

3. Řešení problémů

Nesprávná činnost může být zaměněna s poruchou. Pokud se domníváte, že je přístroj v nepořádku, postupujte podle následující tabulky. Někdy může být porucha způsobena jinou součástí. Proto zkontrolujte ostatní současně používané elektrické přístroje. Pokud problém stále přetrvává, požádejte o pomoc vašeho prodejce.

Porucha	Příčina	Řešení
Žádný zvuk	Zkontrolujte připojení mixéru a zesilovače.	Vyměňte připojení.
Šum	Nesprávné připojení mixéru a zesilovače.	Zkontrolujte kvalitu elektrického vodiče a zásuvky.

4. Technické údaje

Obecné

Požadavky na napájení:	14,4 VDC
Zatěžovací impedance:	4 Ω
Max. výkon na výstupu:	4 × 40 W
Ovládání barvy zvuku:	\pm 8 dB (basy 100 Hz, výšky 10 kHz)
Rozměry:	Přibl. 192 mm × 178 mm × 50 mm (h × š × v)
Rozměry pro montáž	Přibl. 169 mm × 182 mm × 53 mm (h × š × v)
Hmotnost:	Přibl. 1,75 kg

Část přehrávání USB

Poměr signálu k šumu:	65 dB
Separace:	60 dB (1 kHz)
Zkreslení:	0,1 %

Část AM tuneru

Rozsah ladění:	530-1710 kHz
Rozsah IF:	450 kHz
Využitelná citlivost (-30 dB):	15 dB

Část FM tuneru

Rozsah ladění:	87,5 MHz – 107,9 MHz
Rozsah IF:	10,7 MHz
Využitelná citlivost (-30 dB):	15 dB
Poměr signálu k šumu:	60 dB
Stereo separace:	30 dB (1 kHz)
Frekvenční odezva:	30 Hz – 15 000 Hz

Poznámka:

Vzhledem k neustálému vylepšování se technické údaje a vzhled výrobku mohou změnit bez předchozího upozornění.

POKYNY A INFORMACE O NAKLÁDÁNÍ S POUŽITÝM OBALEM

Použitý obalový materiál odložte na místo určené obcí k ukládání odpadu.



LIKVIDACE POUŽITÝCH ELEKTRICKÝCH A ELEKTRONICKÝCH ZAŘÍZENÍ

Tento symbol na produktech anebo v průvodních dokumentech znamená, že použité elektrické a elektronické výrobky nesmí být přidány do běžného komunálního odpadu. Ke správné likvidaci, obnově a recyklaci předejte tyto výrobky na určená sběrná místa. Alternativně v některých zemích Evropské unie nebo jiných evropských zemích můžete vrátit své výrobky místnímu prodejci při koupi ekvivalentního nového produktu. Správnou likvidací tohoto produktu pomůžete zachovat cenné přírodní zdroje a napomáháte prevenci potenciálních negativních dopadů na životní prostředí a lidské zdraví, což by mohly být důsledky nesprávné likvidace odpadů. Další podrobnosti si vyžádejte od místního úřadu nebo nejbližšího sběrného místa. Při nesprávné likvidaci tohoto druhu odpadu mohou být v souladu s národními předpisy uděleny pokuty.

Pro podnikové subjekty v zemích Evropské unie

Chcete-li likvidovat elektrická a elektronická zařízení, vyžádejte si potřebné informace od svého prodejce nebo dodavatele.

Likvidace v ostatních zemích mimo Evropskou unii

Tento symbol je platný v Evropské unii. Chcete-li tento výrobek zlikvidovat, vyžádejte si potřebné informace o správném způsobu likvidace od místních úřadů nebo od svého prodejce.



Tento výrobek splňuje veškeré základní požadavky směrnic EU, které se na něj vztahují.

Změny v textu, designu a technických specifikacích se mohou měnit bez předchozího upozornění a vyhrazujeme si právo na jejich změnu.

SENCOR®

CZ Záruční podmínky

Součástí balení tohoto výrobku není záruční list.

Prodávající poskytuje kupujícímu na výrobek záruku v trvání 24 měsíců od převzetí výrobku kupujícím. Záruka se poskytuje za dále uvedených podmínek. Záruka se vztahuje pouze na nové spotřební zboží prodané spotřebiteli pro běžné domácí použití. Práva z odpovědnosti za vady (reklamaci) může kupující uplatnit buď u prodávajícího, u kterého byl výrobek zakoupen nebo v níže uvedeném autorizovaném servisu. Kupující je povinen reklamaci uplatnit bez zbytečného odkladu, aby nedocházelo ke zhoršení vady, nejpozději však do konce záruční doby. Kupující je povinen poskytnout při reklamaci součinnost nutnou pro ověření existence reklamované vady. Do reklamačního řízení se přijímá pouze kompletní a z důvodů dodržení hygienických předpisů neznečištěný výrobek. V případě oprávněné reklamace se záruční doba prodlužuje o dobu od okamžiku uplatnění reklamace do okamžiku převzetí opraveného výrobku kupujícím nebo okamžiku, kdy je kupující po skončení opravy povinen výrobek převzít. Kupující je povinen prokázat svá práva reklamovat (doklad o zakoupení výrobku, záruční list, doklad o uvedení výrobku do provozu).

Záruka se nevztahuje zejména na:

- vady, na které byla poskytnuta sleva;
- opotřebení a poškození vzniklé běžným užíváním výrobku;
- poškození výrobku v důsledku neodborné či nesprávné instalace, použití výrobku v rozporu s návodem k použití, platnými právními předpisy a obecně známými a obvyklými způsoby používání, v důsledku použití výrobku k jinému účelu, než ke kterému je určen;
- poškození výrobku v důsledku zanedbané nebo nesprávné údržby;
- poškození výrobku způsobené jeho znečištěním, nehodou a zásahem vyšší moci (živelná událost, požár, vniknutí vody);
- vady funkčnosti výrobku způsobené nevhodnou kvalitou signálu, rušivým elektromagnetickým polem apod. mechanické poškození výrobku (např. ulomení knoflíku, pád);
- poškození způsobené použitím nevhodných médií, náplní, spotřebního materiálu (baterie) nebo nevhodnými provozními podmínkami (např. vysoké okolní teploty, vysoká vlhkost prostředí, ořesky);
- poškození, úpravu nebo jiný zásah do výrobku provedený neoprávněnou nebo neautorizovanou osobou (servísem);
- případy, kdy kupující při reklamaci neprokáže oprávněnost svých práv (kdy a kde reklamovaný výrobek zakoupil);
- případy, kdy se údaje v předložených dokladech liší od údajů uvedených na výrobku;
- případy, kdy reklamovaný výrobek nelze ztotožnit s výrobkem uvedeným v dokladech, kterými kupující prokazuje svá práva reklamovat (např. poškození výrobního čísla nebo záruční plomba přístroje, přepisované údaje v dokladech).

Gestor servisu v ČR:

FAST ČR, a.s., Černokostecká 1621, 251 01 Říčany; tel: 323 204 120

FAST ČR, a.s., Cejl 31, 602 00 Brno; tel: 531 010 295

Více autorizovaných servisních středisek pro ČR naleznete na www.sencor.cz.

SENCOR®

Let's live!

www.sencor.cz

Designed in Europe by Sencor®, Made in China

