



KD-NHH8S8GW3-CZ







Tumble Dryer

CZ Návod k použití

Děkujeme, že jste si vybrali tento výrobek.

Tento návod k použití obsahuje důležité bezpečnostní informace a pokyny pro provoz a údržbu vašeho spotřebiče.

Prosím přečtěte si pozorně tento návod k použití před použitím přístroje a uchovejte ho pro budoucí použití.

| Ikona | Titulek | Popis |
|---|--|--------------------------------------|
|  | VAROVÁNÍ | Nebezpečí vážného zranění nebo smrti |
|  | NEBEZPEČÍ ÚRAZU ELEKTRICKÝM PROUDEM | Nebezpečné napětí |
|  | POŽÁR | Nebezpečí požáru |
|  | POZOR | Nebezpečí úrazu nebo hmotné škody |
|  | DŮLEŽITÁ POZNÁMKA | Informace o správném provozu systému |
|  | Viz návod k použití. | |
|  | Horký povrch | |

OBSAH

| | |
|---|-----------|
| 1. BEZPEČNOSTNÍ POKYNY | 5 |
| 1.1. Elektrická bezpečnost..... | 5 |
| 1.2. Bezpečnost dětí..... | 6 |
| 1.3. Bezpečnost výrobku | 7 |
| 1.4. Správné použití..... | 8 |
| 1.5. Montáž nad pračkou | 9 |
| 1.6. Připojení k odpadu (s volitelnou odtokovou hadicí)..... | 11 |
| 1.6.1. Připojení odtokové hadice | 11 |
| 1.7. Nastavení nožek..... | 11 |
| 1.8. Elektrické zapojení | 11 |
| 1.9. Montáž pod linku | 11 |
| 2. PŘEHLED | 12 |
| 3. PŘÍPRAVA PRÁDLA..... | 13 |
| 3.1. Třídění prádla pro sušení | 13 |
| 3.2. Příprava prádla pro sušení | 14 |
| 3.3. Kapacita sušičky..... | 14 |
| 4. POUŽITÍ SUŠIČKY | 15 |
| 4.1. Ovládací panel..... | 15 |
| 4.1.1. Knoflík pro výběr programu | 15 |
| 4.1.2. Elektronický indikátor a další funkce | 15 |
| 4.2. Tabulka programů a spotřeby | 16 |
| 4.2.1. Doplnkové funkce | 17 |
| 4.2.2. Spuštění programu | 18 |
| 4.2.3. Pokrok programu | 19 |
| 4.3. Průběh programu o světle v bubnu | 19 |
| 5. ÚDRŽBA A ČIŠTĚNÍ | 21 |
| 5.1. Čištění filtrů na textilní vlákna..... | 21 |
| 5.2. Vypouštění zásobníku na vodu | 21 |
| 5.3. Čištění vyměníku tepla | 22 |
| 5.4. Čištění snímače vlhkosti..... | 22 |
| 5.5. Čištění vnitřního povrchu plnicích dvířek..... | 23 |
| 6. TECHNICKÉ SPECIFIKACE | 24 |
| 7. ŘEŠENÍ PROBLÉMŮ..... | 25 |
| 8. AUTOMATICKÁ UPOZORNĚNÍ NA ZÁVADU A CO JE TŘEBA UDĚLAT | 27 |

| | |
|--|-----------|
| 9. OCHRANA ŽIVOTNÍHO PROSTŘEDÍ A INFORMACE O BALENÍ | 28 |
| 9.1. Informace o balení..... | 28 |
| 10. POPIS ENERGETICKÉHO ŠTÍTKU A ÚSPORA ENERGIE | 28 |
| 10.1. Energetické označení..... | 28 |
| 10.2. Energetická účinnost..... | 29 |

HLAVNÍ ZÁSADY

- Tento spotřebič mohou používat děti starší 8 let a osoby s omezenými tělesnými, smyslovými nebo mentálními schopnostmi anebo osoby bez příslušných znalostí a zkušeností, pokud jsou pod dozorem nebo byly poučeny o bezpečném užívání tohoto přístroje a chápou související nebezpečí. Děti si se zařízením nesmí hrát. Čištění a údržba nesmí být prováděny dětmi bez dohledu dospělé osoby.
- Tato sušička je určena pouze pro domácí a vnitřní použití. Záruka bude v případě komerčního použití neplatná.
- Použijte tento výrobek pouze pro prádlo se štítkem, který označuje, že je vhodné k sušení.
- Výrobce nenese odpovědnost za škody způsobené nesprávným použitím nebo přepravou.
- Nedovolte, aby podlahové krytiny bránily ventilačním otvorům.
- Instalace a opravy stroje smí provádět pouze autorizovaný servis. Výrobce nenese odpovědnost za škody způsobené neoprávněnými opravami.

! VAROVÁNÍ: Nikdy nestříkejte nebo nenalívejte vodu do sušičky, abyste ji umyli! Existuje riziko úrazu elektrickým proudem!

- Mezi bočními a zadními stěnami výrobku nechte alespoň 3 cm prostoru. To platí i pro vrchní stěnu, pokud hodláte spotřebič umístit pod pracovní desku.
- Montáž / demontáž v případě instalace pod linku musí být provedena autorizovaným servisním technikem.
- Před instalací zkontrolujte, zda není výrobek poškozen. Nikdy neinstalujte ani neprovozujte poškozený výrobek.

- Nepouštějte do blízkosti sušičky domácí zvířata.
- Změkčovače tkanin nebo podobné výrobky musí být používány v souladu s pokyny výrobce.
- Odstraňte z kapes všechny předměty, jako jsou zapalovače a zápalky.
- Spotřebič nesmí být instalován za uzamykatelné dveře, posuvné dveře nebo dveře s panty na opačné straně než u bubnové sušičky, pokud brání úplnému otevření dveří.

!VAROVÁNÍ: Ve skřínce spotřebiče nebo ve vestavěné konstrukci udržujte větrací otvory bez překážek.

- Předtím, než zavoláte nejbližší autorizovaný servis pro instalaci sušičky, ujistěte se, že elektrická instalace a odvod vody je vhodný a v souladu s návodem k použití. Jestliže nejsou vhodné, obraťte se na kvalifikovaného elektrikáře a instalatéra pro provedení nezbytných opatření.
- Příprava místa pro umístění sušičky, jakož i elektrické montáže a montáže odpadních vod je odpovědností zákazníka. Před instalací zkontrolujte, zda není sušička poškozena. Pokud je sušička poškozena, neinstalujte ji. Poškozené produkty mohou ohrozit vaše zdraví.
- Instalujte sušičku na stabilní a rovný povrch.
- Sušičku používejte v dobře větraném a bezprašném prostředí.
- Mezeru mezi sušičkou a podlahou **nesnižujte** materiály, jako jsou koberce, desky a tkanice.
- **Nezakrývejte ventilační mřížky**, které se nacházejí na podstavci sušičky.
- V místnosti, kde má být sušička instalována, nesmějí být uzamykatelné, posuvné dveře nebo dveře s panty na opačné straně než u bubnové sušičky, které by mohly blokovat plné otevírání

- plnicích dvířek sušičky.
- Po instalaci sušičky ji ponechte na stejném místě, kde bylo vytvořeno její připojení. Při instalaci sušičky se ujistěte, že její zadní stěna se ničeho nedotýká (kohoutek, zásuvka, atd).
 - Provozní teplota sušičky je od $+5^{\circ}\text{C}$ do $+35^{\circ}\text{C}$. Při provozu mimo tento teplotní rozsah bude výkon sušičky negativně ovlivněn a výrobek bude poškozen.
 - Buďte opatrní při přepravě produktu, protože je těžký. Vždy používejte ochranné rukavice.
 - Vždy instalujte sušičku ke stěně.
 - Zadní povrch sušičky musí být umístěn oproti zdi.
 - Pokud je sušička umístěna na stabilním povrchu, použijte vodováhu, abyste zkontrolovali, zda je plně stabilní. Pokud tomu tak není, upravte nožky, dokud nebude sušička stabilní. Tento postup opakujte při každém přemístění sušičky.
 - Neumísťujte sušičku na napájecí kabel.

Likvidace starého výrobku

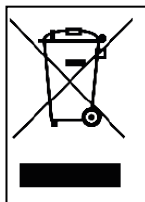

Tento výrobek splňuje směrnici EU WEEE (2013/19/EU). Tento výrobek nese symbol pro třídění, platný pro elektrický a elektronický odpad (WEEE).

Tento symbol, který se nachází na výrobku nebo na informačním štítku, znamená, že tento výrobek nesmí být po skončení jeho životnosti likvidován společně s jiným domovním odpadem. Aby nedošlo k potenciálním škodám způsobeným nekontrolovaným odstraňováním odpadu na životním prostředí a lidském zdraví, uchovávejte tento výrobek odděleně od ostatních druhů odpadu a zabraňte udržitelnému opětovnému využívání hmotných zdrojů a ujistěte se, že jsou recyklovány zodpovědně. Obráťte se na svého prodejce nebo místní úřady, abyste získali informace o tom, jak a kde můžete výrobek předat k bezpečné ekologické recyklaci. Tento výrobek nelze směšovat s jinými komerčními odpady pro recyklaci.

CE prohlášení o shodě

Prohlašujeme, že naše výrobky splňují platné evropské směrnice, rozhodnutí a nařízení a požadavky uvedené v referenčních normách.

1. BEZPEČNOSTNÍ POKYNY

Tato část obsahuje bezpečnostní pokyny, které pomohou s ochranou před nebezpečím zranění osob nebo poškozením majetku. Nedodržení těchto pokynů zruší platnost záruky.

1.1. Elektrická bezpečnost

- Spotřebič nesmí být napájen přes externí spínací zařízení, jako je časovač, nebo připojen k okruhu, který je pravidelně zapínán a vypínán.
- Nedotýkejte se elektrické zástrčky mokřýma rukama. Vždy zástrčku vytáhněte, abyste výrobek odpojili od elektrické sítě, jinak by mohlo dojít k úrazu elektrickým proudem.
- Připojte sušičku k uzemněné zásuvce chráněné pojistkou. Zemní spojení musí být zapojeno kvalifikovaným elektrikářem. Naše společnost nemůže být zodpovědná za škody nebo ztráty způsobené použitím sušičky bez uzemnění podle místních předpisů.
- Napětí a vhodná pojistka jsou uvedeny na typovém štítku. **(Typový štítek, viz. Přehled)**
- Hodnoty napětí a frekvence uvedené na typovém štítku musí být shodné s hodnotami síťového napětí a frekvence u vás doma.
- Odpojte sušičku, pokud ji nepoužíváte delší dobu, a před instalací, údržbou, čištěním a opravou, v opačném případě by mohlo dojít k jejímu poškození.
- Zásuvka musí být po instalaci volně přístupná.

 Poškozený napájecí kabel / zástrčka může způsobit požár nebo úraz elektrickým proudem. Jsou-li kabel nebo zástrčka poškozeny, musíte je vyměnit. Výměna musí být provedena pouze kvalifikovaným personálem.

 Abyste se vyhnuli riziku požáru nebo úrazu elektrickým proudem, nepoužívejte prodlužovací kabely, vícenásobné zásuvky ani adaptéry pro připojení sušičky k elektrické síti.

1.2. Bezpečnost dětí

- Tento přístroj nesmí používat osoby (včetně dětí) s omezenými tělesnými, smyslovými nebo mentálními schopnostmi anebo osoby bez příslušných znalostí a zkušeností, pokud nejsou pod dozorem anebo nebyli poučeni o užívání tohoto přístroje osobou, která odpovídá za jejich bezpečnost.
- Tento spotřebič mohou používat děti starší 8 let a osoby s omezenými tělesnými, smyslovými nebo mentálními schopnostmi anebo osoby bez příslušných znalostí a zkušeností, pokud jsou pod dozorem nebo byly poučeny o bezpečném užívání tohoto přístroje a chápou související nebezpečí. Děti si se zařízením nesmí hrát. Čištění a údržba nesmí být prováděny dětmi bez dohledu dospělé osoby.
- Nenechávejte děti bez dozoru v blízkosti spotřebiče.
- Děti by mohly v zařízení uvíznout, což by vedlo k riziku smrti.
- Nedovolte dětem, aby se dotýkaly skleněných dveří, když je spotřebič v provozu. Povrch se stává extrémně horkým a může způsobit poškození kůže.
- Uchovávejte obalový materiál mimo dosah dětí.
- Otrava a podráždění se mohou objevit v případě, že se prací a čisticí prostředky konzumují nebo přicházejí do styku s kůží a očima.
- Uchovávejte čisticí prostředky mimo dosah dětí. Elektrické výrobky jsou pro děti nebezpečné.

- Držte děti mimo dosah výrobku, když je v provozu.
- Aby děti nemohly přerušit cyklus sušičky, můžete použít dětskou pojistku, abyste se vyhnuli změnám ve spuštěném programu.
- Nedovolte dětem, aby seděly/lezly na nebo dovnitř výrobku.

1.3. Bezpečnost výrobku

 **Kvůli nebezpečí požáru nesmí být v sušičce NIKDY sušeno následující prádlo a výrobky:**

- V sušičce nesušte nevyprané prádlo.
- Prádlo, které bylo znečištěno látkami, jako je kuchyňský olej, aceton, alkohol, benzín, petrolej, odstraňovač skvrn, terpentýn, vosk a odstraňovač vosku, je třeba před sušením v sušičce vyprat v horké vodě s množstvím mycího prostředku navíc.
- Utěrky a rohože, které mají zbytky hořlavých čisticích prostředků nebo acetonu, plynu, petroleje, odstraňovače skvrn, terpentinu, svíčky, vosku, odstraňovače vosku nebo chemikálií.
- Prádlo, které má zbytky spreje na vlasy, odlakovače a podobných látek.
- Prádlo, na které byly použity průmyslové čistící chemikálie (například chemické čištění).
- Prádlo, které má jakýkoliv druh pěny, gumy nebo gumové části. Patří sem pěnová guma (latexová pěna), koupací čepice, voděodolný textil, oblečení nebo polštáře s gumovou podporou nebo položky z gumové pěny.
- Položky s výplní a poškozené předměty (polštáře nebo bundy). Pěna vystupující z těchto předmětů se během sušení může vznítit.
- Provoz sušičky v prostředích, které obsahují prach z uhlí nebo mouky, může způsobit výbuch.

 **UPOZORNĚNÍ:** Spodní prádlo, které obsahuje kovovou výztuž se nesmí sušit v sušičce. Sušička se může poškodit pokud se kovové výztuhy při sušení uvolní nebo zlomí.

 **POŽÁR:**R290

Nebezpečí požáru a poškození!

Tento produkt obsahuje ekologicky bezpečný, ale hořlavý plyn R290. Chraňte produkt před otevřeným plamenem a zdroji ohně.

1.4. Správné použití

 **UPOZORNĚNÍ:** Spotřebič nikdy nezastavujte dokud se sušící program nezastaví. Pokud musíte spotřebič zastavit, prádlo rychle vyjměte a rozložte ho tak, aby vychladlo.

 **UPOZORNĚNÍ:** **Ujistěte se, že se do sušičky nedostanou domácí zvířata. Před použitím se podívejte dovnitř sušičky.**

 **UPOZORNĚNÍ:** K přehřátí prádla v sušičce může dojít, pokud program zastavíte nebo v případě výpadku proudu během chodu sušičky. Tato koncentrace tepla může způsobit samovznícení, proto vždy spusťte program Refresh, abyste prádlo ochladili nebo rychle vyjměte veškeré prádlo ze sušičky a pověste ho, aby vychladlo.

- Sušičku používejte pouze pro sušení v domácnosti a pro sušení tkanin, které jsou označené jako vhodné k sušení. Všechny ostatní druhy použití jsou mimo rozsah zamýšleného použití a jsou zakázány.
- Záruka bude v případě komerčního použití neplatná.

- Tento spotřebič je určen k použití pouze v domácnostech a měl by být umístěn na rovný a stabilní povrch.
- Nesedejte si nebo se neopírejte o dvířka sušičky. Sušička by se mohla převrátit.
- Pro udržení teploty, která nepoškodí prádlo (např. zabránění vznícení prádla), se po zahřívání spustí proces chlazení. Poté se program ukončí. Na konci programu vždy okamžitě prádlo vyjměte.

 **UPOZORNĚNÍ:** Nikdy nepoužívejte sušičku bez filtru na textilní vlákna nebo s poškozeným filtrem.

- Filtry na textilní vlákna musí být čištěny **po každém použití** jak je uvedeno v části **Čištění filtru na textilní vlákna**.
- Po mokrému čištění je třeba filtry na textilní vlákna vysušit. Vlhké filtry mohou během sušení způsobit poruchu.
- Nesmíte dovolit akumulaci vláken kolem bubny sušičky (nevztahuje se na spotřebiče, které mají být odvětrány do exteriéru budovy)

 **DŮLEŽITÁ POZNÁMKA:** Mezeru mezi sušičkou a podlahou nesnižujte materiály, jako jsou koberce, desky a tkanice, v opačném případě nebude sušičce zajištěn dostatečný příjem vzduchu.

- Neumisťujte sušičku do místností, kde hrozí nebezpečí zamrznutí. Teploty mrazu negativně ovlivňují výkon sušičky. Kondenzovaná voda, která zamrazí čerpadlo a hadici, může způsobit poškození.

1.5. Montáž nad pračkou

 **UPOZORNĚNÍ:** Na sušičku nelze umístit pračku. Při instalaci sušičky nad pračkou dodržujte následující upozornění.

! **UPOZORNĚNÍ:** Sušičku lze umístit pouze na pračky, které mají stejnou nebo větší kapacitu.

- Aby bylo možné sušičku, která je umístěna na pračce používat, musí být mezi oběma výrobky upevňovací část. Upevňovací část musí být připevněna autorizovaným servisním pracovníkem.
- Když je sušička umístěna na pračku, celková hmotnost těchto výrobků může dosáhnout téměř 150 kilogramů (plně naložených). Umístěte spotřebiče na pevnou podlahu, která má dostatečnou únosnost!

| Instalační tabulka pro pračku a sušičku | | | | | | |
|---|--------|-------|-------|-------|-------|-------|
| Sušička (Hloubka) | Pračka | | | | | |
| | 37 cm | 42 cm | 53 cm | 56 cm | 59 cm | 85 cm |
| 56 cm | X | X | ✓ | ✓ | ✓ | ✓ |
| 61 cm | X | X | X | ✓ | ✓ | ✓ |

(Podrobnější informace naleznete v části 7. Technické specifikace)

Aby bylo možné umístit sušičku na pračku, je nutné jako zvláštní přídatné zařízení použít speciální stohovací sadu. Pro více informací se prosím obraťte na zákaznický servis. Pokyny pro montáž budou dodány společně se stohovací sadou.

CE prohlášení o shodě

Prohlašujeme, že naše výrobky splňují platné evropské směrnice, rozhodnutí a nařízení a požadavky uvedené v referenčních normách.

1.6. Připojení k odpadu (s volitelnou odtokovou hadicí)

U výrobků vybavených tepelním čerpadlem se voda během cyklu sušení hromadí v zásobníku vody. Nahromaděnou vodu musíte vypustit po každém cyklu sušení. Nahromaděnou vodu můžete vypustit přímo do odtoku přes odtokovou hadici která se dodává se spotřebičem namísto toho, abyste pravidelně vylévali vodu shromážděnou v zásobníku na vodu.

1.6.1. Připojení odtokové hadice

1. Vytáhněte a vyjměte konec hadice ze zadní části sušičky. K odstranění hadice nepoužívejte žádné nástroje.
2. Připojte jeden konec odtokové hadice dodávané se sušičkou do přípojného bodu, ze kterého jste v předchozím kroku vyndali hadici.
3. Připojte druhý konec odtokové hadice přímo do odpadu nebo do umyvadla.

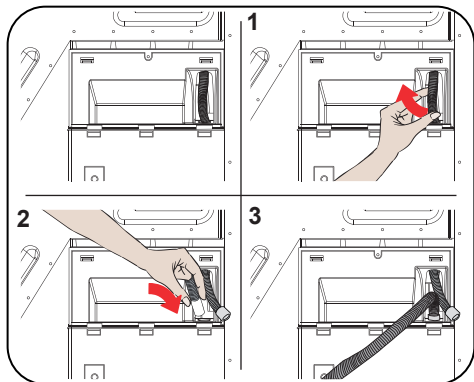

⚠ UPOZORNĚNÍ: Hadice musí být připojena tak, aby se nemohla uvolnit. Pokud se hadice během vypouštění vody odpojí, mohlo by dojít k vytopení domu.

👉 DŮLEŽITÁ POZNÁMKA: Odtokovou hadici připojte do výšky maximálně 80 cm.

👉 DŮLEŽITÁ POZNÁMKA: Ujistěte se, že hadice odtoku vody není ohnutá a není vklíněná mezi odtokem a strojem.

1.7. Nastavení nožek

- Aby sušička pracovala s menším hlukem a vibracemi, musí být stabilní a vyvážená na nožkách. Upravte nožky, abyste zajistili vyváženost produktu.
- Otáčejte nožky doleva nebo doprava, dokud se sušička nedostane do vodorovné polohy.

👉 DŮLEŽITÁ POZNÁMKA: Nikdy nastavitelné nožky neodstraňujte.

1.8. Elektrické zapojení

⚠ UPOZORNĚNÍ: Existuje riziko úrazu elektrickým proudem.

- Vaše sušička je nastavena na 220-240 V a 50 Hz.
- Napájecí kabel sušičky je vybaven speciálním konektorem. Tento konektor musí být připojen k uzemněné zásuvce chráněné pojistkou o velikosti 16 ampérů, jak je uvedeno na typovém štítku. Pojistka pro zkratovou ochranu elektrického vedení, kde je připojena zásuvka, musí být také 16 ampérů. Pokud takovou zásuvku nebo pojistku nemáte, obraťte se na kvalifikovaného elektrikáře.
- Naše společnost nenese odpovědnost za škody způsobené použitím bez zemnění.

👉 DŮLEŽITÁ POZNÁMKA: Provoz zařízení při nízkém napětí zkrátí životnost a sníží výkon vašeho stroje.

1.9. Montáž pod linku

- Mezi bočními a zadními stěnami výrobku nechte alespoň 3 cm prostoru. To platí i pro vrchní stěnu, pokud hodláte spotřebič instalovat pod linku.
- Montáž / demontáž v případě instalace pod linku musí být provedena autorizovaným servisním technikem.

2. PŘEHLED

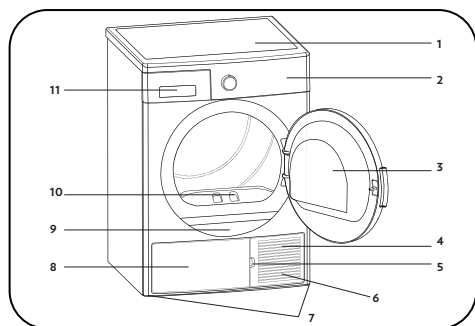

















1. Horní kryt
2. Ovládací panel
3. Dvířka
4. Kryt větrání
5. Tlačítko pro otevření větrací mřížky
6. Ventilační mřížky
7. Nastavitelné nožky
8. Kryt kondenzátoru
9. Typový štítek
10. Filtr na textilní vlákna
11. Zásuvka na nádrž na vodu

3. PŘÍPRAVA PRÁDLA

3.1. Třídění prádla pro sušení

Vždy dodržujte pokyny uvedené na etiketách oděvu. Sušte pouze prádlo s etiketou informující o tom, že je vhodné pro sušení v sušičce.

- Nepoužívejte sušičku s množstvím a typy prádla, které nejsou uvedeny v části 4.3. Kapacita sušičky.

| | | | |
|--|---|---|---|
|  Vhodné pro sušení v sušičce |  Není třeba žehlit |  Citlivé/Jemné sušení |  Není vhodné pro sušení v sušičce |
|  Nesušit |  Chemicky nečistit |  Při jakékoliv teplotě |  Při vysokých teplotách |
|  Při středních teplotách |  Při nízkých teplotách |  Bez ohřívání |  Sušit zavěšené |
|  Sušit rozložené |  Sušit mokré zavěšené |  Sušit rozložené ve stínu |  Vhodné pro chemické čištění |

Nesušte tenké, vícevrstvé nebo tlusté tkaniny dohromady, protože se usychají při různých stupních. Z tohoto důvodu společně sušte oblečení, které má stejnou strukturu a typ tkaniny. Takto dosáhnete rovnoměrného sušení. Pokud si myslíte, že je prádlo stále vlhké, můžete si zvolit časový program pro další sušení.

Sušte prosím velké věci (jako peřiny) a malé zvlášť, abyste neměli prádlo vlhké.

 **DŮLEŽITÁ POZNÁMKA:** Viněné, hedvábné oděvy, jemné a hodnotné látky, vzduchotěsné kusy a tylové závěsy nejsou vhodné pro strojní sušení.

3.2. Příprava prádla pro sušení

Nebezpečí výbuchu a požáru!

Odstraňte z kapes všechny předměty, jako jsou zapalovače a zápalky.

 **UPOZORNĚNÍ:** Buben sušičky a tkaniny se mohou poškodit.

- Prádlo po praní může být vzájemně zamotané. Oddělte jednotlivé položky prádla před jejich vložením do sušičky.
- Odstraňte všechny předměty z kapes a proveďte následující:
- Zavažte k sobě textilní pásky, šňůry od zástěr a podobné, nebo použijte vak na prádlo.
- Zapněte zipy, spony a spojovací prvky, a knoflíky u povlečení.
- Chcete-li dosáhnout co nejlepšího výsledku sušení, třídte prádlo podle typu látky a programu sušení.
- Odstraňte spony a podobné kovové části oděvu.
- Tkaniny, jako jsou trička a pletené oděvy **se obvykle při prvním sušení scvrknou**. Používejte ochranný program.
- **Nepřesušujte syntetické materiály. To způsobí, že bude prádlo pomačkané.**
- Při praní prádla, které chcete vysušit, upravte množství aviváže podle údajů výrobce pračky.

3.3. Kapacita sušičky

Postupujte podle pokynů v části „Tabulka programů a spotřeby“: **(Viz.: 5.2 Tabulka programů a spotřeby)**. Nevkládejte více než je hodnota kapacity uvedená v tabulce.



 **DŮLEŽITÁ POZNÁMKA:** Nedoporučuje se naložit do sušičky prádlo přesahující hodnotu uvedenou na obrázku. Pokud je spotřebič přetížen, výkon sušení se sníží. Kromě toho, může dojít k poškození sušičky a prádla.

| Prádlo | Hmotnost suchého prádla (g) |
|---------------------------|-----------------------------|
| Ložní povlečení (dvojitě) | 725 |
| Povlečení polštáře | 240 |
| Osušky | 700 |
| Ručníky | 225 |
| Košile | 190 |
| Bavlněné košile | 200 |
| Džíny | 650 |
| Plátěné kalhoty | 400 |
| Trička | 120 |

4. POUŽITÍ SUŠIČKY

4.1. Ovládací panel

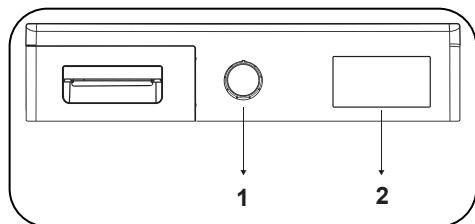

1. Knoflík pro výběr programu
2. Elektronický indikátor a další funkce

4.1.1. Knoflík pro výběr programu

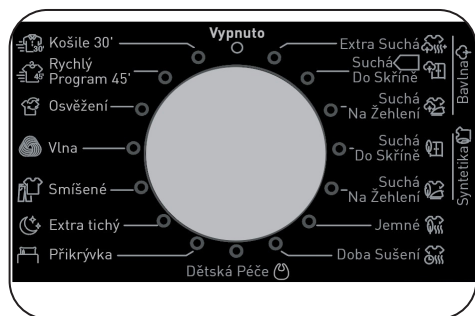

Pomocí knoflíku pro výběr programu vyberte požadovaný program sušení

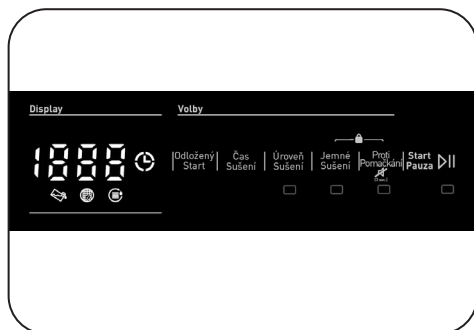

4.1.2. Elektronický indikátor a další funkce



Symbole na obrazovce:

| | |
|---|--|
| Indikátor upozornění na vodní nádržku |  |
| Indikátor upozornění na čištění filtru na textilní vlákna |  |
| Indikátor upozornění na čištění výměník tepla |  |

4.2. Tabulka programů a spotřeby

Stisknutím tlačítka Start/Pause spustíte program. Kontrolka Start/Pause indikuje, že byl program spuštěn a rozsvítí se kontrolka sušení.

| Program | Zátěž (kg) | Rychlost otáček v pračce | Přibližné množství zbyvajících vlhkosti | Doba sušení (minuty) |
|---------------------|------------|--------------------------|---|----------------------|
| Bavlna extra | 8 | 1000 | 60% | 185 |
| Bavlna do skříně | 8 | 1000 | 60% | 179 |
| Bavlna k žehlení | 8 | 1000 | 60% | 143 |
| Syntetika do skříně | 4 | 800 | 40% | 81 |
| Syntetika k žehlení | 4 | 800 | 40% | 55 |
| Jemné | 2 | 600 | 50% | 58 |
| Čas Sušení | - | - | - | - |
| Dětské | 3 | 1000 | 60% | 87 |
| Přikrývka | 2,5 | 800 | 60% | 109 |
| Extra Tichý | 8 | 1000 | 60% | 216 |
| Mix | 4 | 1000 | 60% | 112 |
| Vlna | 1,5 | 600 | 50% | 160 |
| Osvěžení | - | - | - | 10 |
| Rychlé 45' | 1 | 1200 | 50% | 45 |
| Košile 30' | 0.5 | 1200 | 50% | 30 |

| Hodnoty spotřeby energie | | | | |
|--|------------|--------------------------|---|--------------------------------|
| Program | Zátěž (kg) | Rychlost otáček v pračce | Přibližné množství zbyvajících vlhkosti | Hodnoty spotřeby energie (kWh) |
| Bavlna do skříně | 8 | 1000 | 60% | 1,39 |
| Bavlna na žehlení | 8 | 1000 | 60% | 1,09 |
| Syntetika do skříně | 4 | 800 | 40% | 0,56 |
| Spotřeba energie v režimu „vypnuto“ P _o (W) | | | | 0,5 |
| Spotřeba energie v režimu „zapnuto“ P _L (W) | | | | 1 |

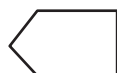

Program „Bavlna do skříně“ používaný při plném a částečném zatížení je standardní sušící program, pro který příslušející informace na etiketě a informačním listu. Tento program je energeticky nejúčinnější program na sušení normálního vlhkého bavlněného prádla.

*Standardní program energetického štítku (EN 61121: 2013)

Všechny hodnoty v tabulce byly stanoveny v souladu s normou EN 61121: 2013. Hodnoty spotřeby se mohou lišit od hodnot v tabulce v závislosti na typu tkaniny, způsobu ždímání, okolních podmínkách a změnách v napětí.

4.2.1. Doplňkové funkce

Tabulka, která shrnuje možnosti, které lze vybrat v programech, je uvedena níže.

| Možnost | Popis |
|------------------------------|--|
| Jemné sušení | Jemné tkaniny se suší delší dobu při nízké teplotě. |
| Úroveň sušení | Vlhkost získaná po sušení může být zvýšena o 3 úrovně. Tímto způsobem lze vybrat požadovanou úroveň suchosti. Úrovně, které lze vybrat jiné než standardní nastavení: 1, 2, 3. Po výběru se rozsvítí kontrolka příslušné úrovně sušení. |
| Pro snadné žehlení | Pokud vyberete možnost „Pro snadné žehlení“ a neotevřete dvířka sušičky na konci programu, 1 hodina fáze ochrany proti záhybům se prodlouží na 2 hodiny. Po výběru možnosti „Pro snadné žehlení“ uslyšíte zvukové upozornění. Pro zrušení této možnosti stiskněte stejné tlačítko ještě jednou. Pokud v průběhu fáze ochrany proti záhybům otevřete dvířka spotřebiče nebo stiskněte tlačítko Start/Pauza, tato fáze bude zrušena. |
| Odložený start | Dobu spuštění programu můžete odložit zvolením volby 1 až 23 hodin. Požadovaný čas odložení můžete aktivovat stisknutím tlačítka Start/Pauza. Po uplynutí času se zvolený program automaticky spustí. Během doby odložení lze volby kompatibilní s programem aktivovat/deaktivovat. Podržení tlačítka Odložit start změní čas odložení opakovaně. |
| Zrušení zvukového upozornění | Sušička vydá zvukové upozornění při otočení knoflíku pro výběr programu, stisknutí tlačítek a na konci programu. Pro zrušení zvukového upozornění stiskněte a podržte tlačítko „Pro snadné žehlení“ po dobu 3 sekund. Po stisknutí tlačítka uslyšíte zvukové upozornění, že je tato volba zrušena. |
| Doba sušení | Pokud je knoflík v poloze programu Doba sušení, volba může být vybrána stisknutím tlačítka Doba sušení a program se spustí stisknutím tlačítka Start/Pauza. Podržením tlačítka Doba sušení změníte dobu opakovaně. |
| Dětská pojistka | K dispozici je možnost dětské pojistky, aby se zabránilo změnám v programu při stisknutí tlačítek v průběhu programu. Chcete-li aktivovat dětskou pojistku, stiskněte současně tlačítka „Jemné sušení“ a „Pro snadné žehlení“ a podržte je 3 sekundy. Pokud je aktivní dětská pojistka, budou všechna tlačítka deaktivována. Dětská pojistka bude automaticky deaktivována na konci programu. Při aktivaci / deaktivaci dětské pojistky se na displeji po dobu 2 sekund zobrazí „CL“ a poté zmizí a zazní zvukové upozornění. Upozornění; když je výrobek spuštěn nebo dětská pojistka aktivní, otočíte-li knoflík pro výběr programu, uslyšíte zvukovou výstrahu a na displeji po dobu 2 sekund zobrazí „CL“ a poté zmizí. Dokonce i když nastavíte knoflík programu na jiný program, předchozí program bude pokračovat. Chcete-li vybrat nový program, musíte dětskou pojistku deaktivovat a potom nastavit knoflík pro výběr programu na pozici „Vypnuto“. Poté můžete zvolit a spustit požadovaný program. |

4.2.2. Spuštění programu

The Start/Pause LED will flash during programme selection. Press the Start/Pause button to start the programme. The Start/Pause LED that indicates that the programme has started and the drying LED will come on.

| Program | Popis |
|---------------------|---|
| Bavlna extra | Tento program suší tlusté a vícevrstvé tkaniny, jako jsou například bavlněné ručníky, povlečení, polštáře, župany, při vysoké teplotě, která vám umožní umístit je do skříně. |
| Bavlna do skříně | Tento program suší bavlněné pyžama, spodní prádlo, ubrusy atd. a umožní vám je poté umístit do skříně. |
| Bavlna k žehlení | Tento program suší bavlněné prádlo a připravuje jej na žehlení. Prádlo odstraněné ze sušičky bude vlhké. |
| Syntetika do skříně | Tento program suší syntetické materiály, jako jsou košile, trička, blůzy, při nižší teplotě v porovnání s programem na bavlnu, a umožní vám prádlo poté umístit do skříně. |
| Syntetika k žehlení | Tento program suší syntetické materiály, jako jsou košile, trička, halenky, při nižší teplotě než program na bavlnu, a připravuje prádlo na žehlení. Prádlo odstraněné ze sušičky bude vlhké. |
| Jemné | Tento program suší tenké prádlo jako košile, halenky a hedvábné oděvy při nízké teplotě, aby bylo připraveno k okamžitému nošení. |
| Čas Sušení | Chcete-li dosáhnout požadované úrovně sušení při nízké teplotě, můžete použít časové programy od 20 do 200 min. Bez ohledu na úroveň sušení se program zastaví v požadovaném čase. |
| Dětské | Tento program suší jemné dětské oblečení při nízké teplotě, aby bylo připraveno k okamžitému nošení. |
| Přikrývka | Tento program slouží k sušení Přikrývka. |
| Extra Tichý | Tichý program snižuje hluk vydávaný bubnem. Úroveň hluku je v něm výrazně nižší v porovnání s programem Bavlna do skříně. |
| Mix | Tento program suší smíšené oděvy bavlněné a syntetické, které se nezabarví, aby byly připravené k okamžitému nošení. |
| Vlna | Tento program použijte pro jemné sušení vlněného oblečení praného podle návodu k praní. Po ukončení cyklu sušení oblečení vytáhněte. Nepoužívejte tento program k sušení oblečení z akrylové příže. |
| Osvěžení | Tento krok zajišťuje ventilaci během 10 až 120 minut po výběru možnosti časovaného sušení bez podávání horkého vzduchu, aby se zabránilo zápachům. |
| Rychlé 45' | 1 kg bavlněných košilí, které byly v pračce prány vysokou rychlostí, budou suché za 45 minut. |
| Košile 30' | 2 až 3 košile budou připraveny k žehlení za 30 minut. |

🚫 DŮLEŽITÁ POZNÁMKA: Během programu neotevírejte plnicí dvířka. Pokud musíte dvířka otevřít, nenechávejte je otevřená dlouho.



WOOL CARE

Cyklus sušení vlny v této pračce byl schválen společností The Woolmark Company pro sušení prádla z vlny vhodného pro praní v pračce za podmínky, že takové prádlo bude práno a sušeno podle pokynů na štítkách a v souladu s návodem k použití této pračky. M2107 Symbol Woolmark je certifikační značkou ve mnoha zemích.

4.2.3. Průběh programu

Během programu

Pokud otevřete dvířka, když je program spuštěn, sušička se přepne do pohotovostního režimu. Po zavření dvířek stiskněte tlačítko Start / Pauza a pokračujte v programu.

Během programu neotevírejte plnicí dvířka. Pokud musíte dvířka otevřít, nenechávejte je otevřená dlouho.

Konec programu

Po skončení programu se rozsvítí varovné kontrolky Start / Pauza, hladiny zásobníku vody, čištění filtru a čištění výměník tepla. Navíc bude na konci programu vydáno zvukové upozornění. Prádlo můžete vyjmout, aby byla sušička připravena na novou várku.

 **DŮLEŽITÁ POZNÁMKA:** Po každém programu vyčistěte filtr. Po každém programu vyprázdněte nádržku na vodu.

 **DŮLEŽITÁ POZNÁMKA:** Pokud po ukončení programu prádlo nevyndáte, automaticky se aktivuje 1 hodina fáze Anti Crease. Tento program rotuje buben v pravidelných intervalech, aby se předešlo záhybům.

4.3. Informace o světle v bubnu

- Tento spotřebič je vybaven světlem LED, které se nachází v bubnu. Dioda LED se rozsvítí automaticky, jakmile otevřete dvířka. A po chvíli automaticky zhasne.
- Uživatel nemůže samostatně nastavovat rozsvícení nebo zhasnutí světla.
- Nepokoušejte se samostatně vyměnit nebo upravit světlo.

| PROGRAMY | MOŽNOSTI | | | | | | |
|---------------------|----------------|------------|--|-----------------|---------------|--------------------|-------------|
| | Doba sušení | Čas Sušení | Konec cyklu Zrušení zvukového upozornění | Dětská pojistka | Úroveň sušení | Pro snadné žehlení | Jemné |
| Bavlna extra | ✓ | X | ✓ | ✓ | ✓ | ✓ | ✓ |
| Bavlna do skříně | ✓ | X | ✓ | ✓ | ✓ | ✓ | ✓ |
| Bavlna k žehlení | ✓ | X | ✓ | ✓ | ✓ | ✓ | ✓ |
| Syntetika do skříně | ✓ | X | ✓ | ✓ | ✓ | ✓ | ✓ |
| Syntetika k žehlení | ✓ | X | ✓ | ✓ | ✓ | ✓ | ✓ |
| Jemné | ✓ | X | ✓ | ✓ | X | ✓ | ✓ (default) |
| Čas Sušení | ✓ | ✓ | ✓ | ✓ | X | ✓ | X |
| Dětské | ✓ | X | ✓ | ✓ | ✓ | ✓ | ✓ |
| Příkrývka | ✓ | X | ✓ | ✓ | X | ✓ | ✓ |
| Extra Tichý | ✓ | X | ✓ | ✓ | X | ✓ | X |
| Mix | ✓ | X | ✓ | ✓ | ✓ | ✓ | ✓ |
| Vlna | ✓ | X | ✓ | ✓ | X | ✓ | X |
| Osvěžení | ✓ | X | ✓ | ✓ | X | ✓ | X |
| Rychlé 45' | ✓ | X | ✓ | ✓ | X | ✓ | X |
| Košile 30' | ✓ | X | ✓ | ✓ | X | ✓ | X |
| X | Není volitelné | | | | | | |
| ✓ | Volitelné | | | | | | |

5. ÚDRŽBA A ČIŠTĚNÍ

ⓘ DŮLEŽITÁ POZNÁMKA: Nepoužívejte průmyslové chemikálie k čištění sušičky. Nepoužívejte sušičku, která byla vyčištěna průmyslovými chemikáliemi.

5.1. Čištění filtrů na textilní vlákna

ⓘ DŮLEŽITÁ POZNÁMKA: PO KAŽDÉM PROGRAMU NEZAPOMĚŇTE VYČISTIT FILTRY NA TEXTILNÍ VLÁKNA.

Pro vyčištění filtrů na textilní vlákna:

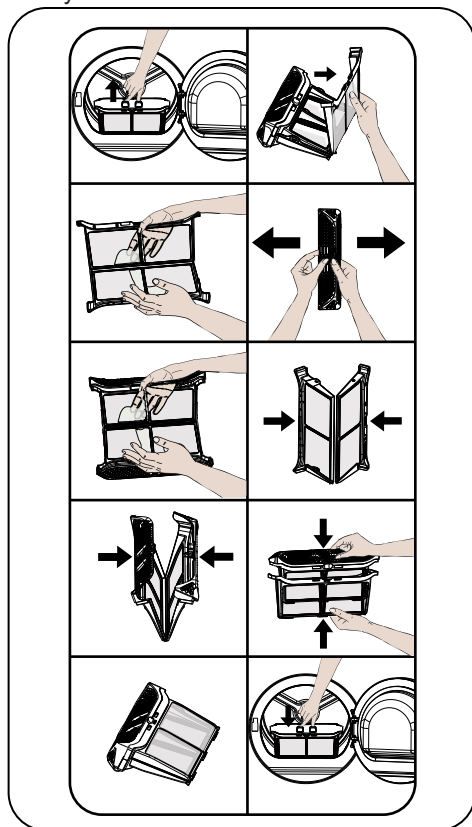

1. Otevřete plnicí dvířka.
2. Vytáhněte filtry, abyste je odstranili.
3. Otevřete vnější filtr
4. Použijte ruce nebo měkký hadřík k čištění vnějšího filtru.
5. Otevřete vnitřní filtr
6. Použijte ruce nebo měkký hadřík k čištění vnitřního filtru

7. Zavřete filtry a zasadte háčky na místo
8. Umístěte vnitřní filtr dovnitř vnějšího filtru
9. Znovu namontujte filtr na textilní vlákna na místo

Po použití sušičky po určitou dobu, pokud narazíte na vrstvu, která způsobí překážku na povrchu filtru, vyčistěte filtr teplou vodou. Filtr důkladně osušte a znovu namontujte.

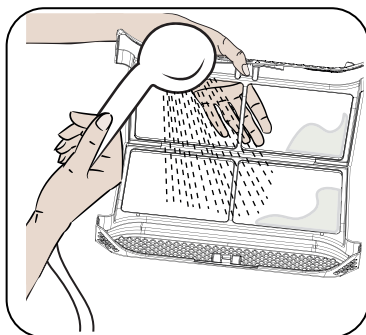

5.2. Vypouštění zásobníku na vodu

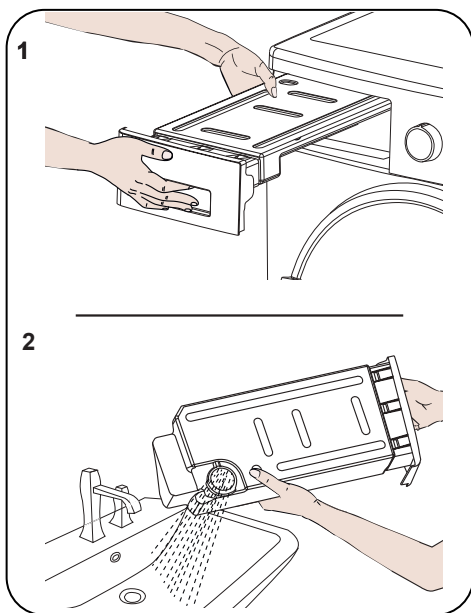

1. Vytáhněte kryt zásuvky a opatrně vyjměte nádrž.
2. Vypusťte vodu v nádrži.
3. Pokud jsou na krytu nádrže nahromaděna vlákna, vyčistěte ho vodou.
4. Vraťte zásobník na vodu zpět na místo.

DŮLEŽITÁ POZNÁMKA: Nikdy nevyjímejte zásobník na vodu, pokud je program spuštěn. Voda kondenzovaná ve vodní nádrži není vhodná pro lidskou spotřebu.

DŮLEŽITÁ POZNÁMKA: PO KAŽDÉM PROGRAMU NEZAPOMĚNTE ZÁSOBNÍK NA VODU VYČISTIT.

5.3. Čištění výměníku tepla

DŮLEŽITÁ POZNÁMKA: Pokud vidíte varování „Čištění výměníku tepla“, vyčistěte výměník tepla.

DŮLEŽITÁ POZNÁMKA: I KDYŽ KONTROLKA „UPOZORNĚNÍ PRO ČIŠTĚNÍ VYMĚNÍKU TEPLA“ NESVÍTÍ: ČIŠTĚTE VYMĚNÍK TEPLA PO KAŽDÝCH 10 PROCĚSECH SUŠENÍ NEBO JEDNOU ZA MĚSÍC.

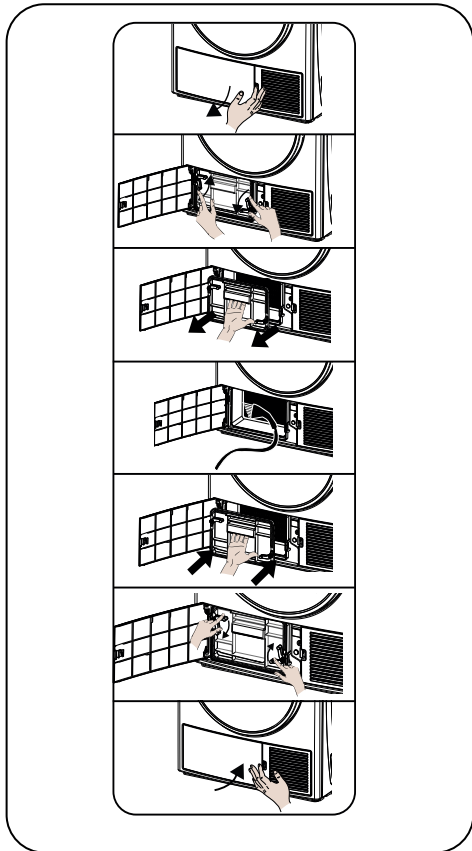

Pokud je proces sušení dokončen, otevřete plnicí dvířka a počkejte, až se ochladí.

1. Otevřete kryt startovní desky, jak je znázorněno.
2. Odemkněte výměník.
3. Vyjměte kryt výměníku podle obrázku.
4. Vyčistěte přední plochu výměníku podle obrázku.
5. Namontujte kryt výměníku podle obrázku.
6. Uzamkněte výměník.
7. Zavřete výložník podle obrázku.

⚠ WARNING: STABILIZÁTORY VYMĚNÍKU TEPLA JSOU OSTRÉ. NEPOKOUŠEJTE SE JE OČISTIT RUČNĚ. STABILIZÁTORY MOHOU POŠKODIT VAŠE RUCE.

5.4. Čištění snímače vlhkosti

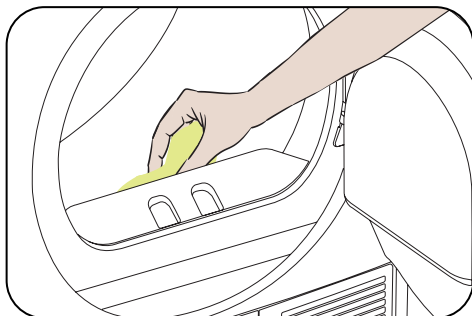

Uvnitř přístroje jsou čidla vlhkosti, které zjišťují, zda je prádlo suché nebo ne.

Pro vyčištění snímačů:

1. Otevřete plnicí dvířka.
2. Pokud je stroj v důsledku sušení stále horký, počkejte, až se ochladí.
3. Pomocí měkké utěrky namočené v octě otřete kovové povrchy snímače a vysušte je.

DŮLEŽITÁ POZNÁMKA: ČIŠTĚTE KOVOVÉ POVRCHY SNÍMAČE 4 X ROČNĚ.

DŮLEŽITÁ POZNÁMKA: K čištění kovových povrchů snímače nepoužívejte kovové nástroje.

⚠ VAROVÁNÍ: K čištění snímačů nepoužívejte čisticí prostředky ani podobné výrobky z důvodu rizika požáru nebo výbuchu.

5.5. Čištění vnitřního povrchu plnicích dvířek

⚠ DŮLEŽITÁ POZNÁMKA: PO KAŽDÉM SUŠENÍ NEZAPOMEŇTE VYČISTIT VNITŘNÍ POVRCH PLNICÍCH DVÍŘEK.

Otevřete plnicí dvířka sušičky a vyčistěte všechny vnitřní plochy a těsnění měkkým navlhčeným hadříkem.

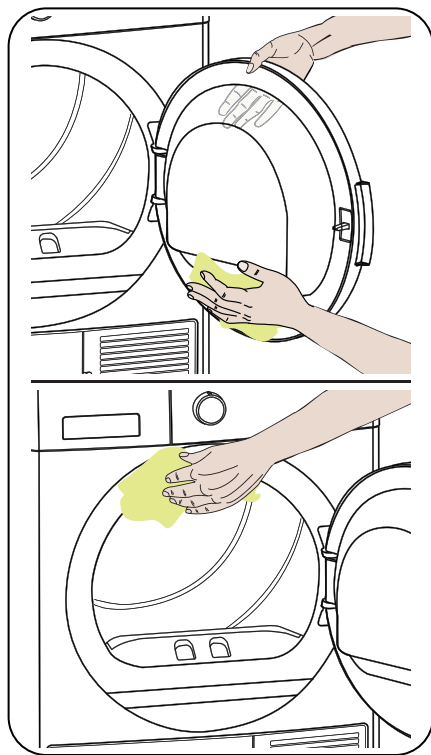



6. TECHNICKÉ SPECIFIKACE

| | |
|---------------------------------------|----------------------------|
| Značka | SHARP |
| Model | KD-NHH8S8GW3-CZ |
| Výška | Min: 845 mm / Max: 855 mm* |
| Šířka | 596 mm |
| Hloubka | 609 mm |
| Kapacita (max.) | 8 kg** |
| Čistá hmotnost (s plastovými dvířky) | 49 kg |
| Čistá hmotnost (se skleněnými dvířky) | 51,4 kg |
| Napětí | 220-240 V |
| Příkon | 1000 W |

*Min. výška: Výška s nastavitelnými nožičkami není k dispozici. Max. výška: Výška s nastavitelnými nožičkami prodlouženými na maximum.

**Hmotnost suchého prádla před praním.

 **DŮLEŽITÁ POZNÁMKA:** Pro zlepšení kvality sušičky mohou být technické specifikace změněny bez předchozího upozornění.

 **DŮLEŽITÁ POZNÁMKA:** Uvedené hodnoty byly získány v laboratorním prostředí podle příslušných norem. Tyto hodnoty se mohou měnit v závislosti na podmínkách prostředí a použití sušičky.

UPOZORNĚNÍ:

1. Z bezpečnostních důvodů předpisy vyžadují prostor o velikosti nejméně 1 m³ na 8 g chladiva pro tento typ zařízení. Pro 150 g propanu by minimální povolená velikost místnosti byla 18,75 m³.

2. Chladicí kapalina: Nebezpečí požáru / riziko otravy / riziko poškození materiálu a poškození spotřebiče. Spotřebič obsahuje chladicí kapalinu, R290, která je ekologicky bezpečná, ale hořlavá. Nesprávná likvidace může způsobit nebezpečí požáru nebo otravy. Likvidujte spotřebič náležitým způsobem a dbejte na to, abyste nepoškodili potrubí chladicího obvodu.

- Typ chladicí látky: R290
- Množství plynu: 150 g
- PDO (Potenciál deplece ozonu): 0
- PGO (Potenciál globálního oteplování): 3

1. Nebezpečí výbuchu a požáru! Odstraňte z kapes všechny zapalovače a zápalky.

2. Neumísťujte sušičku vedle otevřeného plamene a zdrojů ohně.

7. ŘEŠENÍ PROBLÉMŮ

Sušička je vybavena systémy, které během sušení nepřetržitě provádějí kontroly, aby přijaly potřebná opatření a varovali vás v případě jakékoliv poruchy.

⚠ VAROVÁNÍ: Pokud problém přetrvává, i když jste aplikovali kroky uvedené v této části, obraťte se na svého prodejce nebo autorizovaný servis. Nikdy se nepokoušejte nefunkční výrobek opravit.

| PROBLÉM | PŘÍČINA | ŘEŠENÍ |
|---|---|--|
| Proces sušení trvá moc dlouho. | Póry na prachovém filtru jsou ucpané. | Umyjte prachový filtr teplou vodou. |
| | Vyměňik tepla je ucpaný. | Očistěte vyměňik tepla. |
| | Větrací mřížky na přední straně zařízení jsou zablokované. | Otevřete dveře/okna, aby nedošlo k přílišnému nárůstu teploty v místnosti. |
| | Na snímači vlhkosti došlo k nahromadění vodního kamene. | Vyčistěte snímač vlhkosti. |
| | Vložili jste příliš mnoho prádla. | Nevkládejte příliš mnoho prádla do sušičky. |
| | Prádlo není dostatečně vyždímané. | Vyždímejte prádlo vyšší rychlostí v pračce. |
| Prádlo je mokré na konci sušení. |  Po vysušení se teplé oděvy jeví vlhčí, než ve skutečnosti jsou. | |
| | Je pravděpodobné, že zvolený program nebyl vhodný pro typ prádla. | Zkontrolujte štítky na oblečení, zvolte vhodný program pro daný typ prádla nebo použijte navíc programy s časovačem. |
| | Póry na prachovém filtru jsou ucpané. | Umyjte prachový filtr teplou vodou. |
| | Vyměňik tepla je ucpaný. | Očistěte vyměňik tepla. |
| | Vložili jste příliš mnoho prádla. | Nevkládejte příliš mnoho prádla do sušičky. |
| | Prádlo není dostatečně vyždímané. | Vyždímejte prádlo vyšší rychlostí v pračce. |
| Sušičku nelze otevřít nebo program nelze spustit. Sušička se nespustí, když je nastavena. | Sušička není zapojená. | Ujistěte se, že je sušička zapojena do elektrické sítě. |
| | Plnicí dvířka jsou otevřená. | Ujistěte se, že jsou plnicí dvířka řádně zavřena. |
| | Program není zvolen nebo jste nestiskli tlačítko Start/Pause. | Zkontrolujte, zda je program zvolen a zařízení není v režimu pozastavení. |
| | Je aktivován dětský zámek. | Deaktivujte dětský zámek. |
| Program se přeruší bez jakékoli příčiny. | Plnicí dvířka nejsou řádně zavřena. | Ujistěte se, že jsou plnicí dvířka řádně zavřena. |
| | Došlo k přerušení elektrické energie. | Stisknutím tlačítka Start/Pause spustíte program. |
| | Zásobník na vodu je plný. | Vyprázdněte zásobník na vodu. |

| PROBLÉM | PŘÍČINA | ŘEŠENÍ |
|---|--|--|
| Prádlo se srazilo, je zplstnatělé nebo poškozené. | Je pravděpodobné, že zvolený program nebyl vhodný pro typ prádla. | Zkontrolujte štítky na oblečení a zvolte program vhodný pro typ látky. |
| Z plnicích dvířek vytéká voda. | Na vnitřní ploše plnicích dvířek a na plochách těsnění dvířek se nahromadil prach. | Vyčistěte vnitřní plochy plnicích dvířek a plochy těsnění plnicích dvířek. |
| Plnicí dvířka se samovolně otevírají. | Plnicí dvířka nejsou řádně zavřena. | Zatlačte plnicí dvířka, dokud nezacvaknou. |
| Svítilí/bliká symbol zásobníku na vodu. | Zásobník na vodu je plný. | Vyprázdněte zásobník na vodu. |
| | Je ohnutá odpadní hadice. | Pokud je výrobek připojen přímo na odpad, zkontrolujte odpadní hadici. |
| Svítilí výstražný symbol čištění filtru. | Filtr je špinavý. | Očistěte filtr. |
| | Filtr je ucpaný vlákny. | Očistěte zásuvku filtru. |
| | Vrstva způsobuje překážku na povrchu filtru vláken. | Umyjte prachový filtr teplou vodou. |
| Svítilí varovný symbol čištění výměníku tepla. | Výměník tepla je možná znečištěn. | Očistěte výměník tepla. |
| Bliká varovný symbol čištění filtru a výměníku tepla. | Sedlo filtru může být ucpano vlákny. | Očistěte sedlo filtru. |
| | Na povrchu filtru se vytvořila vrstva vláken, která způsobuje ucpaní. | Omyjte filtr vlažnou vodou. |
| | Výměník tepla je možná ucpan. | Očistěte výměník tepla. |
| *Program nelze spustit a bliká varovná kontrolka filtru | Filtr nemusí být připojen. | Připojte filtr. |
| | Varovná kontrolka filtru bliká, i když filtr je připojen. | Obraťte se na servisní službu. |

8. AUTOMATICKÁ UPOZORNĚNÍ NA ZÁVADU A CO JE TŘEBA UDĚLAT

Vaše bubnová sušička je vybavena vestaveným systémem detekce poruch, které jsou indikovány kombinací blikajících provozních kontrollek. Nejčastější chybové kódy jsou uvedeny níže.

| Kód chyby | Řešení |
|---|---|
| E00 | Kontaktujte nejbližšího autorizovaného servisního zástupce. |
| E03 /  | Vyprázdňte zásobník na vodu, pokud problém přetrvává, kontaktujte nejbližšího autorizovaného servisního zástupce. |
| E04 | Kontaktujte nejbližšího autorizovaného servisního zástupce. |
| E05 | Kontaktujte nejbližšího autorizovaného servisního zástupce. |
| E06 | Kontaktujte nejbližšího autorizovaného servisního zástupce. |
| E07 | Kontaktujte nejbližšího autorizovaného servisního zástupce. |
| E08 | V elektrické síti může dojít k výkyvům napětí. V takovém případě počkejte, dokud se hodnota napětí nevrátí do pracovního rozmezí. |

9. OCHRANA ŽIVOTNÍHO PROSTŘEDÍ A INFORMACE O BALENÍ

9.1. Informace o balení

Obal tohoto výrobku je vyroben z recyklovatelných materiálů. Nevyhazujte obaly, odpad spolu s domácím nebo jiným odpadem. Namísto toho je odveďte na sběrné místo definované místním úřadem.

10. POPIS ENERGETICKÉHO ŠTÍTKU A ÚSPORA ENERGIE

10.1. Energetické označení

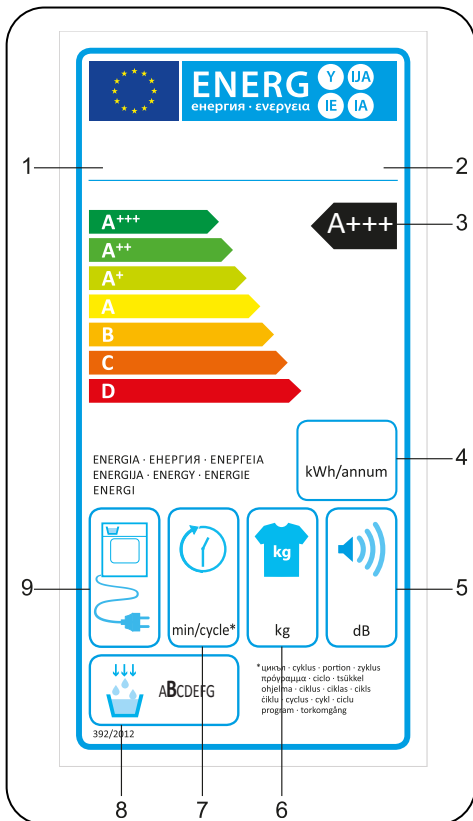

1. Ochranná známka
2. Model
3. Energetická třída
4. Roční spotřeba energie
5. Hluk během sušení
6. Kapacita suchého prádla
7. Doba cyklu Bavlna do skříňe
8. Třída účinnosti kondenzace
9. Technologie stroje

10.2. Energetická účinnost

- Sušičku byste měli používat na plný výkon, ale ujistěte se, že není přetížená.
- Při praní prádla by měla být rychlost ždímání co nejvyšší. Tím zkrátíte dobu schnutí a snížíte spotřebu energie.
- Ujistěte se, že jsou stejné druhy prádla sušeny společně.
- Při výběru programu postupujte podle doporučení v návodu k použití.
- Pro cirkulaci vzduchu nechte vhodnou mezeru na přední a zadní straně sušičky. Nezakrývejte mřížky na přední straně přístroje.
- Pokud to není nutné, neotvírejte dvířka sušičky při sušení. Pokud musíte dvířka otevřít, nenechávejte je otevřená dlouho.
- Během procesu sušení nepřidávejte nové (mokrě) prádlo.
- Chlupy a vlákna, které se oddělují od prádla a splynou ve vzduchu, jsou shromažďovány pomocí filtrů „Filtry na textilní vlákna“. Ujistěte se, že jsou filtry před a po každém použití vyčištěny.
- U modelů s tepelným čerpadlem se ujistěte, že je tepelné čerpadlo vyčištěno alespoň jednou za měsíc nebo po každých 10 použitích.
- Během sušení musí být prostředí, ve kterém je sušička instalována, dobře větrané.

INFORMAČNÍ LIST PRODUKTU

V souladu s Delegovaným nařízením komise (EU) č. 392/2012

| | |
|--|------------------|
| Název dodavatele nebo ochranná známka | SHARP |
| Název modelu | KD-NHH8S8GW3-CZ |
| Jmenovitá kapacita (kg) | 8 |
| Typ sušičky | Teplné čerpadlo |
| Třída energetické účinnosti ⁽¹⁾ | A+++ |
| Roční spotřeba energie (kWh) ⁽²⁾ | 176 |
| Automatická/Neautomatická | Automatická |
| Spotřeba energie standardního programu pro bavlnu při plném zatížení (kWh) | 1,39 |
| Spotřeba energie standardního programu pro bavlnu při částečném zatížení (kWh) | 0,82 |
| Spotřeba ve vypnutém režimu pro standardní program pro bavlnu při plném zatížení P_o (W) | 0,5 |
| Spotřeba v zapnutém režimu pro standardní program pro bavlnu při plném zatížení P_L (W) | 1 |
| Doba trvání v režimu zapnuto (min) | není k dispozici |
| Standardní program pro bavlnu ⁽³⁾ | |
| Doba standardního programu pro bavlnu při plném zatížení, $T_{sušení}$ (min.) | 179 |
| Doba standardního programu bavlny při částečném zatížení, $T_{sušení1/2}$ (min.) | 110 |
| Doba standardního programu bavlny při plném a částečném zatížení (T_t) | 140 |
| Třída účinnosti kondenzace ⁽⁴⁾ | B |
| Průměrná účinnost kondenzace standardního programu bavlny při plném zatížení $C_{sušení}$ | 81% |
| Průměrná účinnost kondenzace standardního programu bavlny při částečném zatížení $C_{sušení1/2}$ | 81% |
| Vážená kondenzační účinnost standardního programu pro bavlnu při plném zatížení a částečném zatížení C_t | 81% |
| Hladina akustického výkonu pro standardní program pro bavlnu při plném zatížení ⁽⁵⁾ | 65 |
| Vestavěný | Ne |

(1) Měřitko od A +++ (nejúčinnější) do D (nejméně efektivní)

(2) Spotřeba energie založená na 160 sušicích cyklech standardního programu bavlny při plném a částečném zatížení a spotřebě režimů nízkého výkonu. Skutečná spotřeba energie na cyklus závisí na tom, jak je spotřebič používán.

(3) „Program pro sušení bavlny do skříně“ používaný při plném a částečném zatížení je standardní sušící program, na který se vztahují informace uvedené na štítku a v informačním listu. Tento program je vhodný k sušení normálního vlhkého bavlněného prádla a je nejúčinnější program v oblasti energetické spotřeby pro bavlnu

(4) Měřitko od G (nejméně efektivní) do A (nejúčinnější)

(5) Vážená průměrná hodnota - L wA vyjádřená v dB (A) re 1 pW



Service & Support

Visit Our Website

sharphomeappliances.com

SHARP

Be Original.

52366679-210505-00