

SENCOR®

SPV 7926T
PŘENOSNÝ DVD PŘEHRÁVAČ

DVD

NÁVOD K OBSLUZE

CZ

Obsah

Dodatek k návodu na obsluhu LCD	1
Bezpečnostní upozornění.....	2
Úvod.....	5
Popis přehrávače.....	7
Dálkový ovladač.....	8
Vložení baterie do dálkového ovladače	10
Nabídka nastavení SETUP	11
General Setup Page (Obecná nastavení).....	11
Audio Setup Page (Nastavení zvuku).....	11
Video Setup Page (Nastavení videa).....	12
Preference Setup Page (Nastavení preferencí).....	12
Password Setup Page (Nastavení hesla)	13
Password (heslo).....	13
Digital TV	14
Funkce TV.....	15
Technické údaje.....	16
Udržování a ošetřování přístroje.....	17
Odstraňování problémů	18
Pokyny pro správnou likvidaci výrobku.....	19

Před instalací, zapnutím a nastavováním přístroje si přečtěte celý návod k obsluze – obsahuje důležité informace pro bezpečné a optimální využití všech jeho vlastností a funkcí. Návod uložte pro případ jeho další potřeby.

Dodatek k návodu na obsluhu LCD

Opatření při zobrazení statického obrazu; červené/modré/zelené/černé body na obrazovce

Statický obraz může trvale poškodit zobrazovací část

- Neponechávejte statický obraz na LCD panelu více než 2 hodiny, protože by mohlo dojít k poškození panelu. Toto poškození je známo jako „vypálení obrazovky“.
- Podobné poškození LCD panelu může být způsobeno statickým umístěním loga televizní stanice.
- Sledování televize ve formátech 4:3, 16:9 nebo podobných (formáty nepokrývající celou plochu zobrazovače) po dlouhou dobu může zanechat stopy na pravém nebo levém okraji, případně ve středu obrazu způsobené rozdíly ve vyzařování světla. Podobné poškození může nastat i při přehrávání DVD nebo hraní her.
- Zobrazení statického obrazu z videoher nebo počítače po delší dobu může způsobit částečný efekt „přetrvávající obraz“. Pro předejití tohoto efektu snižte jas a kontrast při zobrazení statického obrazu.



Na poškození zobrazovače z výše uvedených důvodů se nevztahuje záruka!

Na obrazovce se mohou objevit červené/modré/zelené/černé body

- Toto je charakteristická vlastnost zobrazovačů z tekutých krystalů a neukazuje to na žádný problém. LCD zobrazovače jsou vyrobeny za použití vysoce přesné technologie tak, aby Vám poskytly jemné detaily obrazu. Čas od času se na obrazovce může objevit několik neaktivních bodů jako stálý bod červené, modré, zelené nebo černé barvy (až do 0,001% celkového počtu bodů zobrazovače). Toto nijak neovlivňuje vlastnosti a výkonnost Vašeho televizoru.

UPOZORNĚNÍ

NEVYJÍMEJTE PŘEHŘÁVAČ ZE SKŘÍŇKY - RIZIKO ÚRAZU ELEKTRICKÝM PROUDEM.

Přístroj je přesným výrobkem využívajícím poznatky moderní elektroniky, mechaniky a optiky a vyžaduje odpovídající zacházení. Při manipulaci s přístrojem dodržujte obecně platné pokyny pro zacházení s přístroji a zařízeními audiovizuální techniky a to včetně následujících:

 Pro zabránění rizikům úrazu elektrickým proudem nebo vzniku požáru nevyjímejte přístroj ze skříňky – uvnitř skříňky nejsou díly, které by mohl opravit nebo seřídit jeho uživatel bez odpovídajícího vybavení a kvalifikace. Bude-li přístroj vyžadovat seřízení nebo opravu kontaktujte odborný servis.

 Varování: Tento digitální přehrávač video disků používá laserový systém. V případě používání ovládacích prvků, seřizování nebo provádění postupů, které je v rozporu s tím, co je uvedeno v tomto návodu k obsluze, může dojít k zasažení nebezpečným zářením.

 Přehrávač používá laserový zářič třídy 1 o malém výkonu. Nevyjímejte přehrávač z přístroje, nezapínejte přehrávač vyjmutý z přístroje – po odblokování ochrany a zapnutí přehrávače riziko trvalého poškození zraku laserovým zářením. Při běžném používání přehrávače podle pokynů v návodu nepředstavuje přehrávač žádná rizika to ani pro jeho bezprostřední okolí. Varování: Nikdy se nedívejte přímo do laserového paprsku.



Okolo přístroje ponechtejte na všech stranách volný prostor, nutný pro správnou cirkulaci vzduchu okolo přístroje – je tak odváděno teplo vznikající při jeho provozu. Zakrytím větracích otvorů skříňky přístroje riziko přehřátí a poškození přístroje.



Před vaším souhlasem s používáním přístroje dětmi musí být děti způsobem odpovídajícím jejich věku poučeny o správném a bezpečném používání přehrávače.



V případě výskytu jakýchkoliv neobvyklých jevů během používání přehrávače jako jsou např. náhlé přerušení reprodukce obrazu a/nebo zvuku, zhasnutí obrazovky nebo kontrolních prvků přehrávače, výskyt charakteristického zápachu pálení se izolace nebo dokonce dýmu přístroj neprodleně vypněte, od přístroje odpojte používaný zdroj jeho napájení a s dalším používáním přístroje vyčkejte na výsledek jeho kontroly pracovníky odborného servisu.



Pro nabití akumulátorového bloku integrovaného do přístroje umístěte přístroj na dobře větrané místo, v dostatečné vzdálenosti od snadno vznětlivých materiálů.

Bezpečnostní upozornění



Výrobce ani prodejce přístroje v žádném případě neodpovídají za jakékoliv přímé i nepřímé škody zapříčiněné nedodržením pokynů pro instalaci, nastavování, obsluhu, ošetřování a čištění tohoto přístroje uvedených v tomto návodu.



Chraňte přístroj před údery, pády, nárazy, otřesy, vibracemi, vlhkem a prachem.



Neinstalujte přístroj na přímém slunci nebo v blízkosti zdroje tepla – vysokými teplotami je výrazně zkracována životnost elektronických dílů přístroje. Nepoužívejte a neopouštějte přístroj v blízkosti otevřeného ohně.



Po přenesení přístroje z chladného do teplého prostředí nebo naopak popř. při používání přístroje ve velmi vlhkém prostředí může na některých dílech uvnitř skříňky přístroje, především na snímacím systému přehrávače zkondenzovat vzdušná vlhkost a přehrávač se tak může stát dočasně nefunkčním. V případě možného zkondenzování vzdušné vlhkosti v přehrávači vyjměte z přehrávače disk a potom ponechejte zapnutý přehrávač 1 – 2 hodiny v klidu – vlhkost se odpaří a přehrávač bude možné normálně používat. Pozor zejména při prvním použití přehrávače bezprostředně po jeho nákupu v chladném ročním období.

DŮLEŽITÉ BEZPEČNOSTNÍ INSTRUKCE:

JAKO ODPOJOVACÍ ZAŘÍZENÍ SE POUŽÍVÁ SÍŤOVÁ ZÁSTRČKA, KTERÁ MUSÍ ZŮSTAT Z TOHOTO DŮVODU ZŮSTAT SNADNO DOSTUPNÁ.

NEVYSTAVUJTE PŘÍSTROJ PŮSOBENÍ KAPAJÍCÍ NEBO STRÍKAJÍCÍ VODY A NEPOKLÁDEJTE NA PŘÍSTROJ PŘEDMĚTY NAPLNĚNÉ TEKUTINOU (NAPŘÍKLAD VÁZY).

JAKO ODPOJOVACÍ ZAŘÍZENÍ SE POUŽÍVÁ KONEKTOR PŘÍSTROJE, KTERÝ MUSÍ Z TOHOTO DŮVODU ZŮSTAT SNADNO DOSTUPNÝ.

PAMATUJTE NA TO, ABYSTE PŘED ODPOJENÍM NAPÁJECÍHO KABELU ZE ZADNÍ STRANY PŘÍSTROJE VŽDY NEJPRVE ODPOJILI ZÁSTRČKU ZE SÍŤOVÉ ZÁSUVKY.

NA ZAŘÍZENÍ SE NESMÍ UMÍSTIT OTEVŘENÝ PLAMEN, NAPŘ. HOŘÍCÍ SVÍČKA.

VĚNUJTE ZVÝŠENOU POZORNOST POUŽÍVÁNÍ BATERÍ S OHLEDEM NA PROSTŘEDÍ.

VĚTRÁNÍ NESMÍ BÝT OMEZOVÁNO PŘIKRYTÍM VĚTRACÍCH OTVORŮ PŘEDMĚTY, JAKO JSOU NOVINY, UBRUSY, ZÁCLONY APOD.

Poznámky k autorským právům:

- Kopírování, veřejné předvádění, výměna, půjčování, pronajímání, vysílání a jiné komerční i nekomerční využití záznamů audiovizuálních pořadů tuzemských i zahraničních autorů je bez souhlasu vlastníků autorských práv k uvedeným dílům v rozporu s místním autorským zákonem a podle místního trestního zákona jde o protiprávní trestnou činnost.
- Záznamy na komerčních DVD video jsou chráněny softwarovým systémem ochrany proti kopírování disků firmy Macrovision, chráněným patentovým právem USA a některých dalších zemí.
- Výsledkem pokusu o kopírování chráněného disku je neidentifikovatelný obraz.
- Jakákoliv manipulace se software ochrany DVD video proti kopírování je zakázána.
- Všechna v návodu uvedená loga jsou obchodními známkami nebo zapsanými obchodními známkami jejich vlastníků.

Bezpečnostní upozornění

VÝROBNÍ ČÍSLO:

Výrobní číslo přístroje je jedinečným údajem jednoznačně identifikujícím váš přehrávač. Výrobní číslo použijte v případě jakýchkoliv problémů souvisejících s prokázáním vlastnictví přístroje jako např. v servisech, při jednání s policií v případě krádeže přehrávače a v pod. situacích. Výrobní číslo vašeho přístroje si prosím poznamenejte spolu s dalšími údaji důležitými pro jednoznačnou identifikaci vašeho přehrávače do následujícího rámečku:

Číslo modelu _____

Výrobní číslo _____

Datum zakoupení _____



Tento výrobek je opatřen technologií na ochranu proti kopírování, která je chráněna patenty USA a dalšími právy na ochranu duševního vlastnictví společnosti ROVI. Zpětné inženýrství a demontáž jsou zakázány.

Z důvodu široké nabídky USB zařízení/SD/MC/MMS karet na trhu nelze zajistit kompatibilitu přístroje se všemi typy USB zařízení/SD/MC/MMS karet.

Upozornění: Před připojením přehrávače k elektrické síti přezkontrolujte (např. na štítku elektroměru), zda napětí elektrické sítě v místě používání přístroje odpovídá napětí uvedenému na přehrávači, jeho obalu popř. v jeho doprovodné dokumentaci.



nabíjení



silný náraz



teplota nad 40 °C

Úvod

Návod obsahuje informace a pokyny pro správnou instalaci, připojení, nastavení, obsluhu a ošetřování tohoto přístroje.

- Označení tlačítek, konektorů aj. ovládacích a kontrolních prvků přehrávače jsou v návodu uváděna VELKÝMI PÍSMENY.
- Pro veškeré textové informace zobrazované na obrazovce přehrávače nebo na obrazovce připojeného televizoru je v návodu používáno **tučné písmo**.

Tento návod obsahuje informace o ovládní a údržbě vašeho DVD přehrávače. Jestliže přístroj vyžaduje opravu, obraťte se na autorizované servisní středisko.

Symbole používané v tomto návodu



Tento symbol na přehrávači upozorňuje uživatele na přítomnost životu nebezpečného napětí na některých dílech uvnitř jeho skříňky.



Symbol vykřičníku na přehrávači upozorňuje uživatele na existenci důležitých pokynů pro obsluhu a ošetřování přehrávače, uvedených v jeho doprovodné dokumentaci.



Tento symbol informuje uživatele na rizika, která mohou zapříčinit poškození tohoto přístroje popř. jiné škody na majetku.

Poznámka:

Označuje doplňující informace k různým postupům.

Tip:

Takto jsou označeny tipy a postupy usnadňující provedení určitého úkonu. V převážné většině případů jsou tipy aplikovatelné na konkrétní typ disku, pro jejichž označení jsou používány následující symboly:

 DVD a finalizované disky DVD±R/RW

 Disky Video CD

 Disky Audio CD

 Disky MP3

 Disky JPEG



Tento symbol označuje neproveditelnost funkce uvedené v návodu a to z důvodu jejího zákazu softwarem na přehrávaném disku.

Poznámky k diskům

Zacházení s disky

- Nedotýkejte se plochy disku bez potisku, která je nosičem záznamu. Při přenášení disku držte disk z jeho hrany, popř. za hrany a středový otvor disku. Na disky nenalepujte štítky – pro označení disku použijte speciální pro tento účel vyráběný fix s měkkým plstěným hrotem, kterým označte stranu disku s etiketou.



Po přehrání vraťte disk do jeho obalu, kde je chráněn před poškrábáním. Neukládejte disky na přímém slunci nebo v blízkosti zdrojů tepla, neponechávejte disky v uzavřených motorových vozidlech zaparkovaných na přímém slunci. Riziko deformace disků.“



Úvod

Čištění disků

- Otisky prstů a prach ovlivňují kvalitu obrazu při přehrávání záznamu z disku. Pro jejich odstranění disk před přehráním vyčistěte otřením měkkým hadříkem, neuvolňujícím vlákna. Při čištění disku postupujte od středu disku přímo k jeho okraji (nikoliv kruhovými pohyby).



- Pro čištění disků nepoužívejte antistatické spreje na vinylové gramofonové desky, benzin, líh nebo jiná ředidla popř. rozpouštědla.

	DVD (8 cm/12cm disk)
	Video CD (VCD) (8 cm/12cm disk)
	Audio CD (8 cm/12cm disk)

Kromě disků výše uvedených typů lze přehrávačem přehrávat DVD+/-R, DVD+/-RW, Kodak Picture CD, SVCD, CD-R se záznamy ve formátu CD (kopie CD audio), CD-R se záznamy komprimovaných hudebních souborů ve formátech MP3, CD-R se záznamy souborů obrázků ve formátu JPEG. Přehrání disků zde neuvedených typů není zaručeno.

RW COMPATIBLE	Tento údaj informuje uživatele o tom, že přehrávač umožňuje přehrání DVD-RW se záznamy ve formátu VR (Video Recording).
-------------------------	---

Poznámky:

- V závislosti na použitém záznamovém médiu, metodě záznamu (PC programu použitého pro pořízení disku) a jeho finalizace je možné, že některé CD-R popř. DVD+/-RW/R nebude tímto přehrávačem možné přehrát.
- Na žádnou stranu disku (strana s potiskem nebo strana se záznamem) nelepte jakékoli nálepky či štítky.
- Nepoužívejte přehrávač pro přehrání jiných než kulatých disků – při přehrávání disků nepravidelných tvarů hrozí riziko poškození disku anebo přehrávače.
- Některé operace přehrávání disků DVD a Video CD mohou být záměrně naprogramovány výrobcí softwaru. Tento přístroj přehrává disky DVD a Video CD podle obsahu disku vytvořeného výrobcem softwaru, a proto některé funkce pro přehrávání nemusí být k dispozici, nebo naopak mohou být některé funkce navíc.

Vyrobeno podle licence Dolby Laboratories, Inc. „Dolby“, „Pro Logic“ a ikona dvojitého D jsou zapsanými obchodními známkami firmy Dolby Laboratories, Inc.

Kód regionu



Tento přehrávač je určen pro přehrávání DVD video označených kódem regionu 2 nebo ALL (taktó označené disky lze přehrávat všemi přehrávači DVD). Kód regionu disku naleznete na jeho etiketě nebo obalu, kód regionu přehrávače je uveden na jeho zadní resp. spodní straně. Po vložení DVD s jiným než výše uvedeným kódem regionu do přehrávače bude na obrazovce zobrazeno hlášení Check region Code a přehrání DVD bude přehrávačem odmítnuto.

Popis přehrávače

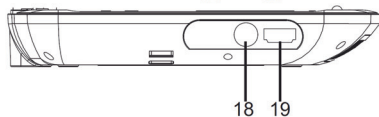
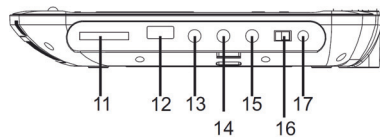
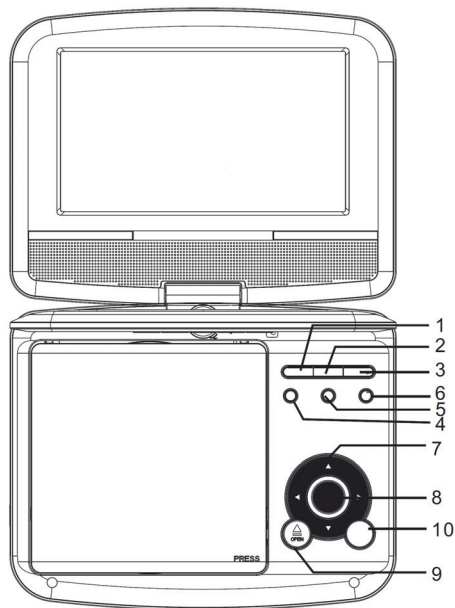

1. PLAY/PAUSE (Přehrávání/Pauza)
2. STOP (Zastavení)
3. SOURCE (Zdroj)
4. VOL-
5. VOL+
6. MENU (Nabídka)
7. ▲/▼/◀/▶ (nahoru/dolů/doprava/doleva)
Výběr položky v nabídce. Tlačítkem OK lze výběr v nabídce potvrdit.
při přehrávání,VCD,DVD,je-li k dispozici:
doprava: rychlé přetáčení vpřed
doleva: rychlé přetáčení vzad
nahoru: předchozí stopa
dolů: následující stopa
8. ENTER (Potvrzení)
9. OPEN (Otevřít)
10. SETUP (Nastavení)
11. SD/MMC
12. USB
13. Konektor AV OUT
14. Zdířka pro připojení sluchátek
15. Konektor COAXIAL
16. Hlavní vypínač
17. Konektor DC IN 9–12 V
18. Konektor ANT
19. Konektor HDMI

Popis přehrávače

Dálkový ovladač

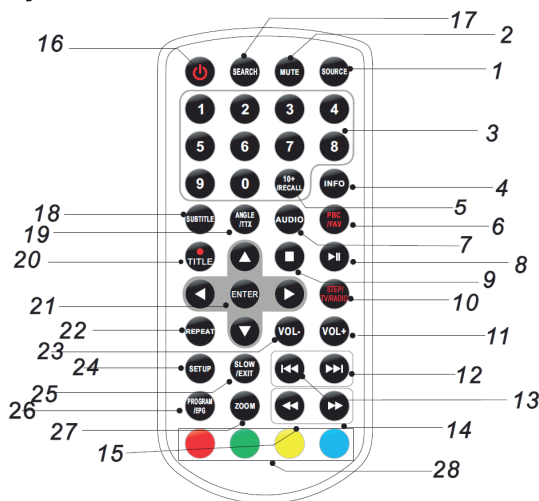

1. Tlačítko SOURCE (Zdroj)

DVD/Digital TV/Media

2. Tlačítko MUTE (Ztlumení zvuku)

Ztlumení zvuku a jeho obnova.

3. 0 – 9 Číslíková tlačítka

Výběr numerických položek v nabídkách. **DTV** Digital TV: Rychlá volba přepínání programů dle pořadí v seznamu naladěných kanálů.

4. Tlačítko INFO

Pro zobrazení hrací doby a stavu disku. **DTV** Digital TV: Zobrazení informací k vysílanému kanálu (následující pořad, apod.) Dvojstisk tlačítka přepne do režimu rozšířeného náhledu informací ke kanálu.+

5. Tlačítko 10+ tlačítko

Pokud je číslo skladby vyšší než 10, stiskněte nejprve tlačítko 10+,

například chcete vybrat číslo skladby 12, proto nejprve stiskněte tlačítko 10+ a poté číslo 2.

6. Tlačítko PBC/PAV

Návrat do hlavní nabídky (DVD).

Zapnutí/vypnutí funkce PBC. Platí pouze pro VCD, u ostatních disků je tato funkce neplatná. **DTV** Digital TV: zobrazení seznamu oblíbených programů na základě uloženého seznamu.

7. Tlačítko AUDIO (Zvuk)

DVD **DTV** Digital TV: Stiskněte opakovaně tlačítko AUDIO během přehrávání pro nastavení různého zvukového doprovodu, pokud je dostupný.

MP3 **CD** **DTV** Digital TV: Stiskněte opakovaně tlačítko AUDIO během přehrávání pro nastavení různých audio kanálů (Left (levý), Right (pravý), Mix (smíchaný), Stereo).

8. Tlačítko ►► PLAY/PAUSE (Přehrávání/pauza)

Stiskněte jednou tlačítko ►► pro zastavení přehrávání. Opětovným stisknutím tlačítka ►► obnovíte přehrávání.

9. Tlačítko ■ STOP (Zastavení)

Stiskněte tlačítko ■ jednou pro pozastavení přehrávání. Pokud stisknete tlačítko ►►, spustíte přehrávání od bodu, ve kterém jste stiskli tlačítko STOP. Pokud však místo tlačítka ►► stisknete tlačítko ■ znovu, přehrávání se zcela zastaví.

10. Tlačítko STEP/TV/RADIO

DVD: Funkce krokování záznamu. **DTV** Digital TV: Přepnutí mezi funkcí Rádio a TV.

11. Tlačítko VOL+

Tlačítko pro zvýšení hlasitosti.

12. Tlačítko ►►►

Tlačítko pro přeskok na začátek následující kapitoly/stopy.

13. Tlačítko ◀◀◀

Tlačítko pro přeskok na začátek předcházející kapitoly/stopy.

Popis přehrávače

14. Tlačítko ►►

Stiskněte tlačítko ►► pro přetočení směrem před v 5ti rychlostech (X2 → X4 → X8 → X16 → X32 → PLAY), stiskněte tlačítko ►► pro obnovení původního přehrávání.

15. Tlačítko ◀◀

Stiskněte tlačítko ◀◀ pro přetočení směrem vzad v 5ti rychlostech (X2 → X4 → X8 → X16 → X32 → PLAY), stiskněte tlačítko ►► pro obnovení původního přehrávání.

16. Tlačítko napájení

Vypnutí přístroje. Pro zapnutí přístroje dálkovým ovladačem musí být přístroj zapnutý pomocí vypínače napájení (poloha ON).

17. Tlačítko SEARCH (Vyhledávání)

Přeskok na vámi zvolený časový bod, titul nebo kapitolu v režimu DVD disku.

18. Tlačítko SUBTITLE (Titulky)

Během přehrávání stiskněte opakovaně tlačítko SUBTITLE pro nastavení různých jazyků pro titulky.

19. Tlačítko ANGLE (Úhel záběru)/TTX

DVD: Stiskněte tlačítko ANGLE pro změnu úhlu záběru na DVD disku, který podporuje tuto funkci. **DTV** Digital TV: zapnutí/vypnutí teletextu.

20. Tlačítko TITLE (Titul)

Návrat do nabídky titulů DVD disků. **DTV** Digital TV: Spuštění nahrávání z TV na externí úložiště.

21. Tlačítko ENTER (Potvrzení)

Potvrzení výběru v nabídce.

22. Tlačítko REPEAT (Opakování)

Během přehrávání stiskněte tlačítko REPEAT pro volby režimu opakovaného přehrávání.

DVD: pro opakované přehrávání kapitoly/titulu/vypnuto.

VCD: pro opakované přehrávání skladby/vše/vypnuto.

CD **MP3**: pro opakované přehrávání jedné stopy/adresáře/vypnuto na disku.

23. Tlačítko VOL-

Tlačítko pro snížení hlasitosti.

24. Tlačítko SETUP (Nastavení)

Přístup do nebo odchod z nabídky nastavení.

25. Tlačítko SLOW (Pomalé přehrávání) / EXIT (Konec)

Stiskněte opakovaně tlačítko Slow pro vstup do režimu pomalého přehrávání v následujících rychlostech 1/2, 1/4, 1/8, 1/16 a normální přehrávání. V režimu Digital TV má funkci EXIT - odchod ze zobrazené nabídky.

26. Tlačítko PROGRAM (Programování)

DVD **VCD**: Funkce programového přehrávání umožňuje uložit Vaše oblíbené skladby na disku. Stiskněte tlačítko PROGRAM, na obrazovce se zobrazí nabídka programování (PROGRAM MENU). Nyní pomocí numerických tlačítek vložte čísla titulů, kapitol nebo čísla kapitol. Poté vyberte volbu PLAY. Pro obnovu normálního přehrávání stiskněte tlačítko PROGRAM a vyberte volbu CLEAR (vymazat) v nabídce programování.

27. Tlačítko ZOOM (Změna velikosti)

Použijte tlačítko ZOOM pro zvětšení nebo zmenšení obrazu.

1. Během přehrávání nebo při stálém obrazu stiskněte tlačítko ZOOM pro aktivaci funkce zoom.

2. Každým stisknutím tlačítka ZOOM změníte velikost obrazovky v následujícím pořadí:

2X → 3X → 4X → 1/2 → 1/3 → 1/4 → normální velikost

JPEG: Použijte tlačítko ZOOM pro zvětšení nebo zmenšení obrázku.

1. Stiskněte tlačítko ZOOM.

2. Tlačítkem ►► budete obrázek zvětšovat, tlačítkem ◀◀ bude obrázek zmenšovat. Tlačítka ▲/▼/◀/► se můžete pohybovat ve směru šipek v obrázku.

28. ČERVENÉ/ZELENÉ/ŽLUTÉ/MODRÉ TLAČÍTKO

Specifická funkce v režimu DVB.

Popis přehrávače

Vložení baterie do dálkového ovladače

1. Přiblížte zámek zásuvky ke středu zásuvky na baterii a poté zásuvku vyjměte z dálkového ovladače. Otevřete zásuvku na baterie.
2. Vložte baterie.



Poznámka:

Vyjměte baterie, pokud budete přístroj ukládat nebo ho nebudete delší dobu používat.

Pro obsluhu přístroje ovladačem nasměrujte ovladač na přístroj a potom stiskněte tlačítko pro jeho požadovanou funkci. Účinný dosah ovladače je do cca 5 metrů při odchylce max. +/- 30° od kolmého směru k senzoru přijímače dálkového ovládání na přední straně přístroje. Snižováním kapacity baterii se účinný dosah ovladače postupně zkracuje.

- V okamžiku použití ovladače nesmí být v prostoru mezi ovladačem a přístrojem pevné překážky.
- Při běžném používání ovladače je životnost baterií v ovladači cca 1 rok. Po významném zkrácení účinného dosahu ovladače nebo při problémech s obsluhou přístroje ovladačem vyměňte v ovladači baterii.
- Pokud nebudete ovladač delší dobu používat, vyjměte z něj baterii – zabráníte tak event. poškození ovladače jejím případným vytečením.

Baterie nesmějí být vystaveny nadměrnému teplu, jako je sluneční záření, oheň apod.

Nesprávné použití baterií může způsobit unik elektrolytu a korozi. Aby dálkový ovladač fungoval správně, postupujte podle níže uvedených pokynů:

- Nevkládejte baterie v nesprávném směru.
- Baterie nenabíjejte, nezahřívejte, neotvírejte ani nezkratujte.
- Nevhazujte baterie do ohně.
- Nenechávejte vybité baterie v dálkovém ovladači.
- Nekombinujte různé typy baterií nebo staré a nové baterie.
- Pokud dálkový ovladač delší dobu nepoužíváte, vyjměte baterie, abyste zabránili možnému poškození následkem vytečení baterií.
- Pokud dálkový ovladač nefunguje správně nebo se sníží jeho provozní dosah, vyměňte všechny baterie za nové.
- Dojde-li k úniku elektrolytu z baterií, ovladač dejte vyčistit do autorizovaného servisu.

Zapněte přístroj a na dálkovém ovladači stiskněte tlačítko SETUP pro vstup do nabídky nastavení. Pomocí navigačních tlačítek ▲/▼/◀▶ vyberte příslušnou položku. Po dokončení nastavení stiskněte tlačítko SETUP.

Otevřením nabídky SETUP můžete pomocí navigačních tlačítek doprava/doleva vybírat z následující nabídky:

GENERAL: Vyberte nabídku GENERAL SETUP PAGE (Obecná nastavení)

AUDIO: Vyberte nabídku AUDIO SETUP PAGE (Nastavení zvuku)

VIDEO: Vyberte nabídku VIDEO SETUP PAGE (Nastavení obrazu)

PASSWORD: Vyberte nabídku PASSWORD SETUP PAGE (Nastavení hesla)

Nabídka nastavení SETUP

General Setup Page (Obecná nastavení)

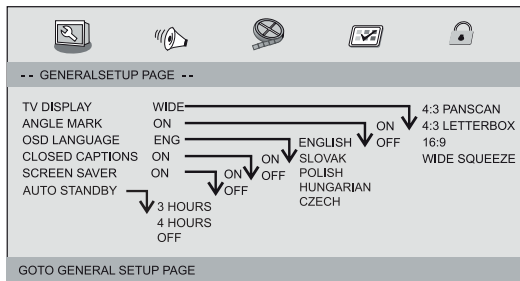

TV Display (TV displej)

Vyberte poměr stran přehrávaného obrazu.

4:3 PANSKAN: Obraz bude zaznamenán normálně, ale levá a pravá strana obrazu bude oříznuta a obraz bude naformátován do velikosti obrazovky.

4:3 LETTERBOX: Obraz bude zaznamenán normálně, ale bude nahoře a dole ohraničen černými pruhy.

16:9: Širokouhlé zobrazení.

Wide Squeeze: Nastavte poměr stran na 4:3

Angle Mark (Úhel kamery)

V pravém rohu se zobrazují aktuální informace o pořízených záběrech z různých úhlů kamery, pokud jsou na DVD disku dostupné.

OSD Language (Jazyk OSD)

Vyberte jazyk nabídky OSD.

Closed Captions (Skruté titulky)

Skruté titulky jsou data, která mohou být skryta ve video signálu některých disků. Před výběrem této funkce se ujistěte, že takový disk

obsahuje skryté titulky a že i Váš televizor tuto funkci podporuje.

Screen Saver (Šetřič obrazovky)

Funkci šetřiče obrazovky můžete zapnout nebo vypnout (ON/OFF).

Auto Standby (Automatický standby)

Tato funkce umožňuje automatické uvedení přístroje do režimu standby po 3 nebo 4 hodinách.

3 HOURS (3 hodiny): Přístroj se automaticky uvede do režimu standby po 3 hodinách od posledního stisknutí libovolného tlačítka.

4 HOURS (4 hodiny): Přístroj se automaticky uvede do režimu standby po 4 hodinách od posledního stisknutí libovolného tlačítka.

OFF (Vypnuto): Funkce automatického standby bude vypnuta.

Audio Setup Page (Nastavení zvuku)

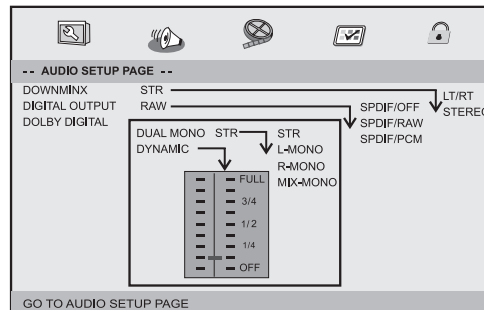

Downmix (Sloučení kanálů):

Tato funkce umožňuje nastavit stereo analogový výstup vašeho DVD přehrávače.

- **LT/RT:** Tuto volbu nastavte, pokud je Váš přehrávač připojen k dekodéru Dolby Pro Logic.

Nabídka nastavení SETUP

- **Stereo:** Tuto volbu nastavte při výstupu zvuku pouze dvěma předními reproduktory.

Dolby digital

Tato funkce obsahuje dvě možnosti nastavení: „Dual Mono“ a „Dynamic“.

Digitální výstup

- **SPDIF VYP:** vypne digitální výstup
- **SPDIF/RAW:** pro připojení vnějšího zesilovače s vlastním dekodérem
- **SPDIF/PCM:** pro připojení vnějšího zesilovače bez vlastního dekodéru

Dual Mono

- **Stereo:** Levý mono zvuk bude reprodukován levým reproduktorem a pravý mono zvuk pravým reproduktorem.
- **L-Mono:** Levý mono zvuk bude reprodukován levým i pravým reproduktorem.
- **R-Mono:** Pravý mono zvuk bude reprodukován levým i pravým reproduktorem.
- **Mix-Mono:** Levý a pravý smíchaný mono zvuk bude reprodukován levým i pravým reproduktorem.

Dynamic

Kompres dynamického rozhraní.

Video Setup Page (Nastavení videa)

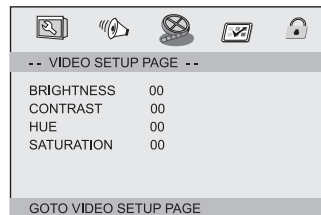

Nastavte ostrost, jas, kontrast, odstín a sytost.

Preference Page (Nastavení preferencí)

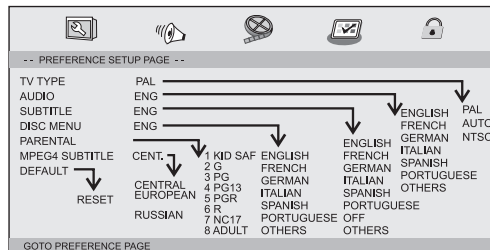

TV Type (TV Typ)

Vyberte systém barev, který bude odpovídat vaší TV při nastaveném AV výstupu. Tento DVD přehrávač je kompatibilní s NTSC i PAL režimy.

- **PAL** - Vyberte, pokud je připojený televizoru vybaven PAL systémem. Změní se video signál NTSC disku při výstup na formát PAL.
- **NTSC** - Vyberte, pokud připojený televizoru je vybaven NTSC systémem. Změní se video signál PAL disku při výstupu na NTSC formát.
- **Auto:** Signál při výstup se změní automaticky podle přehrávaného formátu disku.

Nabídka nastavení SETUP

Audio (Zvuk)

Vyberte jazyk pro audio (pokud je dostupný).

Subtitle (Titulky)

Vyberte jazyk pro titulky (pokud je dostupný).

Disc Menu (Nabídka disku)

Vyberte jazyk nabídky disku (pokud je dostupný).

Parental (Rodičovský zámek)

Některé DVD disky jsou opatřeny funkcí rodičovského zámku, pomocí kterého můžete omezit přístup na DVD disk nebo zakázat spuštění celého disku vybrané věkové skupině. Věkové skupiny od 1 – 8 jsou závislé na zemi použití. Můžete zamezit přístup k přehrávání některých scén, které nejsou vhodné např. pro děti, nebo některé scény mohou být nahrazeny alternativními scénami.

MPEG4 Subtitle (MPEG4 titulky)

Vyberte MPEG4 titulky.

Default

Obnovení továrního nastavení.

Password Setup Page (Nastavení hesla)

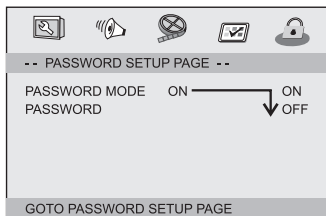

Password mode (Režim hesla)

Zapněte/vypněte režim hesla. Pokud funkci vypnete, nebude možné změnit věkovou skupinu prostřednictvím hesla.

Password (Heslo)

Vyberte nabídku pro změnu hesla.

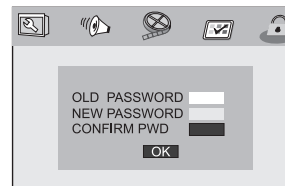

OLD PASSWORD (Staré heslo): Vložte staré heslo (z továrny: 1369) a kurzor se automaticky přesune na NEW PASSWORD (nové heslo).

NEW PASSWORD (Nové heslo): Vložte nové 4místné heslo prostřednictvím číslíkových tlačítek. Kurzor se automaticky přesune na CONFIRM PASSWORD (potvrzení hesla).

CONFIRM PASSWORD (Potvrzení hesla): Nové heslo potvrďte opětovným vložením nového hesla. Pokud je heslo potvrzení neplatné, kurzor zůstane na tomto řádku. Vložte tedy nové heslo znovu a kurzor se automaticky přesune na OK.

OK: Pokud se kurzor nachází na tomto tlačítku, stiskněte tlačítko ENTER pro potvrzení nastavení.

Poznámka:

Pokud změníte heslo, změní se i heslo rodičovského zámku. Heslo z výroby je 1369 a je vždy aktivní, i pokud změníte heslo.

Nabídka nastavení SETUP

Digital TV

Instalace

Vyberte Jazyk menu a Zemi, ve které přístroj používáte. Potvrzením výběru funkce Ladění kanálu spustíte vyhledávání.

Upozornění: Pro správnou funkčnost je zapotřebí zajistit kvalitní příjem televizního signálu. V případě omezeného příjmu s přiloženou anténou použijte jiný typ antény (např. domácí anténu se zesilovačem).

Nastavení

Funkce **DTV** „Digital TV“ nabízí možnost úpravy nastavení v menu zobrazeném po stisknutí tlačítka SETUP na dálkovém ovladači.

PROGRAM

- **Upravit program:** Červeným tlačítkem lze zvolit vybraný program a šipkami nahoru/dolů posunout jeho pozici, kterou potvrdíte stisknutím tlačítka Enter. Zeleným tlačítkem lze označit programy, které budou přeskakovány během přepínání programů. Žlutým tlačítkem lze označit program, který má být uzamčen a k jeho spuštění bude vyžadován rodičovský kód. Modrým tlačítkem lze odstranit vybraný program z nabídky. Tlačítkem PBC/FAV lze přidat vybraný program do oblíbené kategorie. Tlačítkem 10+/RECALL lze přejmenovat vybraný program.
- **EPG (programový průvodce):** Tlačítkem ENTER (OK) lze přidat vysílání do vlastního listu pořadů. Tlačítkem INFO lze otevřít seznam vlastních pořadů. Posun náhledu informací o vybraném pořadu lze posouvat nahoru/dolů pomocí žlutého/modrého tlačítka. Navigační šipky umožňují pohyb v listování v časové ose na vybraném kanálu a pohyb do stran při výběru kanálu.
- **Seřadit:** umožňuje vybrat typ řazení televizních kanálů.
- **LCN:** řazení kanálů dle frekvencí.

OBRAZ

- **Poměr stran:** lze upravit poměr stran obrazu.
- **Formát TV:** lze vybrat typ rozměru obrazu a frekvence snímků

LADĚNÍ KANÁLU

- **Automatické ladění:** Zvolením této funkce se spustí automatické vyhledání a uložení dostupných programů.
- **Digitální manuální ladění:** Po zadání potřebných parametrů (frekvenční kanál, frekvence a šířka pásma) lze ověřit kvalitu signálu a poté uložit kanál tlačítkem Enter (OK).
- **Země:** Výběr území, kde je TV signál přijímán.

ČAS

- **Přesah času:** automatické nastavení časové zóny na základě vybrané oblasti; případně možnost ručního nastavení časové zóny

MOŽNOSTI

- **Jazyk OSD:** výběr jazyka, ve kterém bude zařízení nastaveno
- **Jazyk titulků:** jazyk zobrazení titulků, pokud jsou dostupné
- **Hlasové jazyky:** jazyk zvukového kanálu, pokud je dostupný
- **Digitální audio:** typ digitálního výstupu

SYSTÉM

- **Rodičovská kontrola:** zapnutí rodičovského zámku pro definované kanály
- **Nastavit heslo:** umožňuje změnu přednastaveného hesla („000000“). V případě změny hesla vám doporučujeme si jej poznačit.
- **Obnovení výchozího nastavení výrobce:** přístroj bude uveden do továrního nastavení. Uživatelské nastavení bude ztraceno!
- **Informace:** informace o modelu
- **Aktualizace SW:** pro servisní účely

Nabídka nastavení SETUP

USB

- **Multimédia:** umožňuje výběr média pro přehrání/zobrazení obsahu disku USB
- **Nastavit fotografii:** nabízí možnost nastavení doby snímku režimu prezentace a poměru stran
- **Nastavit film:** umožňuje nastavit velikost titulků, jejich pozadí a barvu písma
- **Nastavení PVR:** možnost úpravy nastavení záznamů na vybraný USB disk (časová velikost).

Funkce TV

Funkce nahrávání z TV (PVR)

Zařízení umožňuje nahrávání záznamu z TV na externí úložiště USB. Záznam spustíte tlačítkem TITLE na dálkovém ovládacím. Úložiště USB musí mít dostatečnou kapacitu. Přehrání nahraného záznamu nemusí být podporováno jiným zařízením.

Time Shift

Zařízení nabízí funkci časového posunu právě běžícího TV vysílání v případě připojeného externího úložiště USB s dostatečnou kapacitou. Právě přehrávaný TV pořad lze pozastavit tlačítkem PLAY/PAUSE. Tlačítkem STOP se funkce pozastaveného vysílání ukončí a přepne se do režimu vysílání v reálném čase.

Upozornění: Během spuštěné funkce PVR a funkce Time Shift nebudou fungovat ostatní volby jako např. přepínání programů, titulků, programový průvodce. Pokud dojde k zaplnění externího úložiště USB během nahrávání, funkce se předčasně ukončí.

Digitální teletext

Pokud sledovaný kanál obsahuje i digitální teletext, můžete jej zobrazit. Za data uvedená v teletextu je odpovědný provozovatel kanálu.

Technické údaje

Technické údaje přehrávače

Položka		Standardní požadavky
Napájení		100 – 240 V ~ 50/60 Hz
Příkon		< 15 W
Provozní vlhkost		5 % až 90 %
Výstup	VIDEO VÝSTUP	1 Vrms (75 Ω)
	AUDIO VÝSTUP	1 Vrms (1 KHz, 0 dB)
	Audio	Reproduktory: 2 x 1 W, výstup na sluchátka, koaxiální výstup

Systém

Laser	Polovodičový laser, vlnová délka 650 nm
Systém signálu	NTSC / PAL
Frekvenční odezva	20 Hz do 20 kHz (1 dB)
Odstup signálu od šumu	Více než 80 dB (pouze konektory analogového výstupu ANALOGUE OUT)
Dynamický rozsah	Více než 80 dB (DVD/CD)

Poznámka:

Design a specifikace se mohou změnit bez předchozího upozornění.

Specifikace baterie

Výstup: 7,4 V

Doba nabíjení/vybití

Standardní doba nabíjení: 3h – 4h

Skladovací a provozní podmínky

1. Skladovací podmínky	Teplota	Vlhkost
6 měsíců	-20 C – +45 C	65 ± 20%
1 týden	-20 C – +65 C	65 ± 20%
2. Provozní podmínky	Teplota	Vlhkost
Standardní nabíjení	0 C – +45 C	65 ± 20%
Standardní vybití	-20 C – +65 C	65 ± 20%

Udržování a ošetřování přístroje

Před kontaktováním servisního technika si prosím přečtěte informace v této kapitole.

- Chraňte přístroj před údery, pády a nárazy.
- Minimálně po dobu záruky na přístroj doporučujeme uložit jeho přepravní karton a použitý balicí materiál. V případě další přepravy přístroje zabalte přístroj tak, jak byl zabalen z výroby.
- Udržujte přístroj v čistotě.
- V blízkosti přístroje nepoužívejte spreje a prchavá rozpouštědla.
- Neopouštějte přístroj delší dobu v kontaktu s pryží nebo plasty - riziko vzniku obtížně odstranitelných skvrn. Nepoužívejte v blízkosti přístroje těkavé látky, jako např. prostředky pro hubení hmyzu.
- Pro čištění přístroje použijte měkký hadřík, v případě většího znečištění můžete otřít lehce zvlhčený ve vlažném roztoku mírného saponátu. Nepoužívejte ředidla nebo rozpouštědla – mohou narušit povrchovou úpravu skříňky přístroje.
- Po cca 1 000 provozních hodinách přehrávače (podle okolností i dříve) doporučujeme nechat přehrávač odborně prohlednout a vyčistit.

Tento DVD přehrávač je vysoce moderní přesné zařízení. Pokud jsou optická snímáčí čočka a disková mechanika znečištěné nebo opotřebené, může dojít ke zhoršení kvality obrazu. V závislosti na provozním prostředí doporučujeme provádět po každých 1 000 hodinách používání pravidelnou kontrolu a údržbu. Podrobné informace vám sdělí nejbližší autorizované servisní středisko.

Položka	Podpoložka	Parametr
Tuner	Vstupní frekvence	170–230 MHz 470–860 MHz
	Vstupní úroveň RF	-79 dBm (T), -75 dBm (T2)
	Šířka pásma IF	7 MHz a 8 MHz
	Modulace	QPSK, 16 QAM, 64 QAM, 128 QAM (T2), 256 QAM (T2)
Video	Formát dekodéru	MPEG4 AVC / H.264 HP@L4, HEVC/H.265 HT@L4 MPEG2 MP@ML.HL
	Výstupní formát	576i, 576P, 720P, 1080i, 1080P, 4:3 a 16:9
	Výstupní port	HDMI

Odstraňování problémů

Tipy na odstraňování problémů (obecné)

- Předtím, než zavoláte do servisu, si prosím přečtěte tuto kapitolu popisující příznaky a řešení problémů.

Není slyšet žádný zvuk nebo je slyšet zkreslený zvuk:

- Zkontrolujte, zda je přístroj správně připojen.
- Zajistěte, aby bylo správné nastavení vstupu u televizoru a stereo systému.

Nezobrazuje se žádný obraz:

- Zkontrolujte, zda je přístroj správně připojen.
- Zajistěte, aby byl vstup televizoru nastaven na „video“.
- Zkontrolujte, zda je zapnutý LCD displej.

Nelze přehrávat disk:

- Došlo ke kondenzaci vlhkosti: počkejte přibližně 1 až 2 hodiny, než přehrávač vyschne.
- Tento přehrávač neumí přehrávat jiné disky než disky DVD, MP3 a CD.
- Disk může být znečištěný a může vyžadovat vyčištění.
- Zajistěte, aby byl disk vložen stranou s potiskem obrácenou nahoru.

Nefunguje dálkové ovládání:

- Zkontrolujte, zda jsou baterie vloženy se správnou polaritou (+ a -).
- Baterie jsou vybité: vyměňte je za nové.
- Při ovládání přístroje nasměrujte dálkový ovladač na senzor dálkového ovládání.
- Odstraňte překážky mezi dálkovým ovladačem a senzorem dálkového ovládání.
- Používejte dálkový ovladač ve vzdálenosti max. 8 metrů od senzoru dálkového ovládání.

Nefunguje žádné tlačítko (na přístroji anebo dálkovém ovladači):

- Vypněte přístroj a pak jej opět zapněte. Nebo vypněte přístroj, odpojte síťový napájecí kabel a znovu jej připojte. (Přehrávač může nesprávně fungovat z důvodu výboje blesku, statické elektřiny nebo některých jiných vnějších vlivů.)
- **Baterie nefunguje**
Zkontrolujte, zda není baterie vybita nebo nesprávně připojena.

Tipy na odstraňování problémů (DVD)

Přehrávání se nespustí, přestože byl vybrán titul:

- Zkontrolujte nastavení položky „Rating“ (Úroveň ochrany).
- Zvuková stopa anebo jazyk titulků neodpovídají volbě při počátečním nastavení:
- Pokud zvuková stopa anebo jazyk titulků na disku neexistují, jazyk/zvuk vybraný v počátečním nastavení nelze použít.

Nezobrazují se žádné titulky:

- Titulky se zobrazují pouze u disků, které je obsahují.

Jazyk alternativní zvukové stopy (nebo titulků) se nepodařilo vybrat:

- Alternativní jazyk nelze u disků, které neobsahují více než jeden jazyk, vybrat.
- U některých disků nelze alternativní jazyk vybrat použitím tlačítka AUDIO nebo SUBTITLE. Zkuste jej vybrat z nabídky disku DVD, pokud je k dispozici.

Nelze změnit úhel záběru:

- Tato funkce je závislá na dostupnosti v softwaru. I v případě, že je na disku zaznamenáno více úhlů záběru, mohou být tyto úhly záběru k dispozici jen pro určité scény.

Pokyny pro správnou likvidaci výrobku

POKYNY A INFORMACE O NAKLÁDÁNÍ S POUŽITÝM OBALEM

Použitý obalový materiál odložte na místo určené obcí k ukládání odpadu.

LIKVIDACE POUŽITÝCH ELEKTRICKÝCH A ELEKTRONICKÝCH ZAŘÍZENÍ



Tento symbol na produktech anebo v průvodních dokumentech znamená, že použité elektrické a elektronické výrobky nesmí být přidány do běžného komunálního odpadu. Ke správné likvidaci, obnově a recyklaci předejte tyto výrobky na určená sběrná místa. Alternativně v některých zemích Evropské unie nebo jiných evropských zemích můžete vrátit své výrobky místnímu prodejci při koupi ekvivalentního nového produktu.

Správnou likvidací tohoto produktu pomůžete zachovat cenné přírodní zdroje a napomáháte prevenci potenciálních negativních dopadů na životní prostředí a lidské zdraví, což by mohly být důsledky nesprávné likvidace odpadů. Další podrobnosti si vyžádejte od místního úřadu nebo nejbližšího sběrného místa.

Při nesprávné likvidaci tohoto druhu odpadu mohou být v souladu s národními předpisy uděleny pokuty.

Pro podnikové subjekty v zemích Evropské unie

Chcete-li likvidovat elektrická a elektronická zařízení, vyžádejte si potřebné informace od svého prodejce nebo dodavatele.

Likvidace v ostatních zemích mimo Evropskou unii

Tento symbol je platný v Evropské unii. Chcete-li tento výrobek zlikvidovat, vyžádejte si potřebné informace o správném způsobu likvidace od místních úřadů nebo od svého prodejce.



Tento výrobek splňuje veškeré základní požadavky směrnic EU, které se na něj vztahují.

Změny v textu, designu a technických specifikacích se mohou měnit bez předchozího upozornění a vyhrazujeme si právo na jejich změnu.

Čeština je původní verze.

Adresa výrobce: FAST ČR, a.s., Černokostelecká 1621, Říčany CZ-251 01

SENCOR®

CZ Záruční podmínky

Součástí balení tohoto výrobku není záruční list.

Prodávající poskytuje kupujícímu na výrobek záruku v trvání 24 měsíců od převzetí výrobku kupujícím. Záruka se poskytuje za dále uvedených podmínek. Záruka se vztahuje pouze na nové spotřební zboží prodané spotřebiteli pro běžné domácí použití. Práva z odpovědnosti za vady (reklamaci) může kupující uplatnit buď u prodávajícího, u kterého byl výrobek zakoupen nebo v níže uvedeném autorizovaném servisu. Kupující je povinen reklamaci uplatnit bez zbytečného odkladu, aby nedocházelo ke zhoršení vady, nejpozději však do konce záruční doby. Kupující je povinen poskytnout při reklamaci součinnost nutnou pro ověření existence reklamované vady. Do reklamačního řízení se přijímá pouze kompletní a z důvodů dodržení hygienických předpisů neznečištěný výrobek. V případě oprávněné reklamace se záruční doba prodlužuje o dobu od okamžiku uplatnění reklamace do okamžiku převzetí opraveného výrobku kupujícím nebo okamžiku, kdy je kupující po skončení opravy povinen výrobek převzít. Kupující je povinen prokázat svá práva reklamovat (doklad o zakoupení výrobku, záruční list, doklad o uvedení výrobku do provozu).

Záruka se nevztahuje zejména na:

- vady, na které byla poskytnuta sleva;
- opotřebení a poškození vzniklé běžným užíváním výrobku;
- poškození výrobku v důsledku neodborné či nesprávné instalace, použití výrobku v rozporu s návodem k použití, platnými právními předpisy a obecně známými a obvyklými způsoby používání, v důsledku použití výrobku k jinému účelu, než ke kterému je určen;
- poškození výrobku v důsledku zanedbané nebo nesprávné údržby;
- poškození výrobku způsobené jeho znečištěním, nehodou a zásahem vyšší moci (živelná událost, požár, vniknutí vody);
- vady funkčnosti výrobku způsobené nevhodnou kvalitou signálu, rušivým elektromagnetickým polem apod. mechanické poškození výrobku (např. ulomení knoflíku, pád);
- poškození způsobené použitím nevhodných médií, náplní, spotřebního materiálu (baterie) nebo nevhodnými provozními podmínkami (např. vysoké okolní teploty, vysoká vlhkost prostředí, otřesy);
- poškození, úpravu nebo jiný zásah do výrobku provedený neoprávněnou nebo neautorizovanou osobou (servisem);
- případy, kdy kupující při reklamaci neprokáže oprávněnost svých práv (kdy a kde reklamovaný výrobek zakoupil);
- případy, kdy se údaje v předložených dokladech liší od údajů uvedených na výrobku;
- případy, kdy reklamovaný výrobek nelze ztotožnit s výrobkem uvedeným v dokladech, kterými kupující prokazuje svá práva reklamovat (např. poškození výrobního čísla nebo záruční plomba přístroje, přepisované údaje v dokladech).

Gestor servisu v ČR:

FAST ČR, a.s., Černokostelecká 1621, 251 01 Říčany; tel: 323 204 120

FAST ČR, a.s., Cejl 31, 602 00 Brno; tel: 531 010 295

Více autorizovaných servisních středisek pro ČR naleznete na www.sencor.cz.