



CZ ■ Zastříhovač vlasů

Návod k použití v originálním jazyce

ČTĚTE POZORNĚ A USCHOVEJTE JE PRO BUDOUCÍ POUŽITÍ.

Obecná upozornění

- Tento spotřebič mohou používat děti ve věku 8 let a starší a osoby se sníženými fyzickými, smyslovými nebo mentálními schopnostmi nebo s nedostatkem zkušeností a znalostí, pokud jsou pod dozorem nebo byly poučeny o používání spotřebiče bezpečným způsobem a rozumí případným nebezpečím.
- Děti si se spotřebičem nesmějí hrát.
- Čištění a údržbu prováděnou uživatelem nesmějí provádět děti bez dozoru.
- Pokud je přívodní kabel poškozen, jeho výměnu svěřte odbornému servisnímu středisku, aby se zabránilo vzniku nebezpečné situace. Spotřebič s poškozeným přívodním kabelem je zakázáno používat.
- Části spotřebiče, které je nutno upevnit nebo postavit, musí být upevněny nebo postaveny tak, aby nemohly spadnout do vody.

ELEKTRICKÁ BEZPEČNOST

- Před připojením síťového adaptéru k zásuvce se ujistěte, že napětí uvedené na jeho typovém štítku odpovídá napětí v zásuvce, ke které jej chcete připojit. Nepoužívejte prodlužovací kabel.
- Spotřebič připojujte pouze k řádně uzemněné zásuvce.



Upozornění:

Spotřebič používejte pouze s originálním síťovým adaptérem, který je s ním dodáván. Abyste se vyvarovali vzniku nebezpečné situace, nikdy nepoužívejte jiný typ adaptéru.

- Síťový adaptér neodpojujte od zásuvky tahem za přívodní kabel. Mohlo by dojít k poškození síťového adaptéru nebo zásuvky. Síťový adaptér odpojujte od zásuvky tahem za zástrčku.
- Síťový adaptér dodávaný s tímto spotřebičem nikdy nepoužívejte pro jiné účely.
- Síťový adaptér a jeho přívodní kabel udržujte v suchu.
- Přívodní kabel síťového adaptéru nepokládejte přes ostré předměty. Dbejte na to, aby přívodní kabel nevisel přes okraj stolu nebo aby se nedotýkal zahřátého povrchu.
- Přívodní kabel síťového adaptéru neomotávejte kolem rukojeti spotřebiče.
- Přívodní kabel síťového adaptéru nepřipojujte a neodpojujte od síťové zásuvky mokřkýma rukama.
- Spotřebič skladujte, nabíjete a používejte při okolní teplotě od 15 do 35 °C. Spotřebič nenabíjete déle, než je třeba k jeho úplnému nabití. Po ukončení nabíjení jej odpojte od napájecího zdroje.

- Spotřebič nevystavujte teplotám vyšším než 50 °C. Jinak může dojít k poškození vestavěného akumulátoru.
- Spotřebič je vybaven vestavěným akumulátorem s dlouhodobou životností, který z něj lze vyjmout pouze v odborném servisu. Nikdy se jej nepokoušejte ze spotřebiče demontovat svépomocí.



Upozornění:

Spotřebič nikdy nerozebírejte za účelem vyjmutí akumulátoru. Spotřebič nezkratujte ani jej nevhazujte do ohně. Při nesprávném zacházení hrozí nebezpečí úniku toxických látek, požáru nebo výbuchu.

- Spotřebič nenabíjejte, nepoužívejte, neskladujte a nenechávejte položený v koupelně nebo na místech, tak, že by mohl spadnout do vany, umyvadla nebo jiných nádob s napuštěnou vodou.
- Pokud spotřebič spadne do vody, v žádném případě pro něj nesahejte, ale okamžitě odpojte síťový adaptér od zásuvky. Nikdy nepoužívejte spotřebič nebo síťový adaptér, který byl ponořen do vody. Předtejte jej autorizovanému servisnímu středisku ke kontrole.



Výstraha:

Spotřebič nepoužívejte ve vaně nebo sprše. Nečistěte jej pod vodovodním kohoutkem, nepostříkujte jej vodou nebo jinou tekutinou ani jej neponořujte do vody nebo jiné tekutiny.

BEZPEČNOST PŘI POUŽÍVÁNÍ

- Tento zastříhovač je určen pouze k domácímu použití a slouží k zastříhování lidských vlasů, vousů a chloupků. Zastříhovač není určen ke komerčním účelům nebo k úpravě srsti zvířat.
- Zastříhovač používejte pouze na suché a čisté vlasy, vousy nebo chloupky. Nepoužívejte jej na mokré nebo čerstvě umyté vlasy nebo na vousy, na kterých je nanesena holicí pěna, gel apod.
- Zastříhovač a jeho příslušenství používejte v souladu s pokyny uvedenými v tomto návodu k obsluze.
- Používejte pouze originální příslušenství dodávané s tímto zastříhovačem.
- Zastříhovač a jeho síťový adaptér se musí používat pouze ve vnitřních prostorech. Nepoužívejte jej venku.
- Zastříhovač nepoužívejte v místnostech, kde se používají aerosolové rozprašovače nebo kde se podává kyslík.
- Zastříhovač a jeho příslušenství nevystavujte vlivům venkovního prostředí, extrémním teplotám, přímému slunečnímu záření, nadměrné vlhkosti nebo nadměrně prašnému prostředí.
- Zastříhovač a jeho příslušenství neumísťte do blízkosti topných těles, otevřeného ohně nebo jiných zdrojů tepla.



Výstraha:

Zastříhovač udržujte v suchu.

- Před každým použitím se přesvědčte, že zvolený hřebenový nástavec není poškozený. Nikdy nepoužívejte zastříhovač s poškozeným hřebenovým nástavcem.
- Při použití nebo při dobíjení může docházet k zahřívání zastříhovače. To je zcela normální jev.
- Zastříhovač udržujte v bezpečné vzdálenosti od očí.
- Zastříhovač vždy vypněte a odpojte od síťové zásuvky, pokud ho nebudete používat, pokud ho necháváte bez dozoru a před připevněním, sejitím nebo výměnou nástavce, před čištěním, údržbou nebo uskladněním. Zastříhovač a jeho síťový adaptér skladujte v suchém prostředí.
- Zastříhovač udržujte v čistotě. Čištění a údržbu provádějte dle pokynů uvedených v kapitole Čištění a údržba.
- Na zastříhovači neprovádějte jakoukoli jinou údržbu, než je čištění jeho jednotlivých součástí popsané v kapitole Čištění a údržba.
- Nikdy nepoužívejte zastříhovač nebo síťový adaptér, který je jakkoli poškozen.
- Nepoužívejte zastříhovač, pokud upadl na zem, pokud byl ponořen do vody, pokud nefunguje správně nebo je jakkoli poškozen.
- Abyste se vyvarovali vzniku nebezpečné situace, zastříhovač ani jeho příslušenství neopravujte sami ani jej nijak neopravujte. Pro veškeré opravy kontaktujte autorizované servisní středisko. Záсаhem do výroby se vystavujete riziku ztráty zákonného práva z vadného plnění, případně záruky za jakost.

A

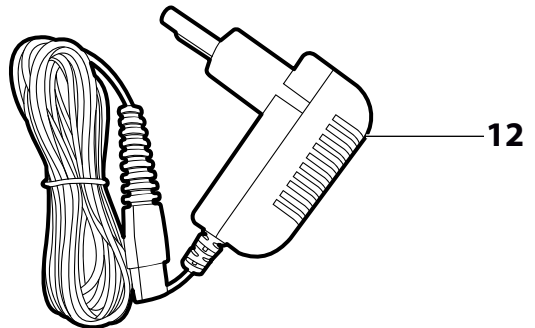
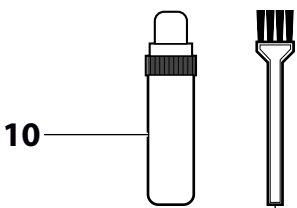
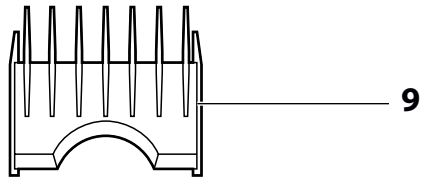
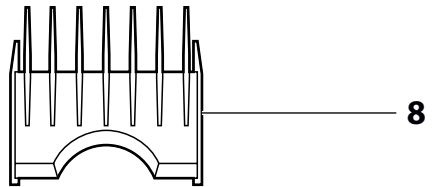
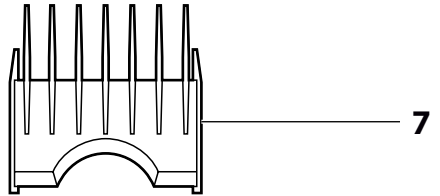
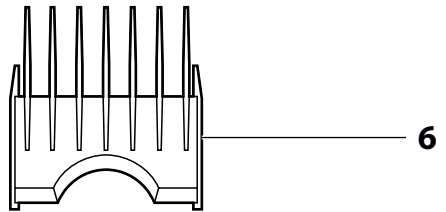
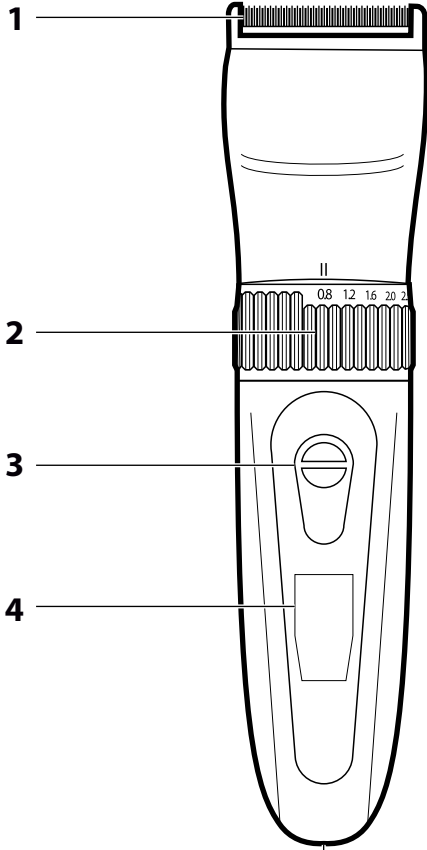

B

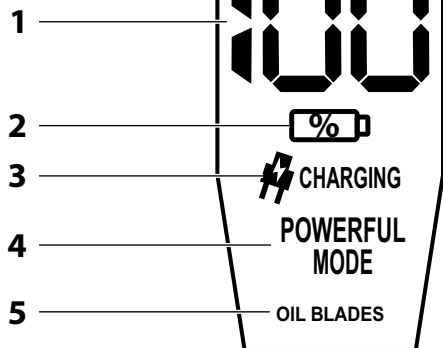

C

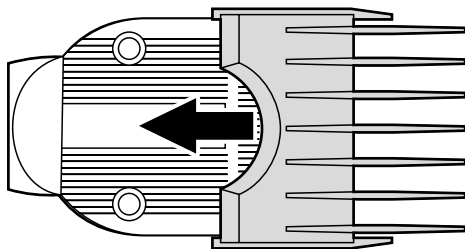

D

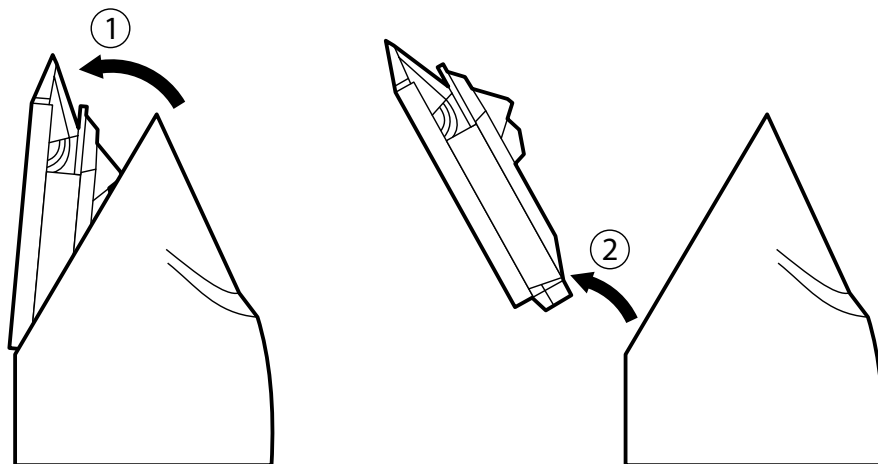

E

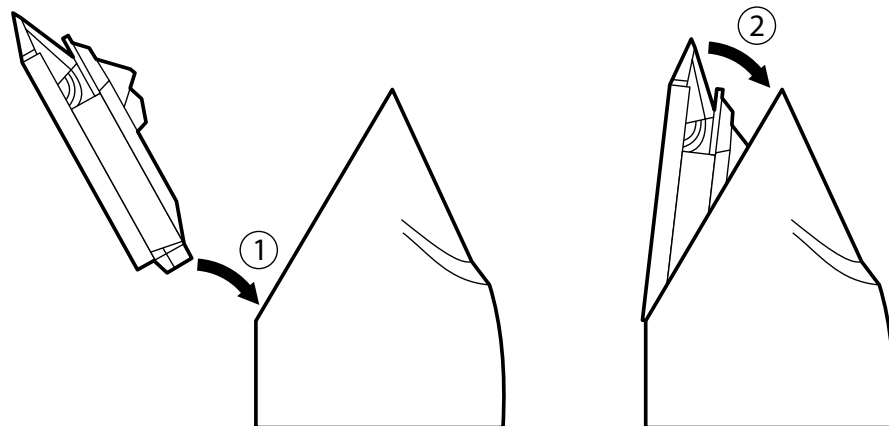

Zastříhovač vlasů

Návod k použití

- Před použitím spotřebiče se, prosím, seznámte s návodem k jeho obsluze, a to i v případě, že jste již obeznámeni s používáním spotřebičů podobného typu. Spotřebič používejte pouze tak, jak je popsáno v tomto návodu k použití. Návod uschovejte pro případ další potřeby. Pokud předáváte spotřebič jiné osobě, zajistěte, aby u něj byl přiložen tento návod k použití.
- Spotřebič pečlivě vybalte a dejte pozor, abyste nevyhodili žádnou část obalového materiálu dřív, než najdete všechny jeho součásti. Minimálně po dobu trvání zákonného práva z vadného plnění, případně záruky za jakost doporučujeme uschovat originální přepravní karton, balicí materiál, pokladní doklad a potvrzení o rozsahu odpovědnosti prodávajícího nebo záruční list. V případě přepravy doporučujeme zabalit spotřebič opět do originální krabice od výrobce.

POPIS ZASTŘÍHOVAČE A JEHO PŘÍSLUŠENSTVÍ

A1 Stříhací jednotka	kabelu	A6 Hřebenový nástavec o velikosti 12 mm
A2 Regulator pro nastavení délky stříhu s rozsahem 0,8 / 1, 2 / 1,6 / 2,0 / 2,5 mm	Upravuje vzdálenost mezi pohyblivými a pevnými čepelemi.	A7 Hřebenový nástavec o velikosti 9 mm
A3 Spínač pro zapnutí a vypnutí	Poloha 0: Vypnuto Poloha 1: Běžné stříhání Poloha 2: Režim Turbo pro vyšší výkon při stříhání silnějších vlasů	A8 Hřebenový nástavec o velikosti 6 mm
A4 LED displej		A9 Hřebenový nástavec o velikosti 3 mm
A5 Zdrfka pro připojení napájecího		A10 Olej pro mazání stříhací jednotky
		A11 Čističí kartáček
		A12 Síťový adaptér
B1 Indikátor aktuálního stavu nabití akumulátoru	B3 Indikátor nabíjení	
B2 Indikátor nízkého stavu akumulátoru / nabití akumulátoru	B4 Indikátor režimu Turbo	
	B5 Indikátor nutnosti promazání stříhací jednotky	

ÚČEL POUŽITÍ

- Zastříhovač je vhodný pro stříhání čistých, suchých nebo velmi mírně navlhčených vlasů nebo vousů. Zastříhovač není určen ke stříhání čerstvě umytých vlasů, stříhání umělých vlasů nebo zvířecí srsti.
- Zastříhovač je určen k používání v domácnostech, není určen pro živnostenské podnikání nebo jiné profesionální oblasti použití.

NABÍJENÍ ZASTŘÍHOVAČE

- Zastříhovač je vybaven vestavěným akumulátorem, který umožňuje bezšňůrový provoz zastříhovače. Před prvním použitím nebo po dlouhé době nepoužívání nechte akumulátor zastříhovače nejprve plně nabít. Nízký stav nabití akumulátoru je indikován blikáním indikátoru **B2**.
- Ujistěte se, že je zastříhovač vypnutý. Koncovku napájecího kabelu zapojte do zdrfky zastříhovače a síťový adaptér zapojte do zásuvky.
- Po připojení k síti se zahájí nabíjení akumulátoru. Indikátor **B2** se rozsvítí a na displeji se zobrazí symbol **B3** s nápisem CHARGING (nabíjení). Čas nabíjení se liší dle aktuálního stavu nabití akumulátoru.
- Jakmile je akumulátor plně nabit, indikátor **B2** i symbol **B3** se trvale rozsvítí. Odpojte síťový adaptér.



Upozornění:

Zastříhovač nenechávejte připojený k síti déle, než je potřeba k jeho úplnému nabití.

- Plně nabitý akumulátor zastříhovače zajistí až 180 minut bezšňůrového provozu. Poté je třeba akumulátor znovu nabít.

TECHNOLOGIE DIRECT DRIVE

- Zastříhovač je vybaven technologií **DIRECT DRIVE**, která umožňuje jeho okamžité použití po zapojení do sítě i se zcela vybitým akumulátorem. Není tak nutné vyčkat na minimální nabití akumulátoru, zastříhovač můžete připojit k síti elektrického proudu a v používání pokračovat.

DOPORUČENÍ PRO PRODLOUŽENÍ ŽIVOTNOSTI AKUMULÁTORU

- Aby vestavěný akumulátor sloužil co nejdéle, zastříhovač nabíjejte, používejte a skladujte při okolní teplotě 15-35 °C v suchém prostředí. Nižší nebo vyšší teploty nepříznivě ovlivňují životnost akumulátoru.
- Nečekejte, až bude akumulátor úplně vybitý. Akumulátor je lepší znovu nabít dříve, než dojde k jeho úplnému vybití.
- Pokud zastříhovač nepoužíváte dlouhou dobu, akumulátor nabíjete alespoň jedenkrát za 6 měsíců.

POUŽITÍ

PROMAZÁNÍ STŘÍHACÍ JEDNOTKY

- K zajištění správné pohyblivosti stříhací jednotky doporučujeme před prvním použitím a následně po několika dalších použití zastříhovače promazat stříhací jednotku.
- Na stříhací jednotku kápněte dvě kapky mazacího oleje a rovnoměrně je rozdělte. Nadbytečný olej setřete čistým, suchým hadříkem.



Upozornění:

Mazací olej uchovávejte mimo zdroje požáru a mimo dosah dětí. Mazací olej nepolykejte olej a vyhýbejte se jeho kontaktu s očima. Pokud dojde ke kontaktu s očima, proplachujte je studenou vodou a v případě potřeby vyhledejte lékařskou pomoc.

PŘÍPRAVA PŘED STŘIHÁNÍM

- Zastříhovač používejte pouze na čisté a suché nebo lehce navlhčené vlasy. Nepoužívejte jej na mokré nebo čerstvě umyté vlasy nebo vlasy, na kterých je nanesen gel apod. Vousy zastříhujte na sucho bez použití holicího gelu nebo pěny.



Upozornění:

Nepoužívejte zastříhovač, máte-li na pokožce otevřené rány, řezné rány nebo puchýře.

- Než začnete s úpravou vlasů nebo vousů, seznámte se s veškerými pokyny k použití.
- Zastříhovačem můžete stříhat sami sebe nebo jinou osobu. Stříháte-li jinou osobu, posaďte ji tak, aby její hlava byla v úrovni vašeho hrudníku. Zajistěte tak pohodlnou pozici pro stříhání. Před stříháním vlasy řádně rozčešte ve směru jejich růstu.
- K minimalizaci znečištění oděvu ostříhanými vlasy zakryjte sobě nebo osobě, kterou budete stříhat, krk a ramena ručníkem.
- Před každým použitím se ujistěte, že je stříhací jednotka čistá.
- Před každým použitím se přesvědčte, že stříhací jednotka nebo hřebenový nástavec není poškozen. Nikdy nepoužívejte zastříhovač s poškozenou stříhací jednotkou nebo poškozeným hřebenovým nástavcem.



Upozornění:

Maximální doba nepřetržitého provozu zastříhovače je 30 minut, nenechávejte jej proto v provozu déle. Pokud byl zastříhovač 30 minut v nepřetržitém provozu, před dalším spuštěním jej nechte alespoň 30 minut vychladnout. Při nižším zatížení obvykle stačí k vychladnutí 3 až 5 minut.

STŘIHÁNÍ BEZ HŘEBENOVÉHO NÁSTAVCE

- Zastříhovač bez hřebenového nástavce můžete použít například ke stříhání vlasů velmi blízko pokožky nebo k zarovnaní linie krku a oblasti okolo uší.



Upozornění:

Čepele stříhací jednotky ustříhnou všechny vlasy, vousy nebo chloupky, které s nimi přijdou do kontaktu, a proto při manipulaci se zapnutým zastříhovačem dbejte zvýšené pozornosti.

- Otáčením regulatoru **A2** nastavte vyhovující výšku stříhu. Pokud používáte zastříhovač poprvé, doporučujeme vykoušet nejprve delší stříh a teprve poté upravit nastavení na kratší stříh.
- Zastříhovač zapnete a vypnete spínačem **A3**.
- Po ukončení používání zastříhovač vždy vyčistěte dle pokynů uvedených v kapitole Čištění a údržba.

STŘIHÁNÍ S HŘEBENOVÝM NÁSTAVCEM

- Se zastříhovačem jsou dodány hřebenové nástavce **A6** až **A9** pro různou délku stříhu. Zvolte jeden z nástavců a připevňte jej ke stříhací jednotce.



Upozornění:

Hřebenový nástavec nasazujte na stříhací jednotku dříve, než zastříhovač zapnete, a před jeho sejmutím vždy zastříhovač vypněte.

- Nástavec zasuněte tlakem na stříhací jednotku shora až na doraz, viz obr. **C**. Vždy se ujistěte se, že je nástavec řádně připraven.
- Otáčením regulatoru **A2** nastavte vyhovující výšku stříhu. Pokud používáte zastříhovač poprvé, doporučujeme vykoušet nejprve delší stříh a teprve poté upravit nastavení na kratší stříh.
- Zastříhovač zapnete a vypnete spínačem **A3**.
- Po ukončení používání zastříhovač vždy vyčistěte dle pokynů uvedených v kapitole Čištění a údržba.

REŽIM TURBO

- Přesunutím spínače **A3** do polohy 2 nastavíte režim Turbo, kterým zvýšíte rychlost motoru a účinně tak ostříháte i silnější vlasy. Režim je indikován rozsvícením nápisu TURBO na displeji.

RADY A TIPY

- Při použití hřebenevého nástavce začněte stříhat při nastavení nejvyšší výšky stříhu a postupně nastavení délky vlasů snižujte.
- Poznamenejte si použité nastavení délky pro určitý styl účesu, abyste ho při příštím stříhání nemuseli zdouhávat vyhledávat.
- Nejúčinnější je stříhání proti směru růstu vlasů.
- Protože vlasy rostou v různém směru, je nutné zastříhovačem rovněž pohybovat v různém směru (nahoru, dolů nebo napříč)
- Jednotlivé tahy zastříhovače opakujte tak, abyste odstříhali i ty vlasy, které jste při předělech takz. nezachytili.
- Dbejte na to, aby plocha část hřebenevého nástavce byla zcela v kontaktu s pokožkou hlavy. To zajišťuje rovnoměrný výsledek stříhání.
- Abyste dosáhli dobrých výsledků u kudrnatých, řídkých nebo dlouhých vlasů, můžete zkusit vést vlasy hřebenem směrem k zastříhovači.
- Zastříhování vousů provádějte pomalými pohyby proti směru růstu vousů odspodu směrem nahoru. Zastříhujete-li vousy s pomocí hřebenevého nástavce, mějte na paměti, že hřebenevý nástavec musí být neustále v kontaktu s pokožkou, aby byl zajištěn rovnoměrný stříh. Po připevnění nástavce zpět ke stříhací jednotce nezapomeňte znovu nastavit délku stříhu.
- Stříhací jednotku pravidelně čistěte od ostříhaných vlasů a vousů. Pokud se v zastříhovači liště nahromadí velké množství vlasů nebo vousů, sejměte ji ze zastříhovače a vlasy a vousy z ní vyfoukejte nebo vyklepejte.

ČISTĚNÍ A ÚDRŽBA

- Než začnete zastříhovač čistit, vypněte jej. Zastříhovač nikdy nečistěte, je-li připojen k síti elektrické energie, aby se dobil.
- Pravidelným čištěním po každém použití zajišťujete jeho správné fungování.



Upozornění:

Tento zastříhovač není určen pro čištění pod vodovodním kohoutkem. Zastříhovač ani jeho napájecí adapter nepostříkujte vodou nebo jinou tekutinou ani jej neponořujte do vody nebo jiné tekutiny.

ČISTĚNÍ STŘÍHACÍ JEDNOTKY

- Pokud je ke stříhací jednotce upevněn hřebenevý nástavec, sejměte jej.
- Kartáčkem **A11** odstraňte ze stříhací jednotky veškeré zbytky vlasů, vousů nebo chloupků.
- Sejměte stříhací jednotku ze zastříhovače dle obrázku **D**. Nejprve uvolněte stříhací jednotku tlakem proti čepelím ve směru od rukojeti (1) a pak vsuňte její spodní část z výzvěu v rukojeti (2).



Upozornění:

Čepel stříhací jednotky jsou ostré, při manipulaci s nimi dbejte zvýšené opatrnosti.

- Kartáčkem odstraňte ze stříhací jednotky a také z vnitřního prostoru zastříhovače pod stříhací jednotkou veškeré zbytky vlasů nebo vousů.
- Po vyčištění připevněte stříhací jednotku zpět k rukojeti zastříhovače **A6**, viz obrázek **E**. Výstupek na spodní straně stříhací jednotky zasuněte do výzvěu v rukojeti zastříhovače (1) a poté stříhací jednotku přitlačte k zastříhovači (2), až se ozve slyšitelné cvaknutí.

ČISTĚNÍ HŘEBENEVÉHO NÁSTAVCE

- Použitý hřebenevý nástavec očistěte kartáčkem nebo jej omyjte pod vlažnou tekoucí vodou. Po omytí jej opatrně otřete měkkým, suchým hadříkem a poté nechejte volně vyschnout.

ČISTĚNÍ ZASTŘÍHOVAČE

- Tělo zastříhovače lze vyčistit čistým suchým hadříkem. V případě většího znečištění můžete použít lehké navlhčené hadřík. Vyčištění povrchu pak řádně vyfoučete dosucha.
- K čištění napájecího adaptéru používejte suchý, čistý hadřík.
- K čištění nepoužívejte kartáčky s tvrdými štetinami, čisticí prostředky s abrazivním účinkem, ředidla apod. Jinak může dojít k poškození čišťeného povrchu.

MAZÁNÍ STŘÍHACÍ JEDNOTKY

- K zajištění správné pohyblivosti stříhací jednotky doporučujeme pravidelně promazat stříhací jednotku.
- Pokud je na stříhací jednotce nasazen hřebenevý nástavec, sejměte jej. Na stříhací jednotku kápněte dvě kapky mazacího oleje a rovnoměrně je rozdělte. Nadbytečný olej setřete čistým, suchým hadříkem.



Upozornění:

Mazací olej uchovávejte mimo zdroje požáru a mimo dosah dětí. Mazací olej nepolykejte olej a vyhýbejte se jeho kontaktu s očima. Pokud dojde ke kontaktu s očima, proplachujte je studenou vodou a v případě potřeby vyhledejte lékařskou pomoc.



Poznámka:

Po vypotřebaování dodaného oleje lze použít olej, který neobsahuje kyseliny, např. olej určený pro šicí stroje.

SKLADOVÁNÍ

- Po ukončení používání můžete uložit zastříhovač s kompletním příslušenstvím na vhodné místo mimo dosahu dětí. Zastříhovač nevystavujte extrémním teplotám, přímému slunečnímu záření, nadměrné vlhkosti a neumísťujte jej do nadměrně prašného prostředí.

TECHNICKÉ ÚDAJE

Zastříhovač

Vestavěný akumulátor	Li-Ion, 3,6 V, 2 500 mAh
Rozměry (výška × hloubka × šířka)	191 × 49 × 45 mm
Hmotnost	172 g
Hlučnost	72 dB(A)
Třída ochrany (před úrazem elektrickým proudem).....	III

Sítový adaptér

Vstup	100-240 V AC, 50/60 Hz, 0,3 A
Výstup	5 V/DC, 1,2 A, 6 W
Stupeň ochrany před úrazem elektrickým proudem	IP20

Deklarovaná hodnota emise hluku tohoto spotřebiče je 72 dB(A), což představuje hladinu A akustického výkonu vzhledem k referenčnímu akustickému výkonu 1 pW.

Vysvětlení technických pojmů

Stupeň ochrany před úrazem elektrickým proudem:

IP20 – Spotřebič je konstruován tak, aby nebylo možné dotknout se žádné části lidského těla nebezpečných živých částí a zároveň spotřebič není chráněn před škodlivými účinky vody, která by mohla do zařízení vniknout.



zařízení třídy ochrany III: zařízení je konstruováno pro malé bezpečné napětí. Ochrana před úrazem elektrickým proudem je zajištěna malým bezpečným napětím.

Změny textu a technických parametrů vyhrazeny.

LIKVIDACE POUŽITÝCH AKUMULÁTORŮ

Před odevzdáním zastříhovače na určeném sběrném místě je třeba zajistit, aby z něj byl vyjmut vestavěný akumulátor. Vyjmutí akumulátoru zajišťuje autorizované servisní středisko. Jestliže byl výrobek jednou rozebrán z důvodu jeho ekologické likvidace, nesmí být již znovu sestaven.



Tento symbol znamená, že použité akumulátory a baterie nepatří do běžného komunálního odpadu. Ke správné likvidaci odevzdejte použité akumulátory a baterie na určená sběrná místa. Správnou likvidací akumulátorů a baterií pomůžete předejít negativním dopadům na životní prostředí a lidské zdraví.

Likvidace v ostatních zemích mimo Evropskou unii

Tento symbol je platný v Evropské unii. Chcete-li likvidovat použité baterie a akumulátory, vyžádejte si potřebné informace o správném způsobu likvidace od místních úřadů nebo svého prodejce.

POKYNY A INFORMACE O NAKLÁDÁNÍ S POUŽITÝM OBALEM

Použitý obalový materiál odložte na místo určené obcí k ukládání odpadu.

LIKVIDACE POUŽITÝCH ELEKTRICKÝCH A ELEKTRONICKÝCH ZAŘÍZENÍ



Tento symbol na produktech anebo v průvodních dokumentech znamená, že použité elektrické a elektronické výrobky nesmí být přidány do běžného komunálního odpadu. Ke správné likvidaci, obnově a recyklaci předejte tyto výrobky na určená sběrná místa. Alternativně v některých zemích Evropské unie nebo jindy evropských zemích můžete vrátit své výrobky místnímu prodejci při koupi ekvivalentního nového produktu.

Správnou likvidací tohoto produktu pomůžete zachovat cenné přírodní zdroje a napomáháte prevenci potenciálních negativních dopadů na životní prostředí a lidské zdraví, což by mohly být důsledky nesprávné likvidace odpadů. Další podrobnosti si vyžádejte od místního úřadu nebo nejbližšího sběrného místa. Při nesprávné likvidaci tohoto druhu odpadu mohou být v souladu s národními předpisy uloženy pokuty.

Pro podnikové subjekty v zemích Evropské unie

Chcete-li likvidovat elektrická a elektronická zařízení, vyžádejte si potřebné informace od svého prodejce nebo dodavatele.

Likvidace v ostatních zemích mimo Evropskou unii

Tento symbol je platný v Evropské unii. Chcete-li tento výrobek zlikvidovat, vyžádejte si potřebné informace o správném způsobu likvidace od místních úřadů nebo od svého prodejce.



Tento výrobek splňuje veškeré základní požadavky směrnic EU, které se na něj vztahují.