

1. VLASTNOSTI

1.1 Předpověď počasí

- Animace Slunečno, Mírně zataženo, Zataženo, Déšť a Sníh

1.2 Čas

- Rádiem řízený čas
- Věčný kalendář až do roku 2099
- Den v týdnu zobrazený v některém z mnoha jazyků dle volby uživatele
- Funkce denního budíku s opakovaným buzením

1.3 Teplota

- Rozsah měření uvnitř budov: -9,9~50 °C
- Uživatelská volba jednotky: °C/°F
- Rozsah měření ve venkovním prostředí: -20~50 °C

1.4 Vlhkost

- Rozsah měření: 20~99 %

1.5 Bezdrátový venkovní snímač

- Frekvence VF příjmu 433 MHz
- Přenosový rozsah: 70 metrů (otevřená oblast)
- Indikátor vybité baterie pro venkovní snímač teploty
- Držák na stěnu nebo stojan na stůl

2. VZHLED HLAVNÍ JEDNOTKY

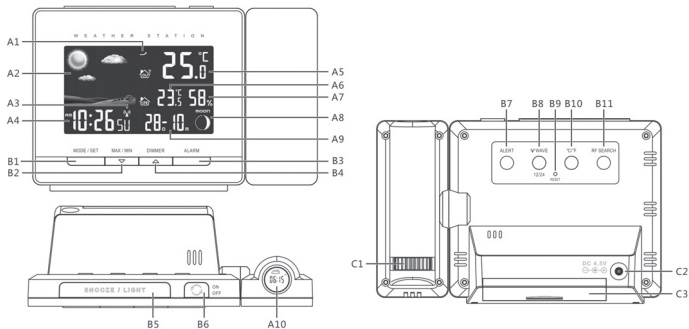

2.1 Část A – LCD displej

A1: Trend barometrického tlaku
A2: Předpověď počasí
A3: Ikona řízení rádiem
A4: Čas, Den v týdnu
A5: Venkovní teplota

A6: Vnitřní teplota
A7: Vnitřní vlhkost
A8: Fáze měsíce
A9: Datum

2.2 Část B – Tlačítka

B1: Tlačítko „MODE/SET“
(Režim/Nastavení)
B2: Tlačítko „▼/MAX/MIN“
B3: Tlačítko „ALARM“ (Budík)
B4: Tlačítko „▲/DIMMER“
(▲/Snížení jasu)
B5: Tlačítko „SNOOZE/LIGHT“
(Opakované buzení/Světlo)
B6: Tlačítko „Projection ON/OFF“
(Zapnutí/Vypnutí projekce)

B7: Tlačítko „ALERT“ (Výstraha)
B8: Tlačítko „WAVE/ (12/24“
(Časový signál / Formát 12/24)
B9: Tlačítko „RESET“
B10: Tlačítko „(C/F)“ (°C/°F)
B11: Tlačítko „RF SEARCH“
(VF vyhledávání)

2.3 Část C – Popis

C1: Otočný ovladač „FOCUS“
(Zaostření)
C2: Zástrčka adaptéru (4,5 V, 150 mA)

C3: Prostor pro baterie

3. VZHLED VENKOVNÍHO SNÍMAČE

D1: LED indikátor přenosu
D2: Venkovní teplota
D3: Prostor pro baterie
D4: Otvor držáku na stěnu

D5: Tlačítko „RESET“
D6: Tlačítko „°C/°F“
D7: Stojan

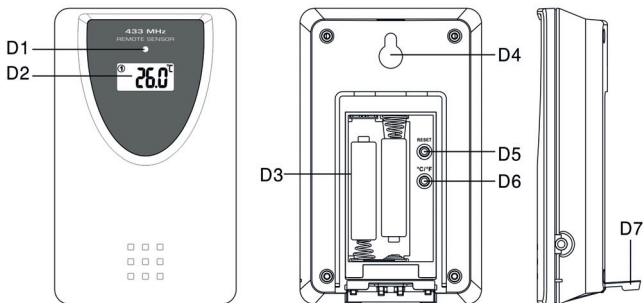

4. ZAČÍNÁME:

4.1 Hlavní jednotka:

- Odstraňte dvířka baterií hlavní jednotky a vložte 2 baterie velikosti AA.
- Nebo připojte napájecí kabel do síťové zásuvky. Před připojením přístroje ke zdroji energie se prosím ujistěte, že místní napětí odpovídá napětí uvedenému na adaptéru.
- Umístěte hlavní jednotku na rovný povrch.

Poznámka:

- (1) Při napájení pouze z baterií budou podsvícení a projekce vypnuty. Stiskněte tlačítko „SNOOZE“ pro aktivaci podsvícení a projekce na přibližně 10 sekund.
- (2) Po připojení napájecího adaptéru k přístroji se správně vloženými bateriemi se tento produkt automaticky přepne na externí zdroj energie.

4.2 Venkovní snímač teploty

- Prostor pro baterie (D3) snímače teploty je umístěn za zadním krytem. Pro otevření odšroubujte kryt baterií.
- Vložte 2 baterie AAA tak, aby byla dodržena správná polarita [značky „+“ a „-“]
- Dálkový snímač musí být bezpečně namontován na vodorovný povrch.

**Poznámka:**

- (1) Přenosová vzdálenost mezi přijímačem a vysílačem může být v otevřeném prostoru až 70 m. Otevřený prostor: bez rušivých překážek, jako jsou například budovy, stromy, vozidla, vysokonapětové vedení, apod.

5. FUNKCE PŘEDPOVĚDI POČASÍ

5.1 Ovládání



- Po zapnutí bude na LCD displeji blikat ikona počasí. Stisknutím tlačítka „▲“ nebo „▼“ zadejte aktuální počasí. Stiskněte tlačítko „MODE/SET“ pro potvrzení nastavení. Pokud není aktuální počasí zadáno správně, nemusí být předpověď počasí přesná.
- Pokud se změní nadmořská výška hlavní jednotky, měli byste aktuální stav počasí znovu zadat. (Barometrický tlak je v místech s vyšší nadmořskou výškou nižší. Proto změna nadmořské výšky ovlivňuje předpověď počasí). Tato meteorologická stanice oznámí první předpověď počasí 6 hodin po zadání aktuálního stavu počasí.

5.2 Povětrnostní podmínky

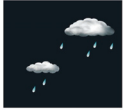
Předpověď počasí je indikována pomocí 5 zcela odlišných animací stavu počasí.

Slunečno	Mírně zataženo	Zataženo	Děšť	Mráz nebo sníh
				





- „  „ se zobrazí v případě, že je předpověď počasí Děšť a venkovní teplota poklesne pod 0 °C.
- Výstraha před námrazou: „  „ se zobrazí, když je venkovní teplota v rozmezí -2 °C ~ +3 °C
- Pokud existuje jakýkoli rozdíl v předpovědi počasí mezi místní meteorologickou stanicí a tímto přístrojem, měla by být předpověď místní meteorologické stanice přesnější. Výrobce nenese žádnou odpovědnost za jakékoli problémy, které mohou vzniknout v důsledku nesprávné předpovědi tohoto přístroje.





5.3 Ukazatel trendu barometrického tlaku (A1)

Ukazatel trendu na LCD displeji (A1) indikuje trend barometrického tlaku.

 Indikace rostoucího trendu barometrického tlaku	 Indikace stabilního trendu barometrického tlaku	 Indikace klesajícího trendu barometrického tlaku
--	--	---

6. TEPLOMĚR

6.2 Teplota a vlhkost

(1) Stupně Celsia/Fahrenheita

- Stiskněte tlačítko „C/F“ pro výběr zobrazení vnitřní/venkovní teploty ve stupních Celsia či Fahrenheita.
- Pokud je teplota mimo měřitelný rozsah, zobrazí se na LCD displeji LL.L (pod minimální teplotou) nebo HH.H (nad maximální teplotou).

(2) Vlhkost

- Rozsah pro měření vlhkosti je 20–99 %. Pokud je aktuální naměřená vlhkost nižší, než 20 %, zobrazí se na LCD displeji . Pokud je aktuální naměřená vlhkost vyšší, než 99 %, zobrazí se na LCD displeji 99 %

(3) Záznam maximální/minimální teploty a vnitřní vlhkosti:

- Stiskněte tlačítko „MAX/MIN“ pro zobrazení maximální denní zaznamenané vnitřní/venkovní teploty a vnitřní vlhkosti. Na LCD displeji se zobrazí „DAILY MAX“.
- Stiskněte znovu tlačítko „MAX/MIN“ pro zobrazení minimální denní zaznamenané vnitřní/venkovní teploty a vnitřní vlhkosti. Na LCD displeji se zobrazí „DAILY MIN“.

(4) Funkce výstrahy pro venkovní teplotu

- Stiskněte tlačítko „ALERT“ pro aktivaci nebo deaktivaci funkce výstrahy pro venkovní teplotu.
- Stiskněte tlačítko ALERT pro výběr:
 - Aktivní výstrahy pro horní limit venkovní teploty – pod hodnotou venkovní teploty se zobrazí ikona „▲“.
 - Aktivní výstrahy pro horní a dolní limit venkovní teploty – pod hodnotou venkovní teploty se zobrazí ikona „▲▼“.
 - Aktivní výstrahy pro dolní limit venkovní teploty – pod hodnotou venkovní teploty se zobrazí ikona „▼“.
 - Po deaktivaci výstrahy pro venkovní teplotu ikona výstrahy zmizí.
- Podržte 3 sekundy tlačítko „ALERT“ pro otevření nastavení výstrahy pro venkovní teplotu.







- Bude blikat ikona „▲“ nebo „▼“ pod hodnotou venkovní teploty. Stiskněte tlačítko „▲“ nebo „▼“ pro změnu nastavené hodnoty a stiskněte tlačítko „ALERT“ pro potvrzení nastavení. Postup nastavení je následující: Horní limit teploty, Dolní limit teploty.
- Když dojde k aktivaci výstrahy, bude na LCD displeji blikat příslušná ikona „▲“ nebo „▼“. Pro zastavení zvuku výstrahy stiskněte jakékoli tlačítko.

7. NASTAVENÍ ČASU A BUDÍKU

7.1 Rádiem řízené hodiny:

- Po vložení baterií začnou hodiny automaticky vyhledávat časový signál WWVB.

Na LCD displeji bude blikat ikona řízení rádiem „“.

 bliká, Indikuje probíhající příjem signálu DCF	 rozsvítí se, Indikuje úspěšný příjem signálu	 zhasne, Indikuje neúspěšný příjem signálu
---	---	--

- Hodiny budou automaticky vyhledávat časový signál v čase 3.00 (ráno) každý den, aby byl udržován správný čas. Pokud se příjem nezdaří, vyhledávání se zastaví („“) zmizí z LCD displeje)
- Hodiny lze nastavit na vyhledávání časového signálu ručně podržením tlačítka „WAVE“ po dobu 3 sekund. Každý příjem trvá několik minut.
- Pro zastavení vyhledávání podržte tlačítko „WAVE“ po dobu 3 sekund.
- Symbol „**DST**“ na LCD displeji indikuje režimu letního času.

7.2 Ruční nastavení času

- Podržte 3 sekundy tlačítko „MODE“ pro otevření nastavení a stisknutím tlačítka „▲“ nebo „▼“ upravte nastavení. Stiskněte tlačítko „MODE“ pro potvrzení a přechod k dalšímu nastavení.
- Pořadí nastavování je následující: Předpověď počasí, Zapnutí/Vypnutí RCC, Časové pásmo, Formát 12/24 hodin, Hodiny, Minuty, Jazyk dne v týdnu, Rok, Sekvence Měsíc-Den, Měsíc, Den, Jednotka teploty
- Pro den v týdnu lze vybrat některý z 10 následujících jazyků: Němčina (GE), Angličtina (EN), Francouzština (FR), Italská (IT), Holandská (NE), Španělština (ES), Dánština (DA), Čeština (CZ), Ruština (RU), Norština (NO)
- Časové pásmo se používá pro země, kde lze přijímat časový signál DCF, ale časové pásmo je odlišné od německého času. Když je čas země posunutý o 1 hodinu dopředu vůči německému času, nastavte pásmo na +1. Hodiny se pak automaticky nastaví o 1 hodinu dopředu vůči přijatému časovému signálu.

7.3 Funkce denního budíku s opakovaným buzením:

- Stiskněte tlačítko „MODE/SET“ pro výběr zobrazení:

Čas → Čas budíku (na LCD displeji se zobrazí „AL“)





- Podržte 3 sekundy tlačítko „ALARM“ pro otevření nastavení času budíku. Stisknutím tlačítka „▲“ nebo „▼“ nastavte čas budíku.
- Stisknutím tlačítka „ALARM“ zapnete nebo vypnete budík. Pokud je budík zapnutý, zobrazuje se na LCD displeji „🔔“.
- Jakmile budík zazvoní, můžete stisknutím tlačítka „SNOOZE“ aktivovat opakované buzení (na LCD displeji bliká „🔔“). Budík se na 5 minut pozastaví a pak se znovu ozve. Funkci opakovaného buzení lze aktivovat maximálně 7krát.
- Pro zastavení opakovaného buzení stiskněte jakékoli jiné tlačítko, než „Snooze“.

8. ZOBRAZENÍ FÁZE MĚSÍCE

- Fáze měsíce se mění podle změny data.

9. PROJEKCE:

- Stiskněte tlačítko „PROJECTION“ pro zapnutí nebo vypnutí funkce projekce. Když je projekce zapnutá, podržte 3 sekundy tlačítko „PROJECTION“ (B5) pro otočení promítaného obsahu o 180°.
- Otočením ovladače (C1) upravte zaostření projekce.
- Během sledování promítaného obsahu stiskněte tlačítko „SNOOZE/LIGHT“ pro výběr zobrazení: předpověď počasí a čas, předpověď počasí a vnitřní teplota, předpověď počasí a venkovní teplota, nebo střídavé zobrazení obsahu (zobrazuje se ikona „↻“)

Poznámka:

- (1) Pokud používáte jako zdroj energie 2 baterie velikosti AA, zobrazí se v případě aktivace projekční funkce obsah projekce na přibližně 10 sekund.
- (2) Pokud používáte jako zdroj energie síťový adaptér a aktivujete projekční funkci, obsah projekce bude zobrazen tak dlouho, dokud nevypnete napájení nebo projekční funkci.

10. PODSVÍCENÍ

- Během napájení z adaptéru stiskněte tlačítko „DIMMER“ pro úpravu jasu podsvícení. Pokud je podsvícení tmavší nebo vypnuté, stiskněte tlačítko „SNOOZE“ – nastaví se nejjasnější podsvícení s dobou zobrazení přibližně 15 sekund.
- Pokud je přístroj napájen pouze z baterií, není funkce DIMMER (Snížení jasu) k dispozici. Stiskněte tlačítko „SNOOZE“ – podsvícení se zobrazí na přibližně 10 sekund.

11. INDIKACE VYBITÝCH BATERÍ:

Ikona vybitých baterií „🔋“ se rozsvítí na displeji (vedle venkovní teploty) pro indikaci vybitých baterií snímače teploty. Baterie je nutno vyměnit.



12. BEZPEČNOSTNÍ OPATŘENÍ

- Pokud přístroj nefunguje správně, stiskněte pomocí kolíku resetovací tlačítko.
- Nepokládejte tento přístroj do blízkosti zdrojů rušení / kovových rámu, jako například počítačů nebo televizorů.
- Nevystavujte přístroj přímému slunečnímu světlu, nadměrnému teplu, chladu, vysoké vlhkosti a vlhkému prostředí.
- Venkovní snímač nesmí být umístován a instalován pod vodou. Umístěte jej mimo dosah přímého slunečního světla a deště.
- Nikdy nečistěte tento přístroj pomocí brusných nebo leptavých materiálů či produktů. Čistící prostředky s brusným účinkem by mohly poškrábat plastové díly a způsobit korozi elektronických obvodů.

TECHNICKÉ PARAMETRY

Napájení z baterií:	2 x 1,5 V typ AA (baterie nejsou součástí balení)
Napájecí adaptér hlavní jednotky:	DC 4,5 V/150 mA, Spotřeba: 0,68 W
Rozměry hlavní jednotky (š / v / h):	141 x 92 x 51 mm
Hmotnost hlavní jednotky:	173 g
Napájení senzoru:	2 x 1,5 V typ AAA (baterie nejsou součástí balení)
Přenos na vzdálenost:	až do vzdálenosti 70 m (v otevřeném prostoru)
Frekvence vysílání senzoru:	433 MHz

TECHNICKÉ SPECIFIKACE ADAPTÉRU

Název výrobce nebo ochranná známka, obchodní registrační číslo a adresa:	HUA XU ELECTRONICS FACTORY, No. 1, Shi Tang Bei Street 2, Shi Jie Town, Dong Guan City, Guang Dong, P.R.China
Identifikační značka modelu:	HX0180450150D2E
Vstupní napětí:	AC230 - 240V
Vstupní frekvence:	50Hz
Výstupní napětí:	DC4,5V
Výstupní proud:	0,15A
Výstupní výkon:	0,68W
Průměrná účinnost v aktivním režimu:	≥49,75%
Spotřeba energie ve stavu bez zátěže:	≤0,10W



POKYNY A INFORMACE K LIKVIDACI VYŘAZENÝCH OBALOVÝCH MATERIÁLŮ

Obalový materiál odevzdejte k likvidaci do sběrného dvora.



LIKVIDACE VYŘAZENÝCH ELEKTRICKÝCH A ELEKTRONICKÝCH ZAŘÍZENÍ

Tento symbol umístěný na produktu, příslušenství nebo obalu upozorňuje na to, že s produktem nesmí být nakládáno jako s běžným domácím odpadem. Zlikvidujte prosím tento produkt ve sběrném dvoře určeném k recyklaci elektrických a elektronických zařízení. V některých státech Evropské unie nebo v některých evropských zemích můžete při nákupu ekvivalentního nového produktu vrátit vaše produkty místnímu prodejci. Správnou likvidací tohoto produktu pomáháte chránit cenné přírodní zdroje a předcházet možným negativním dopadům na životní prostředí a lidské zdraví, ke kterým by mohlo dojít v důsledku nesprávné likvidace odpadu. Další podrobnosti vám poskytnou místní úřady nebo nejbližší sběrný dvůr pro likvidaci odpadu. Nesprávná likvidace tohoto typu odpadu může být předmětem udělení pokuty ze zákona.

Pro firmy v Evropské unii

Pokud potřebujete zlikvidovat elektrické nebo elektronické zařízení, požádejte vašeho prodejce nebo dodavatele o nezbytné informace.

Likvidace v zemích mimo Evropskou unii

Pokud chcete tento produkt zlikvidovat, požádejte o nezbytné informace o správném způsobu likvidace místní úřady nebo vašeho prodejce.



Tento produkt splňuje požadavky EU.

Tímto společnost FAST ČR, a. s. prohlašuje, že rádiové zařízení typu SWS 5400 vyhovuje směrnici 2014/53/EU. Celý text prohlášení o shodě EU je k dispozici na následující internetové adrese:
www.sencor.cz

Text, design a technické údaje se mohou změnit bez předchozího upozornění a vyhrazujeme si právo provádět tyto změny.

Originální verze je v českém jazyce.

Adresa výrobce:

FAST ČR, a. s., Černokostelecká 1621, Říčany CZ-251 01





SENCOR®

CZ Záruční podmínky

Součástí balení tohoto výrobku není záruční list.

Prodávající poskytuje kupujícímu na výrobek záruku v trvání 24 měsíců od převzetí výrobku kupujícími. Záruka se poskytuje za dále uvedených podmínek. Záruka se vztahuje pouze na nové spotřební zboží prodané spotřebiteli pro běžné domácí použití. Práva z odpovědnosti za vady (reklamaci) může kupující uplatnit buď u prodávajícího, u kterého byl výrobek zakoupen nebo v níže uvedeném autorizovaném servisu. Kupující je povinen reklamaci uplatnit bez zbytečného odkladu, aby nedocházelo ke zhoršení vady, nejpozději však do konce záruční doby. Kupující je povinen poskytnout při reklamaci součinnost nutnou pro ověření existence reklamované vady. Do reklamačního řízení se přijímá pouze kompletní a z důvodů dodržení hygienických předpisů neznečištěný výrobek. V případě oprávněné reklamace se záruční doba prodlužuje o dobu od okamžiku uplatnění reklamace do okamžiku převzetí opraveného výrobku kupujícími nebo okamžiku, kdy je kupující po skončení opravy povinen výrobek převzít. Kupující je povinen prokázat svá práva reklamovat (doklad o zakoupení výrobku, záruční list, doklad o uvedení výrobku do provozu).

Záruka se nevztahuje zejména na:

- vady, na které byla poskytnuta sleva;
- opotřebení a poškození vzniklé běžným užíváním výrobku;
- poškození výrobku v důsledku neodborné či nesprávné instalace, použití výrobku v rozporu s návodem k použití, platnými právními předpisy a obecně známými a obvyklými způsoby používání, v důsledku použití výrobku k jinému účelu, než ke kterému je určen;
- poškození výrobku v důsledku zanedbané nebo nesprávné údržby;
- poškození výrobku způsobené jeho znečištěním, nehodou a zásahem vyšší moci (živelná událost, požár, vniknutí vody);
- vady funkčnosti výrobku způsobené nevhodnou kvalitou signálů, rušivým elektromagnetickým polem apod. mechanické poškození výrobku (např. ulomení knoflíku, pád);
- poškození způsobené použitím nevhodných médií, náplní, spotřebního materiálu (baterie) nebo nevhodnými provozními podmínkami (např. vysoké okolní teploty, vysoká vlhkost prostředí, otlěsy);
- poškození, úpravu nebo jiný zásah do výrobku provedený neoprávněnou nebo neautorizovanou osobou (servisem);
- případy, kdy kupující při reklamaci neprokáže oprávněnost svých práv (kdy a kde reklamovaný výrobek zakoupil);
- případy, kdy se údaje v předložených dokladech liší od údajů uvedených na výrobku;
- případy, kdy reklamovaný výrobek nelze ztotožnit s výrobkem uvedeným v dokladech, kterými kupující prokazuje svá práva reklamovat (např. poškození výrobního čísla nebo záruční plomba přístroje, přepisované údaje v dokladech).

Gestor servisu v ČR:

FAST ČR, a.s., Černokostecká 1621, 251 01 Říčany; tel: 323 204 120

FAST ČR, a.s., Cejl 31, 602 00 Brno; tel: 531 010 295

Více autorizovaných servisních středisek pro ČR naleznete na www.sencor.cz.