

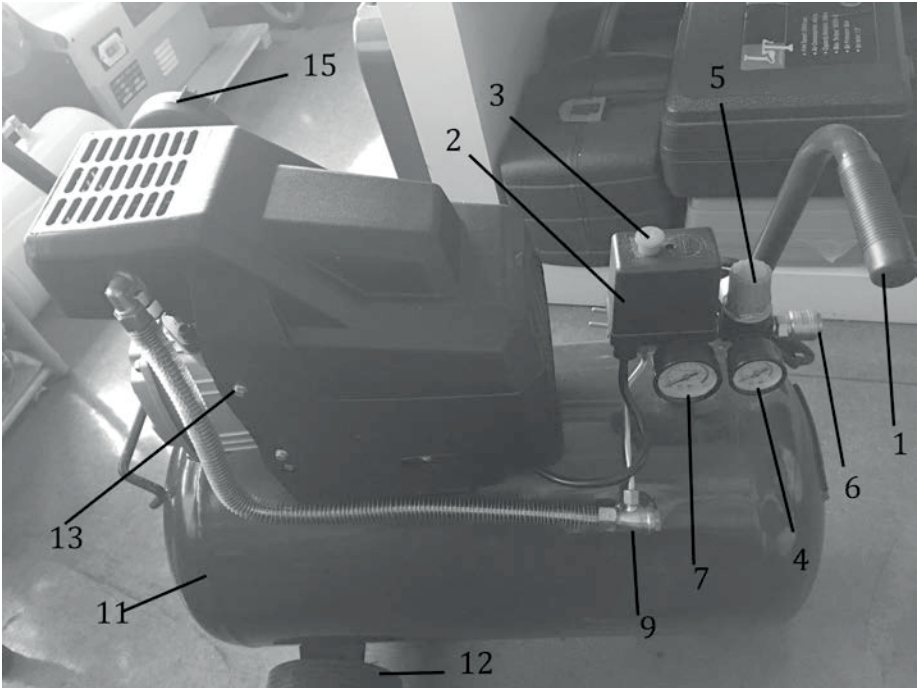

FDAK 201552-E

1



2

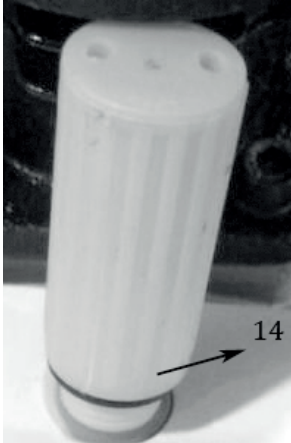

3

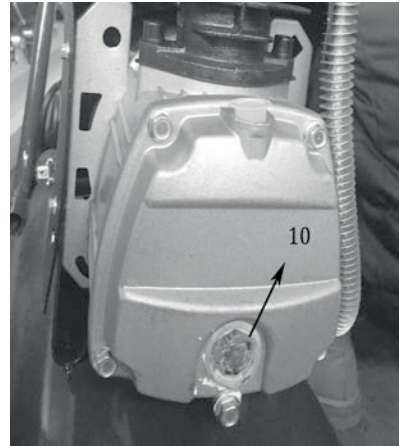

4



5



6 7

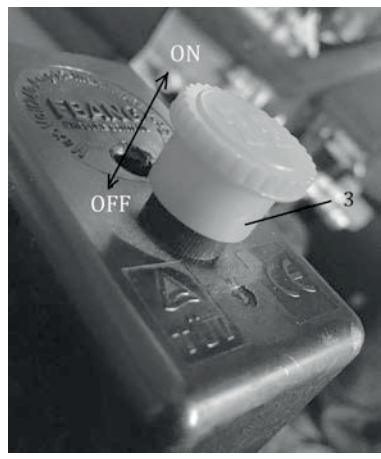
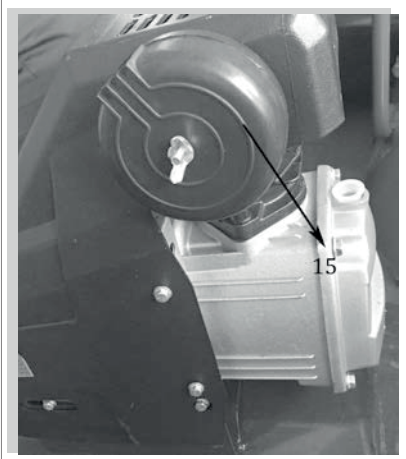

8

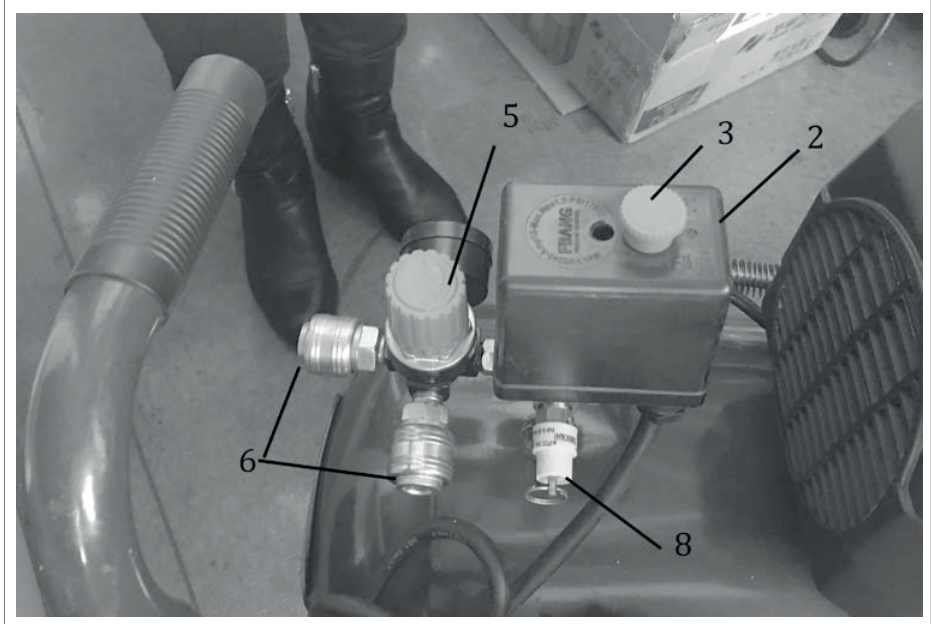

9

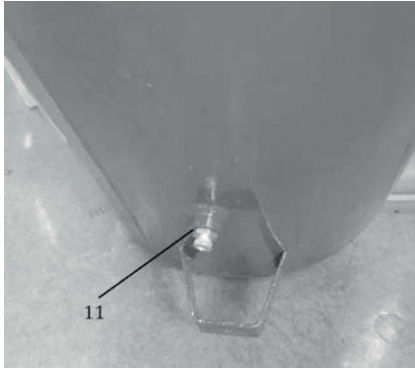

10

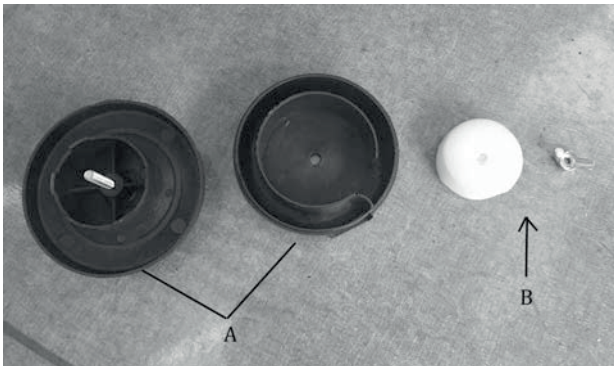

VZDUCHOVÝ KOMPRESOR

NÁVOD K OBSLUZE

Děkujeme vám, že jste si zakoupili tuto kompresoru. Než ji začnete používat, přečtěte si, prosím, pozorně tento návod k obsluze a uschovejte jej pro případ dalšího použití.

OBSAH

OBRAZOVÁ PŘÍLOHA	3
1. VŠEOBECNÉ BEZPEČNOSTNÍ	29
2. SYMBOLY	36
3. POPIS STROJE A OBSAH DODÁVKY.....	37
4. OPRÁVENENÉ POUŽITÍ	38
5. ZBVAJÍCÍ RIZIKA.....	39
6. VYBAVENÍ STROJE.....	40
7. SESTAVEN.....	40
8. UVÁDENÍ DO PROVOZU.....	41
9. ÚDRŽBA	43
10. PROHLÁŠENÍ O SHODĚ.....	45
11. TECHNICKÉ ÚDAJE	46
12. LIKVIDACE.....	48

1. VŠEOBECNÉ BEZPEČNOSTNÍ

POKYNY Doporučujeme,

abyste si předtím než uvedete kompresor do provozu, přečetli všechny pokyny k provozu kompresoru.



☼ **Přečtěte si Pokyny k provozu:**

Před přípravou kompresoru k provozu, jeho uvedením do chodu, prováděním jakéhokoliv nastavení nebo údržby si přečtěte Pokyny k provozu kompresoru.

☼ **Nebezpečné elektrické napětí**

Pozor: Před prováděním jakéhokoliv nastavení, údržby nebo čištění kompresoru vypněte přívod napájení.

☼ **Nebezpečí vyplývající z přítomnosti horkých povrchů**

Pozor: Kompresor obsahuje části, které mohou se zahřát na vysokou teplotu.

☼ **Nebezpečí náhlého zapnutí**

Pozor: Po výpadku elektrického napájení může dojít k náhlému obnovení chodu kompresoru.

☼ **Varování:**

Před prvním uvedením kompresoru do provozu doplňte olej a instalujte zátku oleje. Ovladače tlaku byly nastaveny v továrně tak, aby zajišťovaly maximální bezpečnost provozu kompresoru. Toto nastavení neměňte.

- ☼ Před sestavením kompresoru a jeho uvedením do provozu si přečtěte Pokyny k provozu. Účelem těchto Pokynů k provozu je pomoci Vám seznámit se s kompresorem a jeho používáním k vhodným aplikacím. V Pokynech k provozu jsou uvedeny důležité pokyny týkající se bezpečného, odborného a ekonomického používání kompresoru, spolu s informacemi vztahujícími se k zamezení rizikům, k úsporám nákladů na opravy, snížení prostojů a zvýšení spolehlivosti a životnosti stroje. Kromě bezpečnostních požadavků uvedených v Pokynech k provozu musíte dbát, abyste postupovali v souladu se zákonnými předpisy a nařízeními platnými ve Vaší zemi. Pokyny k provozu musí být vždy uloženy v blízkosti stroje. Uložte je do plastových desek tak, aby byly chráněny před prachem a vlhkostí. Každý, kdo bude kompresor obsluhovat, si musí tyto pokyny přečíst předtím, než začne kompresor používat, a při používání kompresoru se musí těmito pokyny svědomitě řídit. S přístrojem mohou pracovat pouze osoby, které byly informovány o nebezpečích souvisejících s použitím stroje. Musí být dodržen minimální věk. Kromě bezpečnostních požadavků uvedených v těchto Pokynech k provozu a nařízení a předpisů platných ve Vaší zemi je třeba postupovat také v souladu s obecně uznávanými technickými pravidly týkajícími se dřevoobráběcích strojů.

Obecné bezpečnostní pokyny

Pokyny k provozu kompresoru zachovávejte v dobrém stavu a dejte je přečíst každé osobě, která bude s kompresorem pracovat.

Důležitá informace

Pozorně si přečtete tyto Pokyny k provozu. Většina nehod, ke kterým dochází při práci s kompresorem, je způsobena zanedbáním základních bezpečnostních pravidel. Včasným rozpoznáním potenciálních nebezpečí a svědomitým dodržováním pokynů lze nehodám zamezit. Kompresor používejte pouze v souladu s doporučeními výrobce.

Bezpečnostní pokyny

- ✿ Nedotýkejte se pohybujících se částí stroje.
- ✿ Nepoužívejte kompresor, jsou-li odstraněny ochranné prvky.
- ✿ Vždy používejte ochranné brýle nebo jinou adekvátní ochranu očí. Nikdy nemiřte proudem stlačeného vzduchu na žádnou část vašeho těla nebo na jinou osobu.
- ✿ **Ochrana před úrazem elektrickým proudem.** Zamezte náhodnému kontaktu s kabely, nádrží nebo uzemněnými kovovými částmi kompresoru. Nikdy nepoužívejte kompresor v blízkosti vody nebo ve vlhkém prostředí.
- ✿ Před zahájením opravy, revizní kontroly, údržby nebo čištění nebo před výměnou jakékoli součásti vždy vypojte zástrčku napájecího kabelu z napájení.
- ✿ **Náhlé zapnutí.** Kompresor nepřepravujte, je-li zapojen do elektrického napájení. Před zapojením elektrického kabelu se přesvědčte, že vypínač je v poloze OFF.
- ✿ **Správné skladování kompresoru.** Pokud kompresor není používán, musí být skladován na suchém místě a chráněn před povětrnostními vlivy.
- ✿ **Pracovní prostor.** Přesvědčte se, že pracovní prostor je čistý a dobře odvětrávaný. Odklidte stranou všechny nepotřebné nástroje a nářadí. Nepoužívejte kompresor spolu s hořlavými kapalinami nebo plyny - hrozí riziko úrazu elektrickým proudem. Chraňte kompresor před deštěm a nepoužívejte jej ve vlhkých nebo mokrých podmínkách. Vzhledem k tomu, že během provozu mohou z kompresoru vyletovat jiskry, musí být kompresor vždy udržován z dosahu laků, benzínu, chemikálií, lepidel a jiných hořlavých nebo výbušných materiálů.

- ✿ **Kompresor používejte pouze v suchém prostoru!** Není určen k použití ve vlhkých či deštivých podmínkách.
- ✿ **Udržujte kompresor z dosahu dětí.** Děti, třetí osoby ani zvířata nesmí s kompresorem přijít do styku. Neoprávněné osoby musí dodržovat bezpečnou vzdálenost od pracovní zóny.
- ✿ **Pracovní oděv.** Používejte dobře padnoucí oděv. Sundejte si šperky, mohlo by dojít k jejich zachycení pohybujícími se částmi stroje. Dlouhé vlasy chraňte sítkou nebo čepicí.
- ✿ **Elektrický kabel nepoužívejte k jinému než určenému účelu.** Nevypojujte zástrčku z napájecí zásuvky taháním za kabel. Kabel udržujte z dosahu tepla, oleje a povrchů s ostrými hranami. Na kabel nestoupejte a nestlačujte jej pokládáním těžkých předmětů na kabel.
- ✿ **Pečlivě provádějte servis kompresoru.** Pravidelně kontrolujte elektrický kabel. V případě jeho vady jej nechte opravit nebo vyměnit v autorizovaném servisním středisku. Pečlivě kontrolujte kompresor z vnějšku, případně závady nechte opravit v servisním středisku.
- ✿ **Pozor: Myslete na to, co právě děláte.** Jednejte rozumně. Nikdy nepracujte s kompresorem, jste-li unaveni, pod vlivem alkoholu, drog nebo léků způsobujících útlum.
- ✿ **Kontrolujte kompresor, zda se na některé jeho části nevyskytla závada a zda nedochází k úniku vzduchu.** Před opětovným použitím kompresoru zkontrolujte, zda jsou pohybující se části stroje, kabely, tlakoměry, spojky vedení stlačeného vzduchu a ostatní součásti důležité pro správnou činnost stroje umístěny ve správné pozici. Vadné součásti musí být opraveny nebo vyměněny v autorizovaném servisním středisku, v souladu s pokyny uvedenými v tomto návodu. Kompresor nesmí být používán s vadným řídicím tlakovým ventilem.
- ✿ Kompresor může být používán pouze k účelům uvedeným v tomto provozním návodu. Nedovolte dětem nebo nezkušeným osobám pracovat s kompresorem. Kompresor je stroj generující stlačený vzduch. Používejte jej v souladu s pokyny uvedenými v tomto návodu. Jakékoli jiné použití kompresoru překračuje oprávnění. Výrobce nenesе žádnou odpovědnost za škody způsobené při neoprávněném použití kompresoru, plnou odpovědnost za rizika nese v takových případech uživatel.
- ✿ Odvětrávací mřížku udržujte čistou, zejména při práci ve znečištěném prostředí.
- ✿ Kompresor používejte se jmenovitým napětím uvedeným na štítku s elektrickými údaji modelu. Povolená tolerance je +/- 5%.

- ✿ **Nikdy nepoužívejte vadný kompresor.** Pokud si v průběhu provozu kompresoru všimnete divného zvuku, nadměrných vibrací nebo jakékoli jiné závady, neprodleně kompresor vypněte a zkontrolujte, zda je v dobrém provozním stavu, případně se obraťte na autorizované servisní středisko.

Používejte pouze originální náhradní díly. Použitím jiných než originálních náhradních dílů dochází k zániku platnosti záruky. Použitím neoriginálních dílů může dojít k chybné funkci kompresoru. U kompresoru neprovádějte žádné dodatečné úpravy. Opravy kompresoru zadávejte k provedení do autorizovaného servisního střediska.

Pokud kompresor není používán, musí být vypínač v poloze OFF. Přívod napájení přerušíte přepnutím vypínače do polohy "0" (OFF).

Nedotýkejte se horkých částí kompresoru.

Nevypínejte kompresor odpojením elektrického kabelu.

Okruh stlačeného vzduchu. Používejte vzduchové hadice a nástroje určené pro vyšší (nebo shodný) tlak, než je maximální provozní tlak kompresoru.

BEZPEČNOSTNÍ POKYNY VZTAHUJÍCÍ SE NA VZDUCHOVÉ KOMPRESORY

Varování: Před připojením kompresoru ke zdroji elektrické energie (hlavním vypínačem stroje, zásuvkou apod.) se přesvědčte, že parametry napájení odpovídají údajům uvedeným na modelovém štítku stroje. Vyšší hodnoty napájecího napětí mohou způsobit vážné úrazy a poškození stroje. V případě jakýchkoli pochybností stroj nezapojujte. Při použití příliš nízkého napájecího napětí může dojít k poškození motoru.

Vždy před prováděním údržby nebo nastavování stroje, včetně výměny oleje, odpojte napájecí zástrčku.

1. Nikdy nevyjímejte žádný díl kompresoru, je-li kompresor natlakován.
2. Nikdy nevyjímejte žádný elektrický díl, pokud je kompresor připojen k přívodu napájení. Stroj vypněte a odpojte napájecí zástrčku.
3. Neseřizujte pojistný ventil.
4. Nepoužívejte prodlužovací elektrické kabely.











5. Pokud při stisknutí vypínače ON/OFF nepracuje vypustná zátka pod krytem vypínače (2), vypněte přívod napájení a pokuste se najít příčinu závady.
6. Přesvědčte se, že mazací olej je čistý a úroveň hladiny oleje zůstává ve středu červeného kroužku v průhledovém okénku stavu oleje (16).
7. Při odvodu vzduchu (pojistným ventilem, vypustnou zátkou nebo výstupem vzduchu) postupujte opatrně. Stlačený vzduch může být velmi nebezpečný. Přesvědčte se, že proud vzduchu nerozvíruje žádný prach, kamínky ani žádné jiné předměty. Přesvědčte se také, že vzduch vychází bezpečným směrem.

- ✿ Z důvodu snížení rizika požáru nebo výbuchu nikdy nastříkujte hořlavé kapaliny v uzavřených prostorech. Vyletování jisker z motoru během provozu kompresoru je normálním jevem. Pokud by se tyto jiskry dostaly do kontaktu s benzínovými výparry nebo hořlavými tekutinami, mohlo by dojít k jejich vzplanutí s následkem vzniku požáru nebo výbuchu.
- ✿ Kompresor vždy používejte v dobře odvětrávaných prostorech. Při nastříkování nikdy nekuřte. Nastříkujte v přítomnosti jisker nebo plamenů. Kompresor udržujte v co největší vzdálenosti od místa nastříkování. Trichlorethan a methylenchlorid v kapalném stavu mohou chemicky reagovat s hliníkem, přítomným v některých kartridžích barev, s možností následného výbuchu. V případě použití těchto barev se ujistěte, že nástřík je prováděn pouze s použitím nástříkových nádob z nerezové oceli. Těmito tekutinami nedochází k poškození kompresoru.
- ✿ Nikdy přímo nevdechujte stlačený vzduch generovaný kompresorem. Nepoužívejte kompresor k plnění nádob určených pro použití v dýchací technice.
- ✿ V blízkosti kompresoru nepoužívejte svářecí techniku. Ke vzduchové nádrži kompresoru nic nepřivařujte. Dochází tak k zeslabení nádrže a zániku platnosti záruky.
- ✿ Nepoužívejte kompresor ve volném prostoru, pokud prší nebo v případě, že je vlhká plocha, na které je kompresor umístěn. Ve všech těchto situacích by mohlo dojít k úrazu elektrickým proudem.
- ✿ Vždy po dokončení práce a před prováděním jakékoli údržby kompresor vypněte. Stiskněte tlačítko ON/OFF a vyčkejte, dokud z nádrže neodejde vypustným ventilem veškerý stlačený vzduch. Poté vytáhněte napájecí zástrčku.
- ✿ Na všech zařízeních používaných s kompresorem zkontrolujte maximální povolený tlak. Výstupní tlak kompresoru musí být vždy nastaven tak, aby nikdy nepřekročil předepsaný tlak příslušenství nebo používaného zařízení.
- ✿ Z důvodu zamezení rizika úrazu způsobeného pohybujícími se částmi kompresoru nikdy kompresor nepoužívejte bez přípevných ochranných prvků. Horkých povrchů kompresoru se dotýkejte až po jejich vychladnutí.

- ☼ Přečtěte si všechny štítky a informace uvedené na zásobníku barvy nebo jiných stříkaných materiálů. Pečlivě dodržujte všechny bezpečnostní pokyny. V případě rizika vdechnutí stříkaných materiálů používejte dýchací masku. Před použitím dýchací masky zkontrolujte její funkčnost.
 - ☼ Při manipulaci s kompresorem vždy používejte ochranné brýle. Nikdy nemiřte tryskou příslušenství na žádnou část vašeho těla nebo na jinou osobu.
 - ☼ Nikdy se nepokoušejte nastavovat tlakový spínač ani výpustný ventil pod krytem tlakového spínače.
 - ☼ Z nádrže denně odstraňujte kapalinu, tak zabráníte korozi nádrže.
 - ☼ Vytažením kroužku pojistného ventilu se ujistěte, že ventil pracuje správně.
 - ☼ Kompresor udržujte ve vzdálenosti nejméně 300 mm od zdi, aby bylo zajištěno dostatečné proudění vzduchu potřebné k chlazení kompresoru.
 - ☼ Před přemísťováním či přepravou kompresoru vypusťte z nádrže stlačený vzduch a stroj bezpečně zajistěte.
 - ☼ Chraňte vzduchové hadice a sestavu kabelu před poškozením. Pravidelně kontrolujte součástky kompresoru, zda nedošlo k výskytu netěsností a zda na součástkách nejsou patrné známky opotřebení. V případě potřeby součástky vyměňte.
 - ☼ Při použití tohoto produktu nepoužívejte prodlužovací kabel. Místo prodlužovacího kabelu použijte přídavné vzduchové hadice. Zamezíte tak výpadku napájení a případnému poškození motoru. Použitím prodlužovacího kabelu zaniká platnost záruky.
- Při používání stroje po delší dobu mohou být jeho vnější kovové části horké.
- ☼ Stisknutím tlačítka ON/OFF kompresor vypněte. Odpojení napájení nebo vytažení zástrčky může být provedeno jedině a výhradně po vypnutí stroje pomocí tlačítka ON/OFF.
 - ☼ Před započetím práce s kompresorem zkontrolujte úroveň hladiny oleje. Při zapojení do napájení musí být hladina oleje u červeného kroužku. Pozor: Před prvním uvedením do provozu musí být doplněn olej.
 - ☼ Po skončení práce s kompresorem stiskněte tlačítko ON/OFF, odpojte přívodní napájení a otevřete výpustný ventil tak, aby došlo ke snížení tlaku.
 - ☼ Nikdy neodstraňujte žádný díl kompresoru, pokud je kompresor natlakován.
 - ☼ Přesvědčte se, že mazací olej je čistý a je k dispozici v dostatečném množství. Výměnu oleje provádějte podle pokynů uvedených v kapitole "Údržba" tohoto návodu.
 - ☼ Používejte ochranné prostředky včetně brýlí nebo obličejového štítu, ochranu sluchu, dýchací masku a ochranný oděv.
 - ☼ Po zapojení stroje do napájení a zapnutí stroje dojde automaticky ke spuštění chodu stroje.

- ✿ Vzduch vycházející z kompresoru nesmí být vdechován.
- ✿ Denně před započetím práce kontrolujte tlakový řídicí ventil.
- ✿ Z nádrže odvádějte vlhkost. Zamezte korozi nádrže.
- ✿ Před zahájením provádění údržby odpojte přívod napájení, odpojte napájecí zástrčku a vypusťte tlak.

2. SYMBOLY

	<p>Před použitím stroje si pozorně přečtěte návod k obsluze</p>
	<p>NEBEZPEČÍ ÚRAZU ELEKTRICKÝM PROUDEM! Před prováděním jakékoliv údržby odpojte napájení</p>
	<p>RIZIKO VYSOKÝCH TEPLOT! POZOR: Kompresor obsahuje některé části, které mohou dosáhnout vysokých teplot.</p>
	<p>RIZIKO NÁHODNÉHO SPUŠTĚNÍ! POZOR: kompresor by se mohl po výpadku proudu automaticky spustit, pokud by nebyl vypnut.</p>
	<p>Použijte ochranné pomůcky na oči</p>
	<p>Použijte ochranné pomůcky na uši</p>
	<p>Noste ochrannou prachovou masku</p>
	<p>Nevhazujte je do běžného odpadu</p>
	<p>Tento produkt je vyroben v souladu se schválenými normami</p>
	<p>Výstraha pro vlhké pracovní prostředí</p>

3. POPIS STROJE A OBSAH DODÁVKY

Popis stroje (viz obr. 1,2,3)

- 1- Držadlo
- 2- Kryt tlakového spínače
- 3- Vypínač ON/OFF (ZAP/VYP)
- 4- Tlakoměr pro měření pracovního tlaku
- 5- Regulátor tlaku
- 6- Rychlospojka výstupu vzduchu nastaveného tlaku
- 7- Tlakoměr pro měření tlaku v nádrži
- 8- Pojistný tlakový ventil
- 9- Zpětný ventil
- 10- Šroub pro vypouštění oleje s indikátorem úrovně hladiny oleje
- 11- Nádrž
- 12- Kolečko (2x)
- 13- Spínač při tepelném přetřetí
- 14- Těsnicí zátka
- 15- Jednotka filtru vzduchu

Obsah dodávky

Stroj vyjměte opatrně z obalu a zkontrolujte, zda jsou následující díly kompletní:

- ✿ kompresoru
- ✿ 2 kolečka
- ✿ 2 vzduchové filtry
- ✿ 1 sáček s příslušenstvím
- ✿ Pokyny k provozu
- ✿ Láhev oleje (SAE20)

4. Oprávněné použití

Stroj splňuje všechny požadavky platných pokynů ES pro stroje.

- ☼ Stroj může být používán v dobrém technickém stavu a při vědomí možných rizik, v souladu s účelem, ke kterému je stroj konstruován, a v souladu s pokyny uvedenými v návodu k provozu stroje.
- ☼ Jakékoli funkční závady stroje, zejména závady ovlivňující bezpečnost stroje, musí být ihned opraveny.
- ☼ Při používání stroje musí být dodržovány bezpečnostní pokyny, pokyny k provozu a k údržbě stanovené výrobcem, stejně tak musí být dodržovány hodnoty uvedené v kapitole "Technické údaje".
- ☼ Při používání stroje musí být dodržována příslušná nařízení a předpisy vztahující se k prevenci nehod a další obecně uznávaná bezpečnostně-technická pravidla.
- ☼ Stroj může být používán a obsluhován, včetně provádění údržby, pouze osobami, které jsou se strojem seznámeni a jsou o provozu stroje a postupech poučeni.
- ☼ Svévolné změny stroje snižují z výrobce veškerou zodpovědnost za vzniklé škody.
- ☼ Stroj může být používán pouze s originálním příslušenstvím a originálními nástroji dodávanými výrobcem. Jakékoli jiné použití kompresoru překračuje oprávnění. Výrobce nenesе žádnou odpovědnost za škody způsobené při neoprávněném použití kompresoru, plnou odpovědnost za rizika nese v takových případech uživatel.

Vezměte, prosíme, na vědomí, že naše zařízení není určeno pro použití v komerčních, obchodních nebo průmyslových aplikacích. V případě použití stroje pro komerční, obchodní nebo průmyslové účely zaniká platnost záruky.

5. Zbývající rizika

Stroj byl konstruován s využitím moderních technologií v souladu se všemi známými bezpečnostními pravidly. Přesto však mohou stále existovat zbývající rizika.

- ☼ Hluk může představovat zdravotní riziko. Pokud je při práci překračována povolená hladina hluku, určitě používejte ochranu sluchu.
- ☼ Použití nesprávného nebo poškozeného kabelu může vést k úrazu elektrickým proudem.
- ☼ Dokonce i v případě, že jsou podniknuta všechna bezpečnostní opatření, stále ještě mohou existovat zbývající rizika, která zatím nejsou zřejmá.
- ☼ Zbývající rizika lze minimalizovat postupem podle pokynů uvedených v kapitole "Bezpečnostní pokyny" a "Oprávněné použití", a také v dalších částech návodu.

I při přijetí všech bezpečnostních opatření nelze veškerá zbývající rizika vyloučit. Z konstrukce stroje vyplývají následující možná rizika:

- ☼ Poškození plic v případě, že není používána dýchací maska.
- ☼ Poškození sluchu v případě, že není používána ochrana sluchu.
- ☼ Poškození očí v případě, že nejsou používány účinné ochranné brýle (nebo ochranný štít).

⚠ Varování:

Je-li vzduchová hadice zlomena či jinak poškozena, je nutné na kompresoru vypnout přívod vzduchu. Zlomená vzduchová hadice, která není uchycena, je extrémně nebezpečná. Může začít rychle rotovat, přitom může narážet do osob nebo vyfukovat předměty do vzduchu. Nepokoušejte se hadici chytit. Místo toho neprodleně odvedte z nebezpečné oblasti všechny přihlížející osoby, vypněte přívod vzduchu a stisknutím tlačítka ON/OFF stroj vypněte. Poté hadici od kompresoru odpojte.

6. Vybalení stroje

Vzhledem k moderní sériové výrobě je nepravděpodobné, že by se na kompresoru vyskytly nějaké závady nebo že by některá z částí chyběla. Pokud však nějakou závadu zjistíte, nezapínejte stroj, dokud nebude vadná součást vyměněna či závada opravena. Nedodržení tohoto pokynu může vést k vážnému úrazu.

7. Sestavení

Rám

Prvky rámu kompresoru sestavte následujícím postupem:

Kolečka (obr. 4)

1. Při montáži koleček (12) nejprve kolečkem prostrčte šroub s nasazenou podložkou. Poté nasadte podložku a matici s šestihrannou hlavou.
2. Nasuňte kolečko na klip pod nádrží.
3. Přichyťte jej diskem a maticí, a dohromady utáhněte.
4. Stejně postupujte u druhého kolečka.

Pryžové nožičky, obr. 5

Pryžové nožičky připevněte k držáku na přední části nádrže. Použijte dodané šrouby, podložky a matice.

Olej, obr. 2 a 3

Varování: Před prvním použitím kompresoru je naprosto nezbytné zkontrolovat úroveň hladiny oleje.

Provozem stroje bez oleje by došlo k jeho nevratnému poškození a zániku platnosti záruky.

1. Odstraňte plastovou zátku umístěnou v klikové skříni v krytu kompresoru.
2. Naplňte klikovou skříň olejem, indikátor úrovně hladiny (10) musí dosahovat do středu kruhové značky.
3. Otvor uzavřete těsnicí zátkou (14). Zátka je součástí dodávky.

Filtr vzduchu, obr. 6

Varování: Oba filtry vzduchu musí být instalovány před prvním použitím kompresoru.

Provoz stroje bez instalovaných filtrů vzduchu vede k poškození kompresoru a k zániku platnosti záruky. Oba filtry vzduchu (15) jsou zašroubovány a upevněny do horní části hlavy válce.

8. Uvádění do provozu

⚠ Varování:
Před prvním použitím kompresoru je naprostě nezbytné zkontrolovat úroveň hladiny oleje.

1. Ujistěte se, že místo, kde bude kompresor provozován, je čisté, suché a dobře odvětrávané.
2. Ujistěte se, že kliková skříň je naplněna olejem a jsou instalovány filtry vzduchu.
3. Kompresor uveďte do chodu postupem popsáním v kapitole "Zapnutí a vypnutí kompresoru". Při prvním zapnutí stroje nechte kompresor běžet 10 minut bez zátěže s otevřeným výstupním ventilem, tak dojde k dobrému promazání všech částí stroje.

⚠ Varování: Vzhledem k tomu, že výstupem kompresoru vychází stlačený vzduch, nesmí být výstup namířen na obsluhu stroje nebo na osoby vyskytující se v blízkosti. Vzduch vycházející z kompresoru nesmí být vdechován. Denně kontrolujte řídicí tlakový ventil.

Zapnutí a vypnutí kompresoru, obr. 7

1. Zkontrolujte štítek s údaji modelu kompresoru: 230-240 V (nebo 110-120 V).
2. Zastrčte kabel kompresoru do standardní zásuvky (240 V nebo 120 V) a kompresor zapněte.
3. Kompresor zapnete vytažením vypínače ON/OFF, umístěného na krytu tlakového spínače, nahoru.
4. Stlačením vypínače ON/OFF dolů kompresor vypnete.

Provoz

Obr. 8

1. Tlak v nádrži je řízen tlakovým spínačem umístěným pod krytem tlakového spínače (2). Při dosažení nastaveného maximálního tlaku je tlakový spínač aktivován a dojde k vypnutí motoru. Spotřebou vzduchu při spojeném nástroji dochází ke snížení tlaku v nádrži až na nastavenou hodnotu minimálního tlaku. Při dosažení této hodnoty dojde k opětovnému spuštění motoru. Obsluha kompresoru, by si měla všimnout, zda spuštění a vypínání motoru je řízeno podle snížení a zvyšování tlaku v nádrži. Motor je spuštěn bez jakéhokoli předchozího upozornění.
2. Hodnoty maximálního a minimálního tlaku byly nastaveny v továrně. Toto nastavení nesmí být měněno.
3. Veškeré příslušenství bylo při pojení nastaveno výstupním ventilem (6).
4. Jak je znázorněno na tlakoměru nastavíte výstupní tlak (4), lze hodnotu výstupního tlaku měnit otáčením regulačního knoflíku (5).

⚠ Pozor: K odečítání správných výstupních hodnot na tlakoměru výstupního tlaku je nutné, aby vzduch výstupem protékal. Nastavitelný ventil musí být nastaven a měřený tlak odečítán při otevřeném ventilu, kdy vzduch protéká nastaveným výstupem a příslušenstvím.

Tlak vzduchu zvýšíte otočením ventilu ve směru hodinových ručiček, snížíte otočením ventilu proti směru hodinových ručiček.

⚠ Pozor: Nepřítomnost toku vzduchu v průběhu nastavování vede k odečítání nesprávných hodnot. Ke odečítání správných hodnot je nutná přítomnost protékajícího vzduchu.

5. Při přerušení práce, nebo v případě, že kompresor necháváte bez dohledu, vždy kompresor vypněte následujícím postupem:

- Stiskněte vypínač ON/OFF (3).
- Vyčkejte, dokud stlačený vzduch nevyjde výpustným ventilem, umístěným pod krytem vypínače (2).

⚠ Pozor: Při stisknutí knoflíku byste měli krátce slyšet vycházející vzduch (po dobu přibližně půl sekundy).

- Stroj vypněte a odpojte napájecí zástrčku.
- Vytáhněte kroužek na pojistném ventilu (8), abyste se ujistili, že stlačený vzduch vytekl z nádrže, nebo otevřete výpustnou zátku nádrže a nechte vzduch uniknout.

9. Údržba

⚠ Varování: Při provádění jakékoli údržby nebo čištění stroje nejdříve vypněte motor a zařízení odpojte.

Obr. 9, 10

1. Po prvních deseti hodinách provozu vypusťte olej z klikové skříňe a skříň naplňte čistým olejem. Za tímto účelem vyjměte z klikové skříňe těsnící zátku (nacházející se na spodní části klikové skříni vlevo).
2. Po každých 500 provozních hodinách vypusťte olej a klikovou skříň naplňte čistým olejem.
3. Po každém dni provozu stroje vypusťte pomocí výpustné zátky z nádrže kondenzát.
4. Pravidelně kontrolujte vnitřní filtrační vložky filtrace vzduchu. Lehkým otáčením odmontujte kryt filtru vzduchu (A) z krytu stroje a filtr vyčistěte (8). Po vyčistění filtru znovu nasadíte a namontujte kryt.

Upozornění: Nikdy neuvádějte kompresor do chodu bez filtrů vzduchu

5. Před každým spuštěním stroje zkontrolujte funkčnost pojistného ventilu. Při kontrole musí tlakoměr tlaku nádrže ukazovat hodnotu blízkou hodnotě maximálního tlaku.

Při kontrole funkce ventilu natlakujte nádrž a vytáhněte kroužek na pojistném ventilu směrem ven.

Mělo by docházet k úniku vzduchu z ventilu.

Při uvolnění kroužku pojistného ventilu by mělo dojít k zastavení uniku vzduchu.

⚠ Varování

Při této zkoušce musí obsluha používat ochranné brýle. Obličej nepřibližujte do blízkosti pojistného ventilu, kde dochází k úniku vzduchu o vysokém tlaku.

Pokud pojistný ventil nepracuje správně, jak je uvedeno výše, neprodleně kompresor vypněte a pojistný ventil nechte prohlédnout prodejcem.

S kompresorem nepracujte, pokud pojistný ventil neplní svou funkci tak, jak je uvedeno výše.

CELKOVÁ KONTROLA

1. Pravidelně kontrolujte všechny upevňovací šrouby a jejich těsnění.
2. Pravidelně, v krátkých intervalech, kontrolujte, zda není poškozen elektrický kabel. Poškozený kabel je nutné vyměnit. Výměna kabelu musí být provedena elektrikářem tak, aby bylo zamezeno jakémukoli nebezpečí.

ČIŠTĚNÍ

1. Vstupy a výstupy vzduchu udržujte stále volné a čisté.
2. Pravidelně odstraňujte prach a nečistoty měkkým kartáčkem nebo měkkým hadříkem.
3. Pravidelně promazávejte všechny pohybující se části.
4. Pokud je nutné kompresor vyčistit, otřete je měkkým, navlhčeným hadříkem. Je nutné použít jemný oplachovací prostředek, ne však obsahující alkohol nebo benzín, nebo jiný čisticí prostředek.
5. K čištění plastových částí nikdy nepoužívejte žíravá činidla.

⚠ Pozor: Voda nesmí nikdy přijít s kompresorem do kontaktu.

EU PROHLÁŠENÍ O SHODĚ

Produkt/ značka: Elektrický kompresor / **FIELDMANN**

Typ/ model: **FDAK 201552-E** jako výrobní model TA-2050
AC 230,0V, 50 Hz, 1500 W, Objem 50 litrů, Třída I, Max.tlak 8bar
naměřená hladina akustického výkonu: $L_{PA} = 85,16$ dB(A)
garantovaná hladina akustického výkonu: $L_{WA} = 98,8$ dB(A)

Výrobce: FAST ČR, a.s.
Černokostecká 2111, 100 00 Praha 10, Czech Republic
VAT no: CZ26726548

Výrobek je ve shodě s níže uvedenými směrniciemi a nařízeními:

Directive MD 2006/42/EC
Directive EMC 2014/30/EU
Directive NEOE 2000/14/EC
Directive RoHS 2011/65/EU

a normami:

EN 1012-1:2010
EN 60204-1:2018
EN ISO 2151:2009
EN 55014-1:2017+A11
EN 55014-2:2015
EN IEC 61000-3-2:2019
EN 61000-3-3:2013+A1



Vydáno v: Praze

Jméno: Ing. Zdeněk Pech
Předseda představenstva

Datum vydání: 25. 11. 2021

Podpis:

FAST FAST ČR, a.s. 
Černokostecká 2111, 100 00 Praha 10
IČO: 26726548 tel.: +420 323 204 111
DIČ: CZ26726548 fax: +420 323 204 110

11. TECHNICKÉ ÚDAJE

Napájení	230V~ / 50Hz
Příkon	1500W
Otáčky	2800 ot./min
Třída ochrany	I
Objem nádoby	50 L
Max. tlak.....	8 baru

Návod k použití je v originálním jazyce.

Změna textu a technických parametrů vyhrazena.

Změny v textu, designu a technických specifikacích se mohou měnit bez předchozího upozornění a vyhrazujeme si právo na jejich změnu.

Řešení problémů

Předpokládané poruchy mají často příčiny, které uživatel zvládne vyřešit vlastními silami. Zkuste proto výrobek zkontrolovat s použitím této sekce. Ve většině případů je možný problém rychle odstranit.

UPOZORNĚNÍ!

Provádějte pouze kroky popsané v tomto návodu! V případě, že nejste schopni problém vyřešit sami, pak jakékoli další kontroly, údržby a opravy musejí být prováděny autorizovaným servisním centrem nebo odborníkem s obdobnou kvalifikací!

Problém	Možná příčina	Řešení
1. Produkt se nes pustí	1.1 Nezapojeno do elektrické sítě 1.2 Vadný napájecí kabel nebo zástrčka 1.3 Jiná závada elektrického napájení	1.1 Zapojte do elektrické sítě 1.2 Nechte zkontrolovat elektrikářem 1.3 Nechte zkontrolovat elektrikářem
2. Produkt nedosáhne plného výkonu	2.1 Prodlužovací kabel není v hodný pro provoz s tímto produktem. 2.2 Zdroj napájení (např. generátor) má příliš nízké napětí 2.3 Větrací průduchy jsou blokovány	2.1 Používejte náležitý prodlužovací kabel 2.2 Zapojte do jiného zdroje napájení 2.3 Vyčistěte větrací průduchy
3. Neuspokojivý výsledek	3.1 Nedostatek oleje	3.1 Zkontrolujte hladinu oleje 3.2 Používejte náležitý vrták

12. LIKVIDACE

POKYNY A INFORMACE O NAKLÁDÁNÍ S POUŽITÝM OBALEM

Použitý obalový materiál odložte na místo určené obcí k ukládání odpadu.

LIKVIDACE POUŽITÝCH ELEKTRICKÝCH A ELEKTRONICKÝCH ZAŘÍZENÍ



Tento symbol na produktech anebo v průvodních dokumentech znamená, že použité elektrické a elektronické výrobky nesmí být přidány do běžného komunálního odpadu. Ke správné likvidaci, obnově a recyklaci předejte tyto výrobky na určená sběrná místa. Alternativně v některých zemích Evropské unie nebo jiných evropských zemích můžete vrátit své výrobky místnímu prodejci při koupi ekvivalentního nového produktu. Správnou likvidací tohoto produktu pomůžete zachovat cenné přírodní zdroje a napomáháte prevenci potenciálních negativních dopadů na životní prostředí a lidské zdraví, což by mohly být důsledky nesprávné likvidace odpadů. Další podrobnosti si vyžádejte od místního úřadu nebo nejbližšího sběrného místa. Při nesprávné likvidaci tohoto druhu odpadu mohou být v souladu s národními předpisy uděleny pokuty.

Pro podnikové subjekty v zemích Evropské unie

Chcete-li likvidovat elektrická a elektronická zařízení, vyžádejte si potřebné informace od svého prodejce nebo dodavatele. Likvidace v ostatních zemích mimo Evropskou unii Tento symbol je platný v Evropské unii. Chcete-li tento výrobek zlikvidovat, vyžádejte si potřebné informace o správném způsobu likvidace od místních úřadů nebo od svého prodejce.



Tento výrobek splňuje veškeré základní požadavky směrnice EU, které se na něj vztahují.

Změny v textu, designu a technických specifi kací se mohou měnit bez předchozího upozornění a vyhrazujeme si právo na jejich změnu.

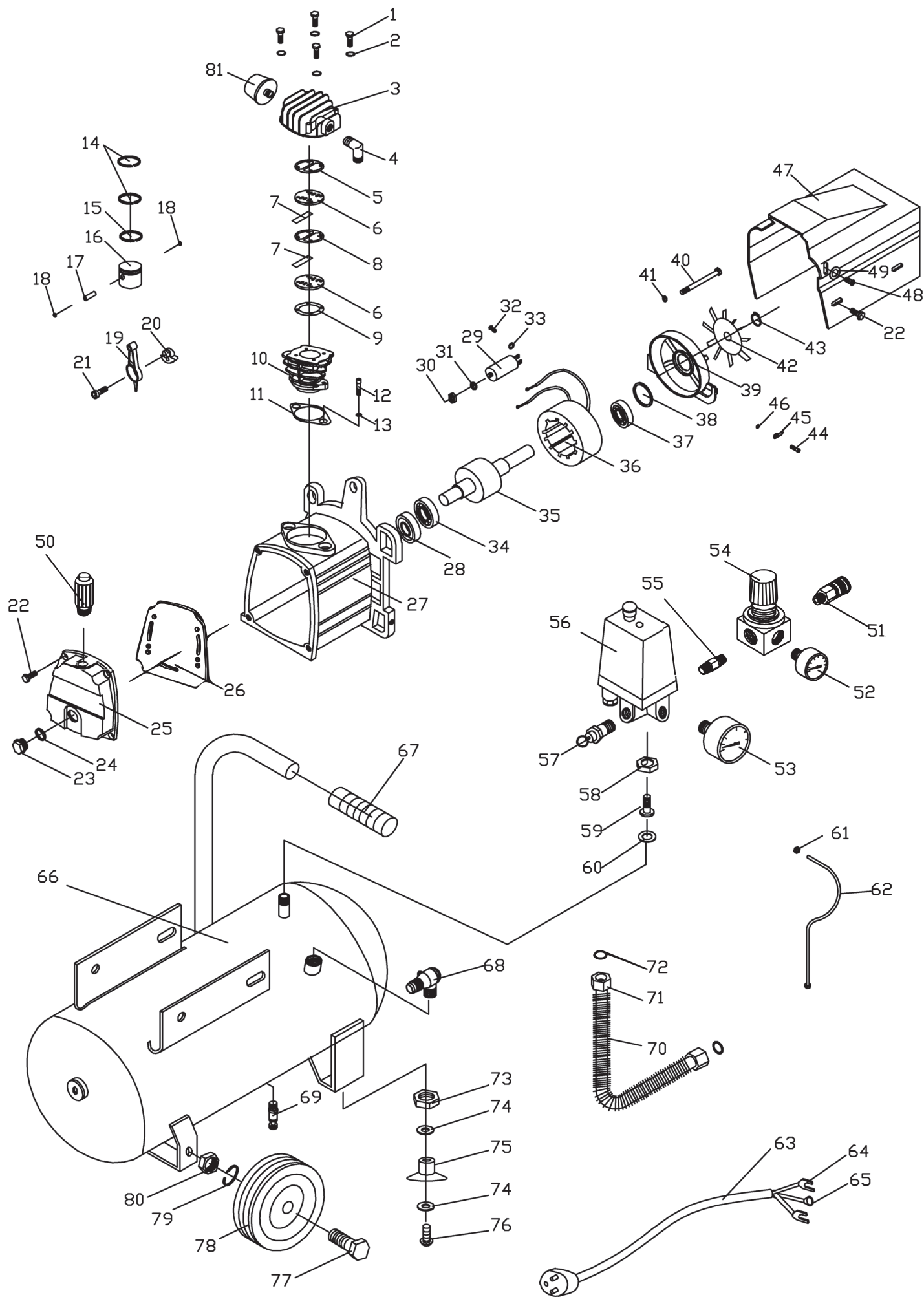



Model /Modell /Modelis:

**Záruční list / Záručný list /
Warranty Certificate / Jótállási jegy /
Garantijos taisyklės / Karta Gwarancyjna**

Výrobní číslo
Výrobné číslo
Serial No.
Szériaszám
Serijos Nr.
Numer seryjny

Razítko a podpis prodejce
Pečiatka a podpis predajcu
Dealer's stamp
A kereskedő bélyegzője
Pardavėjo antspaudas
Pieczętka i podpis sklepu

Datum prodeje
Dátum predaja
Date of purchase
A vásárlás dátuma
Pardavimo data
Data zakupu

Záruční podmínky

Prodávající poskytuje kupujícímu na výrobek záruku v trvání 24 měsíců od převzetí výrobku kupujícím. Záruka se poskytuje za dále uvedených podmínek. Záruka se vztahuje pouze na nové spotřební zboží prodané spotřebiteli pro běžné domácí použití. Práva z odpovědnosti za vady (reklamací) může kupující uplatnit buď u prodávajícího, u kterého byl výrobek zakoupen nebo v níže uvedeném autorizovaném servisu. Kupující je povinen reklamaci uplatnit bez zbytečného odkladu, aby nedocházelo ke zhoršení vady, nejpozději však do konce záruční doby. Kupující je povinen poskytnout při reklamaci součinnost nutnou pro ověření existence reklamované vady. Do reklamačního řízení se přijímá pouze kompletní a z důvodů dodržení hygienických předpisů neznečištěný výrobek. V případě oprávněné reklamace se záruční doba prodlužuje o dobu od okamžiku uplatnění reklamace do okamžiku převzetí opraveného výrobku kupujícím nebo okamžiku, kdy je kupující po skončení opravy povinen výrobek převzít. Kupující je povinen prokázat svá práva reklamovat (doklad o zakoupení výrobku, záruční list, doklad o uvedení výrobku do provozu. . .).

Záruka se nevztahuje zejména na:

■ vady, na které byla poskytnuta sleva ■ opotřebení a poškození vzniklé běžným užíváním výrobku ■ poškození výrobku v důsledku neodborné či nesprávné instalace, použití výrobku v rozporu s návodem k použití, platnými právními předpisy a obecně známými a obvyklými způsoby používání, v důsledku použití výrobku k jinému účelu, než ke kterému je určen ■ poškození výrobku v důsledku zanedbané nebo nesprávné údržby ■ poškození výrobku způsobené jeho znečištěním, nehodou a zásahem vyšší mocí (živelná událost, požár, vniknutí vody. . .) ■ vady funkčnosti výrobku způsobené nevhodnou kvalitou signálu, rušivým elektromagnetickým polem apod. ■ mechanické poškození výrobku (např. ulomení knoflíku, pád. . .) ■ poškození způsobené použitím nevhodných médií, náplní, spotřebního materiálu (baterie) nebo nevhodnými provozními podmínkami (např. vysoké okolní teploty, vysoká vlhkost prostředí, otřesy. . .) ■ poškození, úpravu nebo jiný zásah do výrobku provedený neoprávněnou nebo neautorizovanou osobou (servisem) ■ případy, kdy kupující při reklamaci neprokáže oprávněnost svých práv (kdy a kde reklamovaný výrobek zakoupil) ■ případy, kdy se údaje v předložených dokladech liší od údajů uvedených na výrobku ■ případy, kdy reklamovaný výrobek nelze ztotožnit s výrobkem uvedeným v dokladech, kterými kupující prokazuje svá ■ práva reklamovat (např. poškození výrobního čísla nebo záruční plomba přístroje, prepisované údaje v dokladech. . .)

Záručné podmienky

Prodávající poskytuje kupujúcemu na výrobok záruku 24 mesiacov záruku od jeho prevzatia kupujúcim. Záruka sa poskytuje ďalej za nižšie uvedených podmienok. Záruka sa vzťahuje iba na spotrebný tovar predaný spotrebiteľovi na bežné domáce použitie. Práva zo zodpovednosti za chyby (reklamácie) môže kupujúci uplatniť buď u predávajúceho, u ktorého bol výrobok zakúpený alebo v nižšie uvedenom autorizovanom servise. Kupujúci je povinný reklamáciu uplatniť bez zbytočného odkladu, aby nedochádzalo ku zhoršeniu chyby, najneskôr však do konca záručnej doby. Kupujúci je povinný pri reklamacii spolupracovať pri overení existencie reklamovanej chyby. Do reklamačného procesu sa prijíma iba kompletný a z dôvodu dodržania hygienických predpisov neznečistený výrobok. V prípade oprávnenej reklamácie sa záručná doba predlžuje o dobu od okamžiku uplatnenia reklamácie do okamžiku prevzatia opraveného výrobku kupujúcim, kedy je kupujúci po skončení opravy povinný výrobok prevziať. Kupujúci je povinný preukázať svoje práva reklamovať (doklad o zakúpení výrobku, záruční list, doklad o uvedení výrobku do prevádzky. . .).

Záruka sa nevztahuje na:

■ chyby, na ktoré boli poskytnuté zľavy ■ opotrebenia a poškodenia vzniknuté bežným užívaním výrobku ■ poškodenie výrobku v dôsledku neodbornej či nesprávnej inštalácie, použitia výrobku v rozpore s návodom na použitie s platnými právnymi predpismi a všeobecne známymi a obvyklými spôsobmi používania, v dôsledku použitia výrobku za iným účelom, než na ktorý je určený ■ poškodenie výrobku v dôsledku zanedbanej alebo nesprávnej údržby ■ poškodenie výrobku spôsobené jeho znečistením, nehodou a zásahom vyššej moci (živelná udalosť, požiar, vniknutievody. . .) ■ chyby funkčnosti výrobku spôsobené nevhodnou kvalitou signálu, rušivým elektromagnetickým polom a pod. ■ mechanické poškodenie výrobku (napr. zlomenie gombíka, pád. . .) ■ poškodenie spôsobené použitím nevhodných médií, náplní, spotrebného materiálu (batérie) alebo nevhodnými prevádzkovými podmienkami (napr. vysoké teploty v okolí, vysoká vlhkosť prostredia, otrasy. . .) ■ poškodenie, úpravu alebo iný zásah do výrobku spôsobený neoprávnenou alebo neautorizovanou osobou (servisom) ■ prípady, keď kupujúci pri reklamacii nepreukáže oprávnenosť svojich práv (kedy a kde reklamovaný výrobok zakúpil) ■ prípady, keď sa údaje v predložených dokladoch líšia od údajov uvedených na výrobku ■ prípady, keď reklamovaný výrobok sa nestotožňuje s výrobkom uvedeným v dokladoch, ktorými kupujúci preukazuje svoje práva reklamovať (napr. poškodenie výrobného čísla alebo záručnej plomby prístroja, prepisované údaje v dokladoch. . .)

Conditions of guarantee

This product is warranted for the period of 24 months from the date of purchase to the end-user. Warranty is limited to the following conditions. Warranty is referred only to the customer goods using for common domestic use. The claim for service can be applied either at dealer's shop where the product was bought, or at below mentioned authorized service shops. The end-user is obligated to set up a claim immediately when the defects appeared but only till the end of warranty period. The end-user is obligated to cooperate to certify the claiming defects. Only completed and clean (according to hygienic standards) product will be accepted. In case of eligible warranty claim the warranty period will be prolonged by the period from the date of claim application till the date of taking over the product by end-user, or the date the end-user is obligated to take it over. To obtain the service under this warranty, end-user is obligated to certify his claim with duly completed following documents: receipt, certificate of warranty, certificate of installation. . . **This warranty is void especially if apply as follows:** ■ Defects which were put on sale. ■ Wear-out or damage caused by common use. ■ The product was damaged by unprofessional or wrong installation, used in contrary to the applicable instruction manual, used in contrary to legal enactment and common process of use or used for another purpose which has been designed for. ■ The product was damaged by uncared-for or insufficient maintenance. ■ The product was damaged by dirt, accident of force majeure (natural disaster, fire, flood, . . .) ■ Defects on functionality caused by low quality of signal, electromagnetic field interference etc. ■ The product was mechanically damaged (e.g. broken button, fall. . .) ■ Damage caused by use of unsuitable media, fillings, expendable supplies (batteries) or by unsuitable working conditions (e.g. high temperatures, high humidity, quakes, . . .) ■ Repair, modification or other failure action to the product by unauthorized person. ■ End-user did not prove enough his right to claim (time and place of purchase). ■ Data on presented documents differs from data on products. ■ Cases when the claiming product can not be identified according to the presented documents (e.g. the serial number or the warranty seal has been damaged).

Autorizovaná servisní střediska / Autorizované servisné strediská / Authorized service centres

FAST ČR, a. s.
U Sanitasu 1621 CZ
251 01 Říčany
Česká republika
Tel.: +420/ 323 204 120
Fax: +420/ 323 204 121
servis.praha@fastcr.cz
www.fastcr.cz

FAST ČR, a. s.
Cejl 31
CZ 602 00 Brno
Česká republika
Tel.: +420/ 531 010 295
Fax: +420/ 531 010 296
servis.brno@fastcr.cz
www.fastcr.cz

Fast Plus, a. s.
Na Pántoch 18
SK 831 06 Bratislava
Slovenská republika
Tel.: +421/ 249 105 811
Fax: +421/ 249 105 810
fastplus@fastplus.sk
www.fastplus.sk

Jótállási jegy

■ A termék gyártója: FAST ČR, a.s. (U Sanitasy 1621, Říčany u Prahy 251 01, Csehország)

■ A FAST Hungary Kft. (2310 Szigetszentmiklós, Kántor út 10.) mint a termék magyarországi importőre a jótállási jegyen feltüntetett típusú és gyártási számú készülékre jótállást biztosít a fogyasztók számára az alábbi feltételek szerint:

■ A FAST Hungary Kft. a termékre a fogyasztó részére történő átadástól (vásárlástól), illetve ha az üzembe helyezést a terméket értékesítő vállalkozás vagy annak megbízottja végzi, az üzembe helyezéstől számított 24 hónapig, míg 250.000,- Ft eladási ár felett 36 hónapig tartó időtartamra vállal jótállást. Ha a terméket a fogyasztó az átadástól számított fél éven belül helyzeti üzembe, akkor a jótállási határidő a termék átadásától kezdődik. A termék alkotórészeire és tartozékaira (pl. akkumulátor) a jótállási idő a termék átadásától számított 12 hónap.

■ A jótállási igény a jótállási jeggyel, az átadástól (ha releváns az üzembe helyezéstől) számított (i) 1 évig - 100.000,- Ft eladási árát meg nem haladó termék esetén; (ii) 2 évig - 250.000,- Ft eladási árát meg nem haladó termék esetén; (iii) 3 évig - 250.000,- Ft eladási árát meghaladó termék esetén a terméket értékesítő vállalkozásnál, annak székhelyén, vagy bármely telephelyén, fióktelepén, illetve mindhárom esetben a jótállási jegyben feltüntetett hivatalos szerviznél közvetlenül is, míg az előző (i) pont szerinti esetben, azaz 100.000,- Ft eladási árát meg nem haladó termék esetén a 13. hónaptól a 24. hónapig kizárólag a hivatalos szerviznél érvényesíthető. ■ Jótállási jegy hiányában a fogyasztói szerződés megkötését bizonyítottan kell tekinteni, ha a fogyasztó bemutatja a termék ellenértékének megfizetését hitelt érdemlően igazoló bizonylatot. Mindezek érdekében kérjük tisztelt Vásárlóinkat, hogy őrizzék meg a fizetési bizonylatot is. A jótállási időn belüli meghibásodás esetén a fogyasztó - választása szerint - (i) a hibás termék díjmentes kijavítását vagy kicserélését követelheti, kivéve, ha a választott igény teljesítése lehetetlen, vagy ha az a jótállásra kötelezettek a fogyasztó által érvényesíteni kívánt másik igény teljesítésével összehasonlítva aránytalan többletköltséget eredményezne, vagy (ii) ha a kötelezett a kijavítást, illetve kicserélést nem vállalja, vagy e kötelezettségének megfelelő határidőn belül, a fogyasztó érdekeit kímélve nem tud eleget tenni, vagy ha a fogyasztónak a kijavításhoz vagy kicseréléshez fűződő érdeke megszűnt, akkor a fogyasztó megfelelő árleszállítást igényelhet, vagy a hibát a kötelezett költségére maga kijavíthatja vagy mással kijavíthatja vagy elállhat a szerződéstől. Jelentéktelen hiba miatt

elállásnak nincs helye. A fogyasztó a választott jogáról másira térhet át. Az áttéréssel okozott költséget köteles a jótállásra kötelezettek megfizetni, kivéve, ha az áttérésre a jótállásra kötelezett adott okot, vagy az áttérés egyébként indokolt volt. ■ Ha a jótállási időtartam alatt a termék első alkalommal történő javítása során megállapítást nyer, hogy a termék nem javítható, a fogyasztó eltérő rendelkezése hiányában a termék a megállapítást követő 8 napon belül kicserélésre kerül. Ha a termék cseréjére nincs lehetőség, a fogyasztó által bemutatott, a termék ellenértékének megfizetését igazoló bizonylaton feltüntetett vételárát nyolc napon belül kell a fogyasztó részére visszatéríteni. ■ Ha a jótállási időtartam alatt a termék három alkalommal történő kijavítást követően ismét meghibásodik, a fogyasztó eltérő rendelkezése hiányában, valamint ha a fogyasztó nem igényli a vételár arányos leszállítását, és nem kívánja a terméket a jótállásra kötelezett költségére kijavítani vagy mással kijavíttatni, a termék 8 napon belül kicserélésre kerül. Ha a termék kicserélésére nincs lehetőség, a fogyasztó által bemutatott, a termék ellenértékének megfizetését igazoló bizonylaton feltüntetett vételárát nyolc napon belül kell a fogyasztó részére visszatéríteni. ■ Ha a termék kijavítására a kijavítási igény közlésétől számított 30. napig nem kerül sor, a fogyasztó eltérő rendelkezése hiányában a terméket a 30 napos határidő eredménytelen eltelte követő nyolc napon belül cserélni kell. Ha a termék cseréjére nincs lehetőség, a fogyasztó által bemutatott, a termék ellenértékének megfizetését igazoló bizonylaton feltüntetett vételárát a 30 napos kijavítási határidő eredménytelen eltelte követő nyolc napon belül kell a fogyasztó részére visszatéríteni. ■ A fogyasztó a hiba felfedezését követően késedelem nélkül, legkésőbb a felfedezéstől számított 2 hónapon belül köteles a hibát közölni. A bejelentés kapcsán kérjük vegye figyelembe, hogy a **jótállási igény kizárólag a jótállási határidőben érvényesíthető! Mindazonáltal a jótállási határidő meghosszabbodik a javításra átadás napjától kezdve azzal az idővel, amely alatt a fogyasztó a terméket a hiba miatt rendeltetésszerűen nem használhatta.** Ha a jótállásra kötelezett jótállási kötelezettségének megfelelő határidőben nem tesz eleget, a jótállási igény a fogyasztó erre irányuló felhívásában tűzött megfelelő határidő eltelte után számított 3 hónapon belül akkor is érvényesíthető bíróság előtt, ha a jótállási idő már eltelt. E határidő elmulasztása jogvesztéssel jár. A jótállási kötelezettség teljesítésével kapcsolatosan felmerülő költségek a jótállás kötelezettjét terhelik.

■ A 151/2003. (IX.22.) Korm.rendeletben meghatározott tartós fogyasztási cikk meghibásodása miatt a vásárlástól (üzembe helyezéstől) számított három munkanapon belül érvényesített csereigény esetén a terméket értékesítő vállalkozás nem hivatkozhat aránytalan többletköltségre, hanem köteles a tartós fogyasztási cikket kicserélni, feltéve, hogy a meghibásodás a rendeltetésszerű használatot akadályozza (és a csere nem lehetetlen). ■ Kijavítás esetén a fogyasztási cikkbe csak új alkatrész kerülhet beépítésre. Javítási- vagy csereigény esetén törekedni kell arra, hogy a kijavítás vagy kicserélés 15 napon belül megtörténjen. Ha a javítás vagy a csere időtartama a 15 napot meghaladja, akkor tájékoztatni kell a fogyasztót a kijavítás vagy a csere várható időtartamáról. A tájékoztatás a fogyasztó előzetes hozzájárulása esetén elektronikus úton, vagy a fogyasztó általi átvétel igazolására alkalmas más módon történik. A rögzített bekötésű, illetve a 10kg-nál súlyosabb, vagy tömegközlekedési eszközön kézi csomagként nem szállítható fogyasztási cikket – járművek kivételével - az üzemeltetés helyén kell megjavítani. Ha a javítás az üzemeltetés helyén nem végezhető el, a le- és felszerelésről, valamint az el – és visszaszállításról a jótállás kötelezettje, vagy – a javítószolgálatnál közvetlenül érvényesített kijavítási igény esetén – a javítószolgálat gondoskodik.

■ Nem tartozik jótállás alá a hiba és a jótállásra kötelezett mentesül a jótállási kötelezettség alól, ha bizonyítja, hogy a hiba oka a termék fogyasztó részére való átadását követően keletkezett, így például ha a hibát ■ nem rendeltetésszerű használat, használati útmutató figyelmen kívül hagyása, helytelen szállítás vagy tárolás, leejtés, rongálás, elemi kár, készüléken kívüli ok (pl. hálózati feszültség megengedettnél nagyobb ingadozása) ■ illetéktelen átalakítás, beavatkozás, nem hivatalos szerviz által végzett szakszerűtlen javítás ■ fogyasztó feladatát képező karbantartási munkák elmulasztása ■ normál, természetes elhasználódásra visszavezethető (pl. elem lemerülése) vagy üzemszerű kopásnak tulajdonítható meghibásodás okozta. A jótállás a fogyasztó jogszabályból eredő jogait, így különösen a Polgári Törvénykönyv szerinti kellekszavatossági illetve termékszavatossági jogait nem érinti. ■ Tájékoztatjuk, hogy a fogyasztóvédelmi törvényben meghatározott fogyasztói jogvita bíróságon kívüli rendezése érdekében Ön a megyei (fővárosi) kereskedelmi és iparkamárák által működtetett békéltető testület eljárását is kezdeményezheti (a békéltető testület elérhetősége: <https://bektetes.hu/index.php?id=testuletek>).

Hivatalos szervíz / Autoryzowana sieć serwisowa

revision 01/2021

Fast Hungary Kft.
2310, Szigetszentmiklós
Kántor út 10
Hungary
Tel.: + 36/ 23 330 830
Fax: + 36/ 23 330 8274
fasthungary@fasthungary.hu
www.fasthungary.hu

A kereskedő tölti ki

Megnevezés:.....

Típus:..... Gyártási szám:

A termék azonosításra alkalmas részeinek meghatározása (ha alkalmazható):.....

Vásárlást igazoló bizonylat száma:.....

A vásárlás (üzembe helyezés) időpontja: 20..... hó.....nap.

Kereskedő bélyegzője:

Kereskedő aláírása:

Kereskedő címe:

Javítás esetén alkalmazandó

A kereskedő vagy szerviznél történő közvetlen bejelentés esetén a szerviz tölti ki

A jótállási igény bejelentésének időpontja:

Javításra átvétel időpontja:.....

Hiba oka:.....

Javítás módja:.....

A termék fogyasztó részére való visszaadásának időpontja:.....

A jótállás – kijavítás időtartamával meghosszabbított – új határideje:.....

Szerviz pecsétje:

Kereskedő pecsétje:.....

Kicserélés esetén alkalmazandó

A jótállási igény kicseréléssel került rendezésre.

A csere időpontja:

Kereskedő bélyegzője:

Tisztelt Fogyasztó!

Köszönjük, hogy termékünket választotta. Cégünk és szervizünk elérhetősége:

FAST Hungary Kft. H-2310 Szigetszentmiklós, Kántor út 10. Tel.: 06-23-330-905; 06-23-330-830;

Fax: 06-23-330-827, E-mail: szerviz@fasthungary.hu



Garantijos taisyklės

Šiam gaminiui suteikiama 24 mėnesių nuo įsigijimo datos garantija. Garantija apsiriboja žemiau pateikiamomis sąlygomis. Garantija skirta tik gaminiam, skirtiems buitiniam naudojimui. Dėl garantinio remonto pirkėjas gali kreiptis į pardavėjo parduotuvę, kurioje gaminį pirkė, arba į nurodytus įgaliotus techninės priežiūros centrus. Galutinis naudotojas įsipareigoja pateikti pretenziją nedelsiant po defekto atsiradimo, tačiau tik iki garantijos galiojimo periodo pabaigos. Galutinis naudotojas įsipareigoja bendradarbiauti patvirtinant gaminio defektus, dėl kurių pateikia pretenziją. Priimtas bus tik pilnai sukomplektuotas ir švarus (pagal higienos standartus) gaminys. Jei pretenzija dėl garantinio remonto bus pagrįsta, gaminio garantijos galiojimo periodas bus prailgintas atitinkamai periodu nuo pretenzijos pateikimo datos iki galutinio naudotojas pasiims sutaisytą gaminį arba iki datos, kada galutinis naudotojas turėtų pasiimti sutaisytą gaminį. Norėdamas gauti garantinio remonto paslaugas, galutinis naudotojas turi patvirtinti pretenziją pilnai užpildytais sekančiais dokumentais: pirkimo kvitu, garantiniu talonu, instaliavimo sertifikatu. . .

Garantija netaikoma: ■ Nukainotoms (brokuotoms) prekėms. ■ Įprastinai susidėvinčioms gaminio dalims ■ Gedimams, atsiradusiems neprofesionaliai ar neteisingai gaminį instaliavus, nesilaikant gaminio naudojimo instrukcijų, naudojant gaminį ne pagal įstatymų numatytus standartus ar įprastinius tokio tipo gamininių naudojimo procesus, naudojant gaminį kitaip paskirčiai nei numatyta. ■ Gedimams, atsiradusiems dėl netinkamos ar nepakankamos gaminio priežiūros. ■ Gedimams, atsiradusiems dėl purvo, nenugalimos jėgos aplinkybių (stichinių nelaimių, gaisro, potvynio, . . .). ■ Gedimams, atsiradusiems dėl prastos kokybės signalo, elektromagnetinio lauko trikdžių ir kt. ■ Rodus mechaninių pažeidimų (pvz. sulaužyti mygtukai, kritimo požymiai. . .). ■ Gedimams, atsiradusiems naudojant gaminį su netinkamomis laikmenomis, jungiant prie netinkamų tinklių, dedant į gaminį netinkamus maitinimo šaltinius (baterijas) ar dėl bet kokių kitų netinkamų naudojimo sąlygų (pvz. aukštos temperatūros, didelės drėgmės, žemės drebėjimų. . .). ■ Nustačius, kad gaminys taisytas, modifikuotas ar ardytas neįgaliotų tai daryti asmenų. ■ Jei galutinis naudotojas neturi visų reikalingų dokumentų, įrodančių jo teisę į garantinį remontą (pvz. dokumento, kur būtų nurodytas gaminio įsigijimo laikas ir vieta). ■ Jei data pateiktuose dokumentuose skiriasi nuo datos ant gaminio.

Warunki gwarancji

Produkt objęty jest 24 – miesięczną gwarancją, począwszy od daty zakupu przez klienta. Gwarancja jest ograniczona tylko do przedstawionych dalej warunków. Gwarancja obejmuje tylko produkty zakupione w Polsce i jest ważna tylko na terytorium Rzeczypospolitej Polskiej. Gwarancja obejmuje tylko produkty funkcjonujące w warunkach gospodarstwa domowego (nie dotyczy produktów oznaczonych jako „Professional“). Zgłoszenia gwarancyjne można dokonać w autoryzowanej sieci serwisowej lub w sklepie, gdzie produkt został nabyty. Użytkownik jest zobowiązany zgłosić usterkę niezwłocznie po jej wykryciu, a najpóźniej w ostatnim dniu obowiązywania okresu gwarancyjnego. Użytkownik jest zobowiązany do przedstawienia i udokumentowania usterki. Tylko kompletne i czyste produkty (zgodnie ze standardami higienicznymi) będą przyjmowane do naprawy. Usterki będą usuwane przez autoryzowany punkt serwisowy w możliwie krótkim terminie, nieprzekraczającym 14 dni roboczych. Okres gwarancji przedłuża się o czas pobytu sprzętu w serwisie. Klient może ubiegać się o wymianę sprzętu na wolny od wad, jeżeli punkt serwisowy stwierdzi na piśmie, że usunięcie wady jest niemożliwe. Aby produkt mógł być przyjęty przez serwis, użytkownik jest zobowiązany dostarczyć oryginały: dowodu zakupu (paragon lub faktura), podbitej i wypełnionej karty gwarancyjnej, certyfikatu instalacji (niektóre produkty).

Gwarancja zostaje unieważniona, jeśli:

■ usterka była widoczna w chwili zakupu, ■ usterka wynika ze zwykłego użytkowania i zużycia, ■ produkt został uszkodzony z powodu złej instalacji, niezastosowania się do instrukcji obsługi lub użytkowania niezgodnego z przeznaczeniem, ■ produkt został uszkodzony z powodu złej konserwacji lub jej braku, ■ produkt został uszkodzony z powodu zanieczyszczenia, wypadku lub okoliczności o charakterze sił wyższych (powódź, pożar, wojny, zamieszki itp.) ■ produkt wykazuje złe działanie z powodu słabego sygnału, zakłóceń elektromagnetycznych itp., ■ produkt został uszkodzony mechanicznie (np. wylamany przycisk, upadek, itp.), ■ produkt został uszkodzony z powodu użycia niewłaściwych materiałów eksploatacyjnych, nośników, akcesoriów, baterii, akumulatorów itp. lub z powodu użytkowania w złych warunkach (temperatura, wilgotność, wstrząsy itp.), ■ produkt był naprawiany lub modyfikowany przez nieautoryzowany personel, ■ użytkownik nie jest w stanie udowodnić zakupu (nieczytelny paragon lub faktura), ■ dane na przedstawionych dokumentach są inne niż na urzędzeniu, ■ produkt nie może być zidentyfikowany ze względu na uszkodzenie numeru seryjnego lub plomby gwarancyjnej.

Uab „Senuku Prekybos
Centras“ Garantinis Servisas
Jonavos G. 62, Lt-44192,
Kaunas, Lithuania
Tel.: +370 37 212 146
Tex.: +370 37 212 165
garrem@senukai.lt
www.senukai.lt

Fast Poland, Sp. z o.o. Ul.
Kwietniowa 36
05-090 Wypędy
Poland
Tel.: +48 697 690 228
Mail: serwis@fastpoland.pl
www.fastpoland.pl

