

Návod k obsluze

Nízkotáčkový odšťavňovač

(Pro použití v domácnosti)

Model **MJ-L500**

Děkujeme vám za nákup výrobku Panasonic.

- Výrobek je určený jen pro použití v domácnosti.
- Abyste mohli výrobek používat správně a bezpečně, přečtěte si důkladně tento návod.
- Než začnete výrobek používat, věnujte zvýšenou pozornost části „Bezpečnostní opatření“ (strana 3-8).
- Návod k obsluze si dobře uložte k pozdějšímu nahlédnutí.

# Obsah

Strana

<b>Bezpečnostní opatření</b>	<b>4</b>
• <b>Důležité informace</b>	<b>10</b>
<b>Názvy částí a pokyny pro manipulaci</b>	<b>11</b>
<b>Před použitím</b>	
• <b>Demontáž a montáž součástí</b>	<b>12</b>
• <b>Bezpečnostní pojistka</b>	<b>14</b>
• <b>Příprava ingrediencí před zpracováním</b>	<b>15</b>
• <b>Příprava ingrediencí pro mražené pokrmy</b>	<b>16</b>
<b>Způsob použití</b>	<b>17</b>
<b>Čištění</b>	<b>18</b>
<b>Odstraňování potíží</b>	<b>20</b>
<b>Ochranný jistič</b>	<b>21</b>
<b>Náhradní díly</b>	<b>21</b>
<b>Technické údaje</b>	<b>21</b>
<b>Recepty</b>	<b>22</b>



### **Likvidace použitého zařízení**

#### **Likvidace v Evropské unii a zemích se zavedeným systémem recyklace**

Tento symbol uvedený na výrobku nebo v průvodní dokumentaci znamená, že vyřazené elektrické nebo elektronické výrobky se nemají likvidovat společně s běžným domovním odpadem.

Takový výrobek odevzdejte v souladu s místní legislativou na příslušném sběrném místě, kde bude postaráno o řádnou likvidaci a recyklaci.

Správnou likvidací výrobku pomůžete zabránit potenciálním nebezpečným vlivům na životní prostředí a lidské zdraví, které by hrozily při nesprávné likvidaci tohoto výrobku.

Podrobné informace o likvidaci a recyklaci vám poskytne váš místní úřad.

Při nesprávné likvidaci takového odpadu vám hrozí postih podle platných zákonů.

#### **Pro komerční uživatele v Evropské unii**

Budete-li chtít provést likvidaci elektrického nebo elektronického zařízení, obraťte se prosím na prodejce, který vám poskytne všechny potřebné informace.

#### **Informace o likvidaci pro země mimo Evropskou unii**

Tento symbol platí pouze v Evropské unii.

Budete-li chtít provést likvidaci tohoto výrobku, obraťte se laskavě na místní úřady nebo na prodejce a požádejte o informaci, jak zařízení správně zlikvidovat.

# Bezpečnostní opatření

Bezpečnostní pokyny  
důsledně dodržujte.

Postupujte podle následujících pokynů, abyste se vyhnuli nehodám, zranění sebe nebo jiných osob a škodám na majetku.

## ■ Následující obrázky symbolizují závažnost škod, které mohou nastat vinou nesprávné obsluhy.



### VAROVÁNÍ:

Varuje před možností vážného nebo smrtelného úrazu.



### POZOR:

Varuje před možností zranění nebo škody na majetku.

## ■ Symboly mají následující význam.



Tento symbol představuje zákaz.



Tento symbol uvádí požadavky, které je třeba dodržet.



## VAROVÁNÍ



- **Dávejte pozor, abyste nepoškodili napájecí kabel nebo jeho vidlici.**  
Následující činnosti jsou přísně zakázány.  
Úpravy, pokládání na topná tělesa, ohýbání, kroucení, tahání, přehýbání přes ostré hrany, zatěžování těžkými předměty, svinování kabelu a přenášení výrobku za napájecí kabel.  
(Hrozí úraz elektrickým proudem a v případě zkratu i požár.)
- **Zařízení nepoužívejte s poškozeným napájecím kabelem a v případě, že je vidlice kabelu v zásuvce volná.**  
(Hrozí úraz elektrickým proudem a v případě zkratu i požár.)  
→ Poškodí-li se napájecí kabel, musí jej vyměnit výrobce, servisní technik nebo osoby s podobnou kvalifikací, aby se vyloučilo riziko úrazu elektrickým proudem.

## VAROVÁNÍ



- **Nemanipulujte s napájecím kabelem, máte-li mokré ruce.**  
(Mohlo by dojít k úrazu elektrickým proudem.)
  - Před manipulací s vidlicí napájecího kabelu a zapnutím výrobku se vždy přesvědčte, že máte suché ruce.



- **Zkontrolujte, jestli se napětí na štítku výrobku shoduje s napětím vaší elektrické instalace.**  
(Mohlo by dojít k úrazu elektrickým proudem nebo požáru.)  
Do zásuvky, ze které je napájený kávovar, nepřipojujte další elektrické spotřebiče, aby se nepřehřívala. Nebudete-li mít jinou možnost, než připojit k dané zásuvce ještě jiné spotřebiče, zkontrolujte, že součet jejich jmenovitých příkonů nepřekročí jmenovitou hodnotu proudu zásuvky.
- **Vidlici zasuňte spolehlivě do zásuvky.**  
(Jinak by mohlo teplo vznikající kolem zásuvky zavinit úraz elektrickým proudem nebo požár.)
- **Vidlici napájecího kabelu udržujte čistou.**  
(Prach nahromaděný na vidlici by spolu se vzdušnou vlhkostí mohl zhoršit její izolační schopnosti a zavinit požár.)  
→ Vidlici odpojte a otřete suchou utěrkou.
- **Napájecí kabel by neměl být v dosahu dětí. Napájecí kabel nenechávejte viset přes okraj stolu nebo pracovní desky.**  
(Zařízení může způsobit popáleniny, poranění nebo úraz elektrickým proudem.)
- **Zařízení nenamáčejte a neoplachujte vodou.**  
(Hrozí úraz elektrickým proudem a v případě zkratu i požár.)



# VAROVÁNÍ



- **Zařízení nerozebírejte, neopravujte, ani neupravujte.**  
(Mohlo by to přivodit požár, úraz elektrickým proudem nebo zranění.)  
→ Poradte se v místě nákupu nebo v servisním středisku Panasonic.

- **Obalový materiál nedávejte dětem na hraní.**  
(Mohli by se jím udusit.)



- **Toto zařízení by nemělo být používáno dětmi. Zařízení a napájecí kabel udržujte mimo dosah dětí. Toto zařízení mohou používat osoby s omezenými fyzickými, mentálními schopnostmi a poruchami vnímání, nedostatkem zkušeností a znalostí, pokud jsou pod dohledem, případně obdržely instrukce k bezpečnému použití zařízení a chápou možná rizika. Děti by si se zařízením neměly hrát.**

(Zařízení může způsobit popáleniny, poranění nebo úraz elektrickým proudem.)

- **Dětem nedovolte přístup k zařízení.**

(Mohly by se popálit nebo poranit.)

- Děti ještě nechápu nebezpečí, jaké jim hrozí při nesprávné obsluze takového výrobku.

- **Pokud by zařízení přestalo správně fungovat, i když je to málo pravděpodobné, ihned s ním přestaňte pracovat.**

(Mohl by z něho vycházet kouř nebo oheň, mohlo by zavinit úraz elektrickým proudem nebo požár.)

Příklady nenormální funkce nebo poruchy:

- Napájecí kabel a vidlice se nezvykle zahřívají.
- Je poškozený napájecí kabel nebo do zařízení nejde proud.
- Kryt zařízení je deformovaný, viditelně poškozený nebo se nezvykle zahřívá.
- Motor během provozu vydává nezvyklý hluk.
- Je cítit nepříjemný zápach.
- Projevila se jiná porucha nebo poškození.

→ Ihned zařízení odpojte ze zásuvky a informujte se v prodejně nebo v servisním středisku Panasonic o možnosti kontroly nebo opravy.

## POZOR



- **Výrobek nepoužívejte k jiným účelům, než je uvedeno v tomto návodu.**  
(Mohli byste se popálit nebo poranit.)
  - Společnost Panasonic nepřijme žádnou odpovědnost v případech, kdy bylo zařízení používáno v rozporu s tímto návodem.
- **Zařízení nepoužívejte na následujících místech:**
  - Na nerovném povrchu, na koberci, na ubrusu apod.  
(Mohlo by dojít k požáru nebo úrazu.)
  - Na místech, kam stříká voda, nebo blízko zdrojů tepla.  
(Mohlo by dojít k úrazu elektrickým proudem.)
  - Blízko otevřených nádob s vodou, u vany nebo u dřezu.  
(Mohlo by dojít k úrazu elektrickým proudem.)
- **Do otvorů v zařízení nestrkejte žádné předměty.**  
(Mohlo by dojít k úrazu elektrickým proudem.)
  - To se týká především kovových předmětů, jako jsou špendlíky nebo dráty.
- **Zařízení nadržte za napájecí kabel.**  
(Mohlo by dojít k úrazu elektrickým proudem nebo poranění.)
- **Při výměně jakékoli součástky používejte výhradně značkové díly určené pro toto zařízení.**  
(Použití neznačkových náhradních dílů by mohlo přivodit požár, úraz elektrickým proudem nebo zranění.)

## **POZOR**



- **Zařízení lze bez přerušování používat nejvýše 15 minut. Po 15 minutách provozu udělejte přestávku 30 minut (dokud nevychladne motorová jednotka).**  
(Mohli byste se spálit.)
- **Do plnicího otvoru během provozu nestrkejte prsty nebo nějaké nástroje, jako jsou lžíce, vidličky apod. Ucpe-li se plnicí otvor, použijte k protlačení pěchovač nebo další kus ovoce nebo zeleniny.**  
(Mohli byste se poranit.)
- **Pokud je zařízení v provozu, nenechávejte ho bez dozoru.**  
(Mohlo by dojít k požáru.)  
Když od něho odcházíte, vypněte napájení.
- **Během provozu nesundávejte víko odšťavňovací mísy a mísu nerozebírejte.**  
(Mohli byste se poranit.)
- **Zařízení nepoužívejte, je-li poškozený šnek nebo mísa např. viditelnými prasklinami.**  
(Mohli byste se poranit.)



## ⚠ POZOR



- **Když odpojujete napájecí kabel, držte jej za vidlici. Netahejte za samotný kabel.**  
(Jinak by vás mohl zasáhnout elektrický proud a případný zkrat by mohl vyvolat požár.)
- **Zařízení postavte na rovnou, suchou a čistou pracovní desku, která odolává vysokým teplotám.**  
(Mohli byste se poranit.)
- **Při práci dávejte pozor, abyste zařízení nepřevrhli nebo se nezamotali do kabelu.**  
(Mohli byste se popálit nebo poranit.)
- **Pokud necháváte zařízení bez dozoru, vždy ho odpojte od zdroje energie, stejně tak před jeho montáží, demontáží nebo čištěním.**  
(Mohli byste se poranit.)
- **Při manipulaci a čištění lisovacího šneku a filtru buďte opatrní.**  
(Mohli byste se poranit.)
- **Budete-li zařízení přemísťovat, přeneste po odpojení napájecího kabelu zvlášť pohonnou jednotku a zvlášť mísu, přičemž je držte oběma rukama. Při manipulaci nadržte zařízení za víko nebo mísu.**  
(Mohli byste se poranit.)

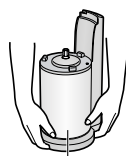
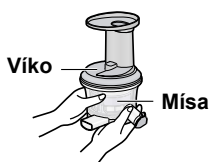

Pohonná jednotka

- **Do blízkosti plnicího hrdla se nesmí dostat vlasy, náhrdelník či řetizek, ani součásti oděvu.**  
(Při jejich zachycení byste se mohli poranit.)
- **Před výměnou příslušenství nebo manipulací se součástmi, které se během provozu pohybují, zařízení vypněte a odpojte od zdroje energie.**  
(Mohli byste se poranit.)

# Důležité informace

- Nádoby na šťávu a na dužinu nedávejte do mikrovlnné trouby.
- Dávejte pozor, aby vám zařízení nespadlo, mohlo by se poškodit.
- Zařízení nepoužívejte venku.
- Napájecí kabel neomotávejte kolem pohonné jednotky.
- Kontrolujte, jestli je příslušenství pevně nasazené.
- Po každém použití zařízení nezapomeňte vyčistit.
- Po zapnutí nenechte zařízení běžet prázdné déle než 30 sekund.  
(Mohl by se poškodit lisovací šnek.)
- Po zapnutí zařízení ihned vkládejte ingredience.
- Během provozu musí zůstat hubičky dužiny i šťávy volné.



**Značka „Při manipulaci nadržte zařízení za víko nebo mísu.“**

# Názvy částí a pokyny pro manipulaci

- Spotřebič před prvním použitím, a pokud nebyl delší dobu používán, vyčistěte podle následujících pokynů: (strana 18)

## Příslušenství

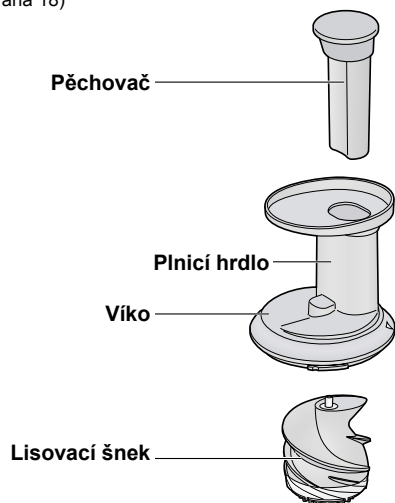

Nádoba na šťávu



Nádoba na dužinu



Kartáč na čištění



Konec držadla lze použít k čištění ústí hubiček na šťávu a na dužinu.

Lisovací síto

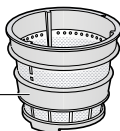

Filtr

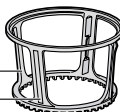

Otočný kartáč

Pryžový kartáč (dvoustranný)

Mísa



Hubička dužiny



Pohonná jednotka

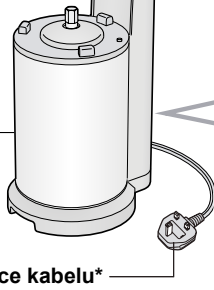

Vidlice kabelu\*



Mrazicí vložka

Trn bezpečnostní pojistky (V horní části pohonné jednotky), (strana 14)

Zátka hubičky

Hubička šťávy

## Vypínač



ZAP.: Stisknutím odšťavňovač zapnete  
VYP.: Lehkým stisknutím odšťavňovač vypnete.

ZPĚTNÝ CHOD: Stisknutím a podržením spusťte zpětný chod. (Když tlačítko pustíte, odšťavňovač se zastaví.)

• Tlačítko se používá, když se odšťavňovač ucpe ingrediencemi.

\* Tvar vidlice se může od obrázku lišit.

# Před použitím - Demontáž a montáž součástí-

## Demontáž/montáž příslušenství

- Následující postup ukazuje na příkladu lisovacího síta způsob montáže a demontáže. Mrazicí vložka se montuje a demontuje stejným způsobem.

### Demontáž

- 1 Z pohonné jednotky sundejte mísu.**

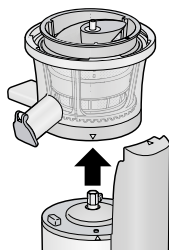

- 2 Sundejte lisovací síto.**

- Lisovací šnek se vyjme s ním.

Lisovací šnek

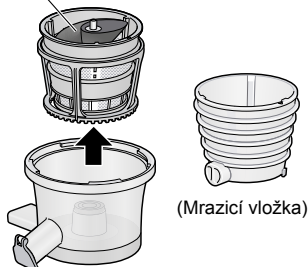

- 3 Rozeberte jednotlivé součásti.**

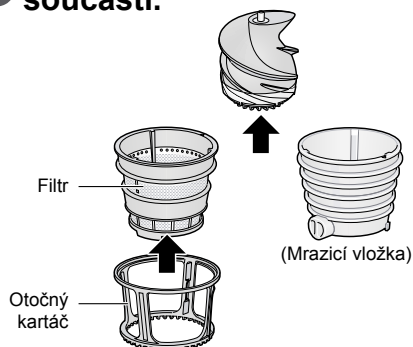

- 1 Zkontrolujte, jestli jsou těsnění, pryžová zátka a pryžové kartáče nasazeny správně.**

- Těsnění se nachází v míse.

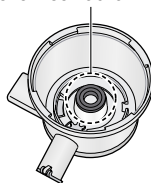

- Pryžová zátka se nachází na vnější straně dna.

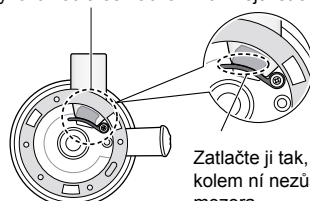

Zatlačte ji tak, aby kolem ní nezůstala mezera.

Pohled na vnější stranu dna

- Pryžové kartáče jsou po stranách otočného kartáče.

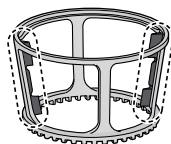

Instalace těsnění, pryžové zátky a kartáčů, viz strana 19.

- Dokud nebudou jednotlivé díly správně sestaveny, nebude zařízení správně fungovat.**

## Montáž

## 2 Na pohonnou jednotku nasadíte mísu.

Nastavte proti sobě značku „Δ“ na pohonné jednotce a značku „▽“ na míse.

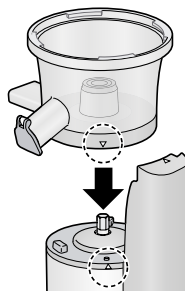
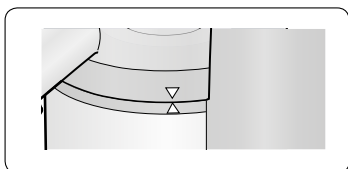

## 3 Sestavte otočný kartáč a filtr a nasadte je na pohonnou jednotku.

Nastavte proti sobě značku „Δ“ na pohonné jednotce a značku „▽“ na lisovacím sítu.

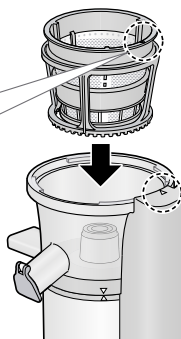
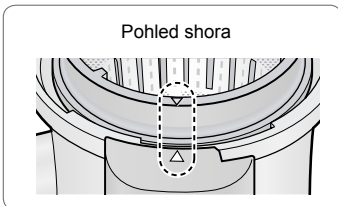

(Mrazicí vložka)

## 4 Nasadíte lisovací šnek

- ① Šnek vložte doprostřed.
  - ② Šnekem otáčejte a zatlačte jej do otvoru až na doraz.
- Dokud nebude šnek dostatečně hluboko, nepůjde nasadit víko.
  - Buďte opatrní, abyste si neskřípli prsty mezi šnek a filtr.

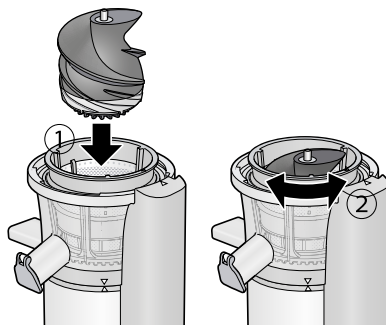

# Před použitím - Demontáž a montáž součástí - (pokračování)

## Demontáž/montáž víka

### Montáž

- 1** Nastavte proti sobě značku „△“ na pohonné jednotce a značku „▽“ na víku.

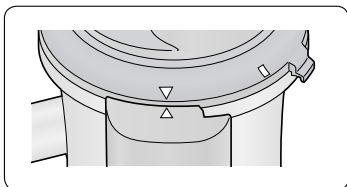

- 2** Víkem otáčejte ve směru hodinových ručiček, dokud neuslyšíte jak zaklaplo.

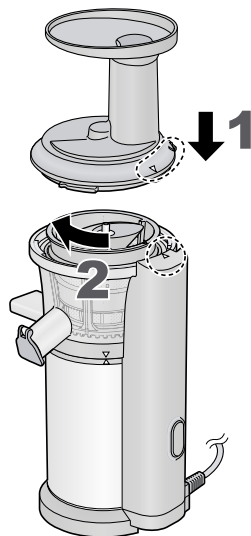
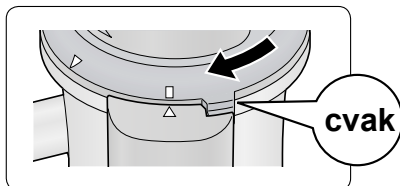

Při demontáži postupujte v opačném pořadí.

## Bezpečnostní pojistka

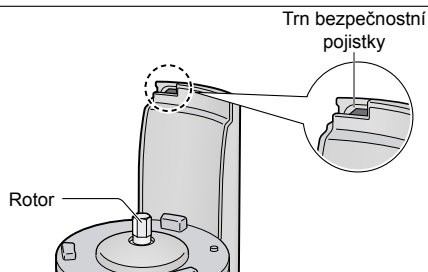

Bezpečnostní pojistka slouží k tomu, aby odšťavňovač nebylo možné zapnout, dokud nejsou všechny součásti na svých místech. Trn pojistky nemačkejte za pomoci různých nástrojů, např. jehlou.

# Před použitím - Příprava ingrediencí

## před zpracováním

s lisovacím sítím



Česky

### Zakázané ingredience

#### Ingredience, které mohou poškodit součásti zařízení

- Led a mražené potraviny
- Jádra broskví, švestek, manga atd.
- Kaki (jeho zrníčka nelze kompletně odstranit)
- Suché plody (sojové a ostatní boby, zrní apod.)
- Syrové dýně atd.
- Cukrová třtina
- Destiláty, rostlinný olej a jiné kuchyňské oleje
- Potraviny v horkém stavu



#### Lepkavé ingredience, které se nedají lisovat

- Okra
- Mulukhiya atd.

#### Olejnáté ingredience

- Sezam
- Vlašské ořechy
- Arašídý atd.

#### Poznámka

Olejnáté ingredience lze lisovat po přidání tekutiny.

### Příprava ingrediencí

- Ovoce:
  - Oluoupejte tlustou slupku a odstraňte velká nebo tvrdá jádra a stopky u ovoce typu ananas, některých citrusových plodů, broskví, manga atd.
  - Tenkou slupku jablek, citrónů a limetek apod. není třeba loupat.
  - Ovoce rozkrájejte na kousky tak, aby spolehlivě propadaly plnicím hrdlem.
- Zelenina:
  - Odstraňte konec stonku a semena.
  - Zeleninu rozkrájejte na kousky tak, aby spolehlivě propadaly plnicím hrdlem (**kostičky nebo kousky ne širší než 3 cm**).
  - Listovou zeleninu nakrájejte na kousky nebo nudličky široké asi 2 cm.
  - Tvrdé ingredience, jako je třeba mrkev, rozkrájejte na slabé nudličky široké asi 2 cm.

### Doporučení

- Zeleninu a ovoce používejte v čerstvém stavu.
- Chuť a množství získané šťávy ovlivňuje čerstvost a správné načasování sklizně ingrediencí.
- Při zpracování ingrediencí s menším obsahem vody přidávejte po troškách potřebné množství tekutiny, např. vody nebo mléka.
- Ingredience, které obsahují velké množství dužiny, jako jsou banány, broskve nebo manga, je vhodné odšťavňovat společně s ovocem s velkým obsahem vody, např. s jableky nebo pomeranči.
- Listová zelenina se snadno lepí na šnek nebo vnitřek lisovacího příslušenství a často ucpe hubičku dužiny. Doporučujeme vkládat ji do plnicího hrdla se stopkami.
- Zpracovanou dužinu nevracejte do plnicího hrdla k novému odšťavňování.

# Před použitím - Příprava ingrediencí pro mražené pokrmy-

s mrazicí vložkou



## Zakázané ingredience

Ingredience, které mohou poškodit součásti zařízení:

- Led a hluboce zmrazené potraviny
- Zrnka kávy, suché boby, zrní apod



- Dýně, sladké brambory apod (Zmrazené za syrova nebo po uvaření)



- Chleba, rýže, nudle a těstoviny



- Destiláty, olej na saláty a jiné kuchyňské oleje

## Příprava ingrediencí

- ① Olupejte slupku a odstraňte velká nebo tvrdá jádra a stopky z ovoce, jako jsou jablka, ananasy, pomeranče a avokáda.  
Z citrusových plodů oloupejte slupku kvůli lepší struktuře.  
Rajčata povařte a oloupejte.
- ② Ingredience rozkrájejte na kousky tak, aby spolehlivě propadaly plnicím hrdlem (kostičky menší než 3 cm).
- ③ Ingredience zmrazte.  
Ingredience před zmrazením rozložte na hliníkový táč tak, aby se kousky navzájem nedotýkaly.
- ④ Ingredience rozmrazujte při pokojové teplotě, dokud nejde zapíchnout vidličkou až doprostřed kousků (asi 5-30 minut).



## Doporučení

- Při nedostatečném rozmrazení se ingredience dobře nepromísí a nedosáhnete hladké struktury.
- Nepoužívejte opakovaně zmrazené ingredience, případně ingredience, které byly skladovány v mrazáku dlouhou dobu.
- Mražené ingredience by se měly zpracovat do jednoho měsíce.
- Budete-li zpracovávat ingredience hned po vyjmutí z mrazáku, může se zařízení poškodit.



# Způsob použití

## Odšťavňování

### Příprava

- 1 Na pohonnou jednotku nasaďte jednotlivé součásti a sestavte víko (strana 12-14).
- 2 Příprava ingrediencí (strana 15-16).
- 3 Pod hubičky šťávy a dužiny postavte příslušné nádoby.
  - Pokud použijte mrazicí vložku, nebudete nádobu na dužinu potřebovat.
- 4 Napájecí kabel připojte do zásuvky.

**1** Stiskněte tlačítko „I“ (ZAP).



**2** Ingredience vkládejte do plnicího hrdla pomalu a dolů je zatlačte pomocí pěchovače.

- Přidávejte je po troškách s odstupem asi 5 sekund.
- Budete-li zpracovávat různé ingredience, vkládejte je střídavě.
- Netlačte je do plnicího hrdla násilně.
- Pokud se přísun ingrediencí ucpe nebo motor běží naprázdno, podržte několik sekund stisknuté tlačítko „R“ (REVERSE - zpětný chod), (strana 11).

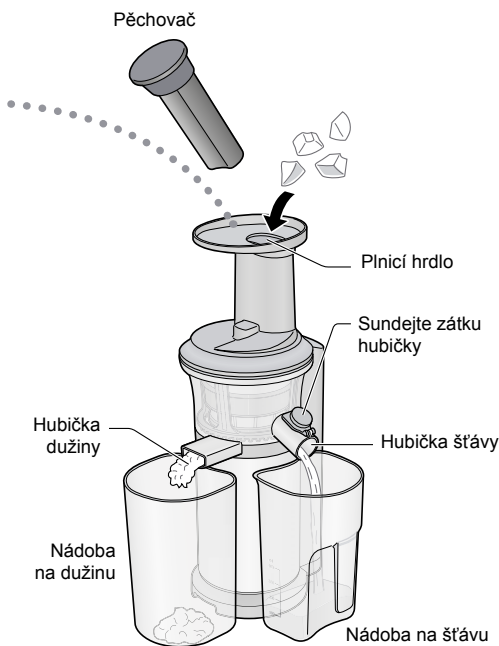

**3** Po zpracování všech surovin stiskněte tlačítko „O“ (VYP.) a zátkou uzavřete hubičku.

### Po použití

- Napájecí kabel odpojte ze zásuvky.
- Pomocí špičky čistícího kartáče odstraňte dužinu z obou hubiček.
- Rozeberte součásti a umyjte je (strana 18-19). Při manipulaci nedržte zařízení za víko nebo mísu. (Při pádu vás mohou poranit.)

### Poznámka

- U některých ingrediencí (především tvrdých) se může jejich dužina přimíchat do šťávy. Jestliže vám dužina v nápoji vadí, můžete jej přecedit.
- Pokud dužina nevyhází z hubičky anebo se hromadí v zadní části hubičky nebo v lisovacím sítu, vypněte zařízení a odstraňte ji.

# Čištění

- Po každém použití spotřebič vyčistěte.
- Před čištěním odpojte napájecí kabel.

## Nepoužívejte následující prostředky:

- Na čištění nepoužívejte benzin, ředidla, alkohol, bělicí prostředky, čisticí prášky, kovovou nebo nylonovou drátěnku, poškodil by se povrch zařízení.
- Při čištění nepoužívejte ostré, špičaté předměty, např. párátko, špendlíky atd.

### Pěchovač potravin/Víko

Mýjte ve vodě s přísadou neutrálního mýdla pomocí měkké houby. Pečlivě jej opláchněte vodou a důkladně usušte.

\* Nelze mýt v myčce na nádobí

### Mrazicí vložka

Mýjte ve vodě s přísadou neutrálního mýdla pomocí měkké houby. Pečlivě jej opláchněte vodou a důkladně usušte.

\* Lze mýt v myčce na nádobí

Otočný kartáč (strana 19)

Mísa (strana 19)

### Pohonná jednotka

Otřete vlhkou utěrkou.

\* Nelze mýt v myčce na nádobí

### Změny barvy součástí

Při práci se surovinami jako je mrkev nebo listová zelenina apod. se může změnit barva některých součástí. Mytím součástí hned po použití se omezi vznik barevných skvrn.

### Lisovací šnek/Filtr

Mýjte ve vodě s přísadou neutrálního mýdla pomocí měkké houby. Pečlivě jej opláchněte vodou a důkladně usušte.

- Na mytí lisovacího šneku použijte čisticí kartáč.
- Jestliže se ucpe filtr, vyčistěte ho kartáčkem.

\* Lze mýt v myčce na nádobí/

### Příslušenství

Mýjte ve vodě s přísadou neutrálního mýdla pomocí měkké houby. Pečlivě jej opláchněte vodou a důkladně usušte.

\* Lze mýt v myčce na nádobí

Součásti, které lze mýt v myčce:

- Než dáte součásti do myčky, odstraňte z nich zbytky surovin.
- Působením vysoké teploty mohou součástky popraskat. Součásti nenechávejte blízko zdrojů tepla, případně nastavte nižší teplotu.

## Otočný kartáč/Misa

Myjte ve vodě s přísadou neutrálního mýdla pomocí měkké houby. Pečlivě jej opláchněte vodou a důkladně usušte. Součásti po usušení správně sestavte.

- Hubičky mísy vyčistěte špičkou držadla čistícího kartáčku. (Kdybyste používali na čištění kartáč, poškrábaly by se vnitřní plochy.)



\* Nelze mýt v myčce na nádobí

### Demontáž

Pryžový kartáček stiskněte podle vyznačené šipky a vytáhněte ho ze štěrbin.

**Poznámka** Kartáček netahejte ven násilím.

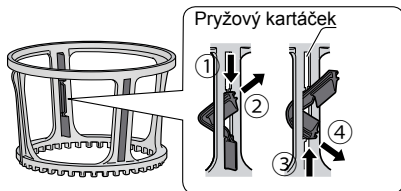

### Montáž

Horní a dolní část drážky kartáčku vsuňte do štěrbin a pak je nechte sklouznout na horní a dolní konec.

- Zkontrolujte, jestli jsou horní i dolní konec drážky ve správných polohách, aby se odšťavňovač nepoškodil.

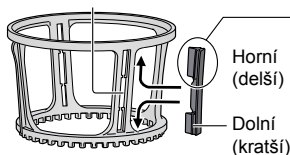

Drážku vložte do vystupující části.

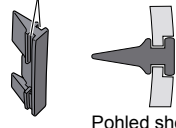

### ■ Těsnění na vnitřní straně mísy

#### Demontáž

Těsnění vytáhněte nahoru.

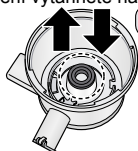

#### Montáž

Těsnění zatlačte do vybrání podle obrázku níže.

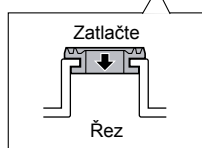

### ■ Pryžová zátka vnější strany dna mísy

#### Demontáž

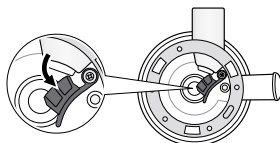

Pryžovou zátku vytáhněte ve směru šipky.

- Nelze vyjmout z vnitřní strany mísy.

#### Montáž

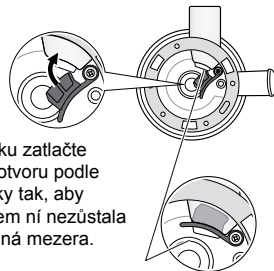

Zátku zatlačte do otvoru podle šipky tak, aby kolem ní nezůstala žádná mezera.

### ■ O pryžových kartáčích, těsnění a zátce

- Po umytí nechte důkladně usušit a pak je nasadte. Nenechávejte je ležet nenasazené.

(Mohly by se ztratit, drobné součástky mohou spolknout děti, výrobek by nefungoval správně, nebo by šťáva prosakovala.)

### Skladování

- Po umytí součásti důkladně usušte, abyste předešli jejich korozi.
- Pohonnou jednotku nepřevracíte vzhůru nohama, aby se neporouchala.
- Budete-li odšťavňovač přemísťovat, oddělte mísu od pohonné jednotky a při přenášení je držte oběma rukama (strana 8).
- Zařízení skladujte mimo dosah dětí.

# Odstraňování potíží

Než se na nás obrátíte kvůli opravě, zkontrolujte následující body.

## Problém

## Příčina a řešení

Odšťavňovač se po zapnutí nerozběhne.

- Je napájecí kabel připojený do elektrické zásuvky?  
⇒ Připojte kabel do zásuvky.
- Odšťavňovač správně sestavte.  
⇒ Víko je třeba otáčet tak dlouho, než se ozve cvaknutí. Neotočíte-li je do potřebné polohy, odšťavňovač se po zapnutí nerozběhne (strana 14).
- Aktivoval se ochranný jistič.
  - Pravděpodobně jste použili zakázané ingredience.
  - Objem ingrediencí je příliš velký.
  - Ingredience jsou příliš tvrdé.⇒ Viz „ochranný jistič“ (strana 21).  
Zakázané ingredience vyndejte z odšťavňovače.

Pohonná jednotka je horká.

- Doba provozu byla delší, než je jmenovitá doba.  
⇒ Jmenovitou dobu provozu (asi 15 minut) nepřekračujte. Než budete pokračovat v práci, počkejte aspoň 30 minut. Tak se pohonná jednotka ochladí a předejdete poruše z přehřátí motoru.

Odšťavňovač se nečekaně zastavil.

- Otevřelo se víko.  
⇒ Vypněte napájení, uzavřete víko a odšťavňovač znovu zapněte.
- Aktivoval se ochranný jistič.
  - Pravděpodobně jste použili zakázané ingredience.
  - Objem ingrediencí je příliš velký.
  - Ingredience jsou příliš tvrdé.⇒ Viz „ochranný jistič“ (strana 21).  
Zakázané ingredience vyndejte z odšťavňovače.
- Je ucpaná hubička dužiny.  
⇒ Odšťavňovač vypněte, špičkou držadla kartáčku odstraňte zbytky surovin.

Hluk během provozu.

- To je normální.  
Může se ozývat skřípání a praskání.
  - Jde o zvuk lisovaných surovin.  
(Hlasitost těchto zvuků se liší podle druhu ingrediencí.)
  - Dalším zdrojem hluku je otočný kartáč dotýkající se filtru.

Únik šťávy nebo mraženého pokrmu.

- Nesprávně nasazená těsnění, pryžové kartáčky nebo zátky.  
⇒ Nasadte je správně (strana 12, 13, 19).

Mísa nebo pohonná jednotka se za provozu třese.

- To je normální.  
Vzhledem k tomu, že se jedná o rozdělenou konstrukci mísy a pohonné jednotky, mohou se tyto díly vlivem otáčení šneku chvět.  
Netlačte na víko nebo mísu. (Odšťavňovač by se mohl poškodit.)

Nezvyklý hluk nebo vibrace.

- Lisovací šnek a příslušenství nejsou správně sestavené.  
⇒ Sestavte lisovací šnek a příslušenství správným způsobem (strana 12, 13).

# Ochranný jistič

Když se ochranný jistič aktivuje, aby chránil motor před přetížením, motor se zastaví. Pokud se motor zastavil, postupujte následovně:

## 1 Vypněte napájení.

- Stiskněte tlačítko „O“ (VYP.).

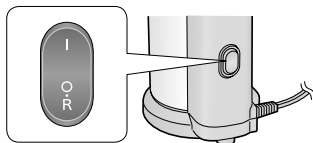

## 2 Stiskněte na několik sekund tlačítko „R“ (zpětný chod), aby se motor chvíli točil opačným směrem.

- Jestliže se lisovací šnek neroztočí opačným směrem, znamená to, že se aktivoval ochranný jistič. V takovém případě odpojte napájecí kabel ze zásuvky a nechte odšťavňovač aspoň 30 minut vychladnout.

## 3 Vypněte napájení a z lisovacího síta odstraňte zbytky surovin.

## 4 Stiskněte tlačítko „I“ (ZAP.).

- Dávejte do odšťavňovače menší množství surovin a tlačte je do plnicího hrdla menší silou.

## Náhradní díly

### ■ Filtr

Číslo dílu:  
AJD33-153-K0

### ■ Těsnění

Číslo dílu:  
AJD27-153



### ■ Mrazicí vložka

Číslo dílu:  
AJD38-153-A0

### ■ Nádoba na dužinu

Číslo dílu:  
AJD36-153-K1

### ■ Otočný kartáč

Číslo dílu:  
AJD35-153-K0

### ■ Pryžový kartáč

Číslo dílu:  
AJD34-153

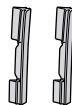

### ■ Nádoba na šťávu

Číslo dílu:  
AJD05-153-K1

## Technické údaje

	MJ-L500
Napájení	220 - 240 V ~ 50 - 60 Hz
Příkon	150 W
Jmenovitá provozní doba	2 po sobě jdoucí cykly, zapnutí po 15 minutách, pak 30 minut vypnout
Rozměry (Š × H × V) (přibl.)	18,5 × 17,6 × 43,2 cm
Hmotnost (přibližně)	4,0 kg
Délka napájecího kabelu (přibližně)	1,0 m

# Recepty

## Šťáva ze špenátu a banánů

(2 porce)

- Špenát ..... 120 g
- Banány ..... 180 g
- Jablka ..... 300 g
- Citrón ..... 20 g

## Mražená svačinka z borůvek a banánů

(2 porce)

- Borůvky ..... 100 g
- Banány ..... 180 g

## Šťáva z mrkve a pomerančů

(2 porce)

- Mrkev ..... 300 g
- Banány ..... 120 g
- Pomeranče ..... 210 g
- Citrón ..... 10 g

## Šťáva z paprik a rajčat

(2 porce)

- Červené papriky ..... 120 g
- Rajčata ..... 200 g
- Banány ..... 60 g
- Citrón ..... 10 g
- Jablka ..... 200 g

## Šťáva z mrkve a jablek

(2 porce)

- Mrkev ..... 300 g
- Jablka ..... 300 g
- Citrón ..... 30 g

## Šťáva z mrkve a rajčat

(2 porce)

- Mrkev ..... 200 g
- Rajčata ..... 160 g
- Pomeranče ..... 100 g
- Citrón ..... 30 g



Panasonic Test and Development Kitchen  
Panasonic Consumer Electronics U.K.  
A Division of Panasonic U.K. Ltd  
Willoughby Road, Bracknell, Berks, RG12 8FP  
Webové stránky: [www.panasonic.co.uk](http://www.panasonic.co.uk)

Zastoupení v EU:  
Panasonic Marketing Europe GmbH  
Panasonic Testing Centre  
Winsbergring 15, 22525 Hamburg, Německo

**Panasonic Taiwan Co., Ltd.**

Webové stránky: <http://www.panasonic.com>

© Panasonic Taiwan Co., Ltd. 2015

Vytištěno v ČR

JZ50E153  
DL0315E0

**Více informací získáte na adrese:**

Panasonic Marketing Europe GmbH,  
organizační složka Česká republika  
Thámova 289/13  
186 00 Praha 8, Karlín  
telefon: + 420 236 032 511  
zákaznická linka: + 420 236 032 911  
centrální fax: + 420 236 032 411  
e-mail: [panasonic.praha@eu.panasonic.com](mailto:panasonic.praha@eu.panasonic.com)  
aktuální info na [www.panasonic.cz](http://www.panasonic.cz)