



LAUBEN ROBOT VACUUM 15BB

Benutzerhandbuch | User manual | Užívateľský manuál | Užívateľský manuál |
Instrukcja użytkowania | Felhasználói kézikönyv | Uporabniški priročnik | Priručnik za upotrebu

DE

EN

CZ

SK

PL

HU

SL

HR

DE	Lauben Robot Vacuum 15BB – Benutzerhandbuch	3
EN	Lauben Robot Vacuum 15BB – User manual	13
CZ	Lauben Robot Vacuum 15BB – Uživatelský manuál	23
SK	Lauben Robot Vacuum 15BB – Uživatelský manuál	33
PL	Lauben Robot Vacuum 15BB – Instrukcja obsługi	43
HU	Lauben Robot Vacuum 15BB – Használati útmutató	53
SL	Lauben Robot Vacuum 15BB – Uporabniški priročnik	63
HR	Lauben Robot Vacuum 15BB – Priručnik za upotrebu	73

GERÄTESPEZIFIKATION

Modell	LBNRV15BB	
Spezifikation der Konstruktion	Durchmesser	300 mm
	Höhe	78 mm
	Gewicht	2,8 kg
Elektronische Spezifikation	Batteriespannung	14,8 V
	Batterie-Spezifikation	Li-ion 1500 Ah
Spezifikation der Funktionen	Fassungsvermögen Schmutzbehälter	180 ml
	Laden	Automatisches oder manuelles Laden
	Reinigungsmodus	Eine Taste zum Reinigen und Auswahl mit der Fernbedienung
	Reinigungsdauer	90 Minuten
Tastentyp an der Haupteinheit	Taste	

Bemerkung: Konkrete Spezifikationen können ohne vorherige Ankündigung geändert werden.

SICHERHEITSHINWEISE

Halten Sie diese Bedienungsanleitung bereit und lesen Sie sie sorgfältig und gründlich durch, bevor Sie das Gerät verwenden. Lesen Sie die Sicherheitshinweise sorgfältig durch, bevor Sie dieses Produkt verwenden, und befolgen Sie sie immer. Die Nichtbeachtung der Anweisungen in diesem Handbuch kann zu Verletzungen oder Schäden an diesem Gerät oder Eigentum führen.

Dieses Gerät ist ausschließlich für den Hausgebrauch bestimmt.

WARNUNG: Dieses Gerät darf von Kindern über 8 Jahre und Personen mit eingeschränkten körperlichen, sensorischen oder geistigen Fähigkeiten oder mangelnder Erfahrung und Wissen nur unter Aufsicht verwendet werden. Kinder sollten niemals mit dem Gerät spielen, es ist kein Spielzeug. Die Reinigungs- und Wartungsarbeiten dürfen nicht von Kindern ohne Aufsicht durchgeführt werden.

- Das Gerät darf nur von autorisierten Technikern zerlegt werden. Benutzer dürfen das Produkt nicht zerlegen oder reparieren.
- Verwenden Sie zum Laden nur die Originalbatterie und das Originalnetzteil. Die Verwendung eines ungeeigneten Netzteils kann zu Stromschlägen, Bränden oder Schäden am Produkt oder Eigentum führen.
- Berühren Sie das Netzkabel, den Stecker oder das Netzteil nicht mit nassen Händen.
- Verwenden Sie dieses Produkt nicht in nasser oder feuchter Umgebung, z.B. im Badezimmer oder in der Waschküche.
- Entfernen Sie vor dem Gebrauch des Geräts Gardinen und Gegenstände vom Boden, die sich in den Rädern verfangen könnten.
- Entfernen Sie Gegenstände vor dem Gebrauch vom Boden (entfernen Sie alle zerbrechlichen Gegenstände und Netzkabel, Kleidung, Papier, lose Kabel und heben Sie Gardinen und Vorhänge vom Boden ab, um mögliche Unfälle zu vermeiden.)
- In Bereichen, in denen die Gefahr besteht, dass das Gerät frei herunterfällt (Geschosse, Treppen usw.), muss das Gerät unter Aufsicht betrieben werden. Es wird empfohlen, andere Schutzvorrichtungen zu verwenden, z.B. ein Magnetband oder eine virtuelle Wand.
- Halten Sie sich vom Gerät fern, wenn Sie brennende Zigaretten, Feuerzeuge, Streichhölzer oder andere brennbare Substanzen handhaben.
- Verwenden Sie das Gerät niemals zum Reinigen brennbarer oder flüchtiger Substanzen wie Benzin.
- Verwenden Sie das Gerät nur in Innenräumen, es ist nicht für den Außenbereich vorgesehen.
- Reinigen Sie das Gerät erst, wenn es vollständig aufgeladen ist.
- Biegen oder drücken Sie das flexible Netzkabel nicht zu fest mit schweren oder scharfen Gegenständen.
- Setzen Sie sich nicht auf dieses Gerät und stellen Sie keine Gegenstände darauf. Wenn das Gerät in Betrieb ist, halten Sie Kinder und Haustiere fern.
- Stellen Sie das Gerät nicht an einem Ort auf, an dem es leicht herunterfallen könnte (Tisch, Stühle usw.).
- Schalten Sie das Gerät während des Transports aus oder wenn Sie es längere Zeit nicht benutzen.
- Überprüfen Sie vor dem Aufladen, dass das Netzteil ordnungsgemäß an die Buchse angeschlossen ist.
- Um Stolperfallen zu vermeiden, informieren Sie alle Personen im Haushalt darüber, dass das Gerät in Betrieb ist.
- Wenn der Schmutzbehälter voll ist, leeren Sie ihn, bevor Sie das Gerät verwenden.
- In den Wassertank für Nasswischen kann nur Wasser gegeben werden. Reinigungsmittel und andere Chemikalien können Schäden verursachen.

- Leeren Sie den Behälter nach jedem Wischen und lassen Sie ihn trocknen.
- Verwenden Sie dieses Gerät bei Temperaturen zwischen 0°C und 40°C.
- Verwenden Sie dieses Gerät nicht längere Zeit in einer Umgebung mit hohen Temperaturen oder direktem Sonnenlicht, da die Strahlen den Betrieb der Sensoren beeinträchtigen können.
- Entfernen Sie niemals die Batterie selbst aus dem Gerät (versuchen Sie es nicht einmal). Wenn die Batterie ausgetauscht werden muss, wenden Sie sich an Ihren Händler, Vertriebshändler oder eine autorisierte Servicestelle. Diese Anweisungen wurden ausschließlich zur Verwendung durch Ihren Serviceanbieter oder einen unabhängigen qualifizierten Fachmann erstellt.
- Die Batterie darf nicht ins Feuer geworfen werden. Die Batterie nicht zerlegen, zusammendrücken oder durchstoßen.
- Wenn Sie das Gerät entsorgen möchten, ergreift die Sammelstelle geeignete Maßnahmen für das Recycling und die Entsorgung des Geräts, einschließlich der Batterie.
- Ziehen Sie das Netzteil aus der Steckdose, bevor Sie das Gerät reinigen und warten.
- Verwenden Sie zum Laden der Batterie nur das mit diesem Gerät gelieferte abnehmbare Netzteil.
- Beim Entfernen der Batterie muss das Gerät von der Stromversorgung getrennt werden.
- Bei Geräten, die an eine Steckdose angeschlossen werden können: Die Steckdose muss sich in der Nähe des Geräts befinden und leicht zugänglich sein.

SICHERHEITSHINWEISE FÜR DIE BATTERIE

Warnung

- Entfernen Sie niemals die Batterie selbst aus dem Gerät (versuchen Sie es nicht einmal). Wenn die Batterie ausgetauscht werden muss, wenden Sie sich an Ihren Serviceanbieter oder einen unabhängigen qualifizierten Fachmann. Diese Anweisungen wurden ausschließlich zur Verwendung durch Ihren Serviceanbieter oder einen unabhängigen qualifizierten Fachmann erstellt.
- VERSUCHEN SIE FÜR IHRE EIGENE SICHERHEIT NICHT, DIE BATTERIE SELBST ZU ENTFERNEN UND SIE NIEMALS INS FEUER ZU WERFEN. DIE BATTERIE NICHT ZERLEGEN, ZUSAMMENDRÜCKEN ODER DURCHSTOSSEN.
- Wenn das Gerät über einen längeren Zeitraum nicht benutzt wird, laden Sie die Batterie mindestens alle 30 Tage auf die Hälfte ihrer Kapazität auf. Andernfalls kann es zu dauerhaften Schäden an der Batterie kommen, die möglicherweise nicht als Grund für eine Garantiereparatur

Batterie herausnehmen

1. Entfernen Sie die Schrauben mit einem Schraubendreher von der Batterieabdeckung.
2. Entfernen Sie die Batterieabdeckung.
3. Fassen Sie das Isolierband an beiden Seiten der Batterie an und heben Sie die Batterie an.
4. Trennen Sie den Stecker zwischen Batterie und Roboterstaubsauger.

Batterie entsorgen

- Ordnungsgemäße Entsorgung der Batterien aus diesem Gerät (gültig in Ländern mit separaten Batterierückführungssystemen).
- Das Symbol auf der Batterie, dem Handbuch oder der Verpackung weist darauf hin, dass die Batterien in diesem Gerät nicht mit normalem Hausmüll entsorgt werden dürfen. Wenn markiert, weisen die chemischen Symbole Hg, Cd oder Pb darauf hin, dass die Batterie Quecksilber, Cadmium oder Blei in einer Menge enthält, die über den in der EG-Richtlinie 2006/66 angegebenen Werten liegt.
- Die Batterie in diesem Gerät kann nicht vom Benutzer ausgetauscht werden.

ENTSORGUNG DER ALTGERÄTE

- Die Richtlinie 2012/19/EU über Elektro- und Elektronik-Altgeräte (WEEE) schreibt vor, dass Altgeräte nicht mit normalem Hausmüll entsorgt werden dürfen. Verwenden Sie für die Entsorgung von Altgeräten die dafür eingerichtete Sammelstelle, um die Rückgewinnung und das Recycling der darin enthaltenen Werkstoffen zu optimieren und die Auswirkungen von Abfall auf die menschliche Gesundheit und die Umwelt zu verringern.
- Das Mülleimersymbol wird bei allen Produkten verwendet, um an die Verpflichtung zur Rückgabe an die Sammelstelle zu erinnern. Verbraucher können sich an ihre örtliche Behörde oder ihren Händler wenden, um Informationen zur Entsorgung alter Geräte zu erhalten. Entfernen Sie bei der Entsorgung alter Geräte alles, was gefährlich sein könnte, und ziehen Sie das Netzkabel vom Gerät ab.

Gefahr

- Versuchen Sie niemals, das Gerät zu verwenden, wenn es Anzeichen von Schäden aufweist oder wenn das Netzkabel oder der Stecker beschädigt sind. Wenn das Netzkabel beschädigt ist, muss es durch einen Kundendienst ersetzt werden, um Risiken zu vermeiden.
- Reparaturen am Gerät dürfen nur von qualifizierten und autorisierten Personen durchgeführt werden. Reparaturen, die nicht den Standards entsprechen, können das Risiko für den Benutzer erheblich erhöhen!
- Bei Schäden durch unsachgemäße Handhabung, Missbrauch oder versuchte Reparatur durch Dritte erlischt die Produktgarantie. Dies gilt auch für normalen Verschleiß und Gerätezubehör.

Wichtig!

Wir empfehlen, dass Sie die Verpackung des Geräts mindestens während der Garantiezeit aufbewahren. Ohne die Originalverpackung erlischt die Garantie.

Garantie

Die Garantie für Ihr Gerät beträgt 2 Jahre. Die Garantie deckt keinen Verschleiß und keine Beschädigung der Abdeckung aufgrund unsachgemäßer Verwendung des Geräts ab. Der Kunde ist für die Rücksendung des Geräts verantwortlich. Sie sind für die Kosten und

Risiken verantwortlich, die mit dem Versand des Produkts verbunden sind. Wir empfehlen Ihnen daher, das Produkt per Einschreiben zu versenden, die Versandbestätigung aufzubewahren und bei einem hohen Preis für das Produkt eine Transportversicherung abzuschließen.

GERÄTETEILE

Haupteinheit und Zubehör

1. Roboterstaubsauger
2. Ladestation
3. Fernbedienung (Batterien sind nicht im Lieferumfang enthalten)
4. Reinigungsbürste
5. Seitenbürste (2x)
6. Bedienungsanleitung
7. HEPA-Filter
8. Netzteil
9. Wischplatte und Wassertank
10. Wischtuch (2x)

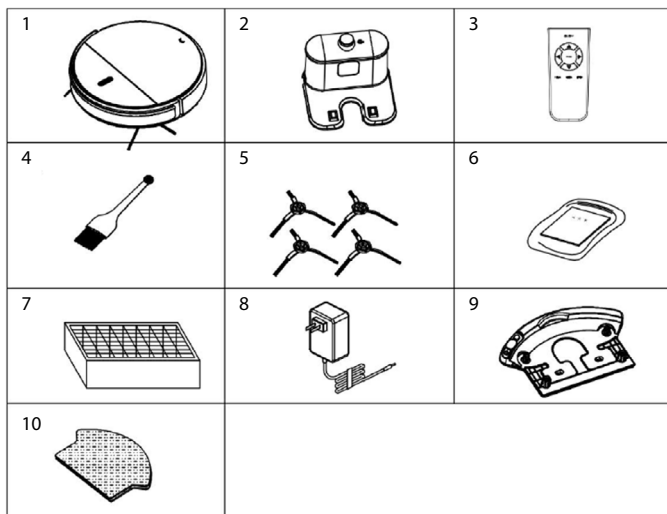

Beschreibung der Haupteinheit

1. Taste
2. Stoßfänger
3. Blende
4. Ladekontakt
5. Universalrad
6. Bürste auf rechter Seite
7. Bürste auf linker Seite
8. Batteriegedeckel
9. Saugöffnung
10. Rechtes Rad
11. Linkes Rad
12. Hauptschalter
13. Untere Abdeckung
14. Blende
15. Schmutzbehälter
16. Ladeanschluss
17. Hauptfilter
18. Schmutzbehälter
19. HEPA-Filter
20. Fach für HEPA-Filter

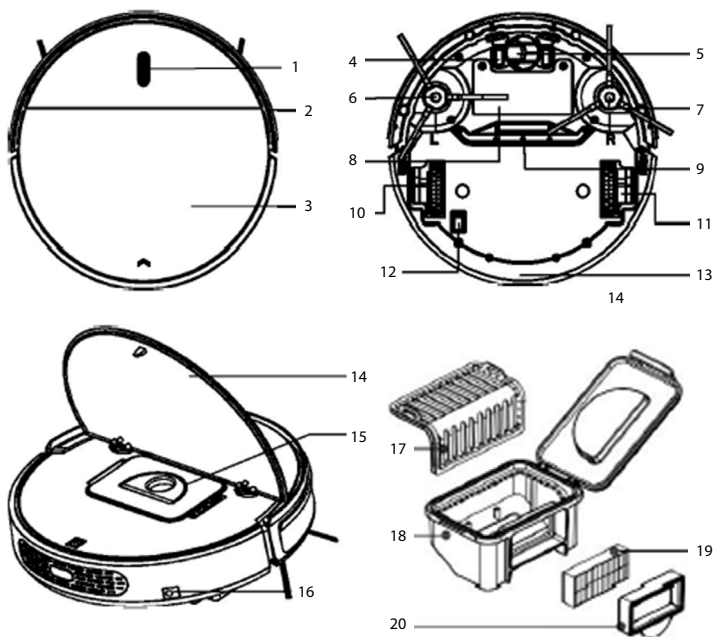

DE

EN

CZ

SK

PL

HU

SL

HR

Fernbedienung

1. LCD-Display
2. Rückkehr zur Ladestation
3. Richtungstasten
4. Punktuelle Reinigung
5. Zeiteinstellung
6. Reinigungsplan
7. ON/OFF
8. Reinigungsmodus

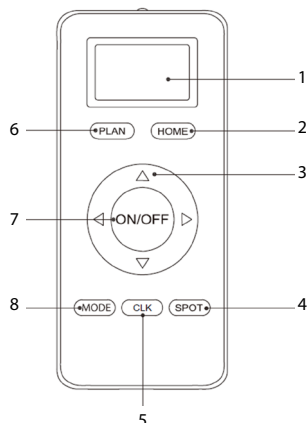

Schalten Sie den Roboterstaubsauger mit dem Hauptschalter an der Unterseite des Roboters ein und richten Sie Fernbedienung darauf.

1. ON/OFF-Taste (ein-/ausschalten)

Wenn sich der Roboter im Standby-Modus befindet, drücken Sie die ON/OFF-Taste (ein-/ausschalten), um die Reinigung zu starten. Verwenden Sie die Richtungstasten, um die Reinigungsrichtung zu steuern.

2. Planungsfunktion

Wenn sich der Roboter im Standby-Modus befindet, drücken Sie die PLAN-Taste, um die Reinigung zu planen. Drücken Sie die PLAN-Taste 3 Sekunden lang, um die Reinigung zu planen. Nach einer erfolgreichen Reinigungsplanung blinkt die Kontrollleuchte drei Sekunden lang rosa mit Piepton und der Roboter beginnt in 24 Stunden automatisch zu arbeiten. Um die geplante Reinigung abzubrechen, drücken Sie die PLAN-Taste erneut 3 Sekunden lang. Die Kontrollleuchte blinkt 3 Sekunden lang rosa mit zwei Pieptönen.

3. Automatisches Aufladen

Wenn Sie die HOME-Taste drücken, fährt der Roboter automatisch in die Ladestation. Durch erneutes Drücken der HOME-Taste oder Drücken der ON/OFF-Taste hält er an.

4. Punktuelle Reinigung

Wenn Sie die SPOT-Taste (Punktuelle Reinigung) drücken, schaltet der Roboterstaubsauger in den Modus Punktuelle Reinigung und verstärkt die Absaugung.

5. Modi

Nach dem Drücken der MODE-Taste (Modus) ändert der Roboterstaubsauger seinen Arbeitsmodus.

(Modus 1: spiralförmige Reinigung. Modus 2: automatische Reinigung. Modus 3: Reinigung entlang der Wände. Modus 4: Zick-Zack-Reinigung.)

Bemerkung:

- Legen Sie vor dem Gebrauch AAA-Batterien in die Fernbedienung ein.
- Wenn Sie die Fernbedienung längere Zeit nicht benutzen, entfernen Sie die Batterien.
- Wenn Sie die Fernbedienung in der Nähe der Ladestation verwenden, erkennt der Roboterstaubsauger den Befehl möglicherweise nicht und funktioniert nicht.

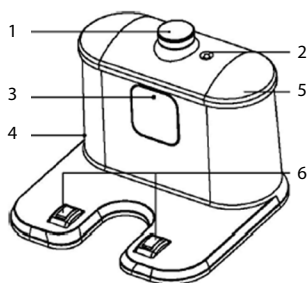

Ladestation

1. Signalempfänger
2. Ladeanzeige
3. Fenster für Infrarot-Signalübertragung
4. Buchse für das Netzteil
5. Blende
6. Ladekontakte



Haupttaste

1. Taste

- A. Schalten Sie den Roboterstaubsauger ein, Sie hören 2 Pieptöne und im Standby-Modus leuchtet die LED-Kontrollleuchte blau.
- B. Drücken Sie die Taste „“ erneut, Sie hören 3 Pieptöne und die Kontrollleuchte blinkt blau, dann beginnt der Roboter mit der Reinigung. Die Kontrollleuchte leuchtet während der Reinigung blau.
- C. Wenn der Roboterstaubsauger eine Fehlfunktion aufweist, hat die Kontrollleuchte einen anderen Status (Einzelheiten finden Sie im Abschnitt Fehlerbehebung).
- D. Beim niedrigen Batteriestand blinkt die Kontrollleuchte rot.
- E. Während des Ladevorgangs (der Roboterstaubsauger befindet sich in der Ladestation oder das Netzteil ist daran angeschlossen), wird die Kontrollleuchte der Taste „“ allmählich rot. Bei voller Ladung gibt der Roboter 5 Pieptöne aus und die Kontrollleuchte der Taste „“ leuchtet blau.

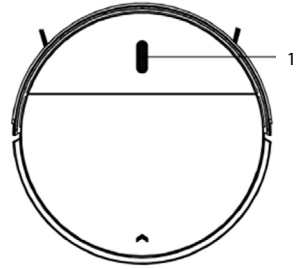

BATTERIE LADEN

- A. Stellen Sie die Ladestation an die Wand und schließen Sie den Adapter an. Die Kontrollleuchte an der Ladestation leuchtet auf.

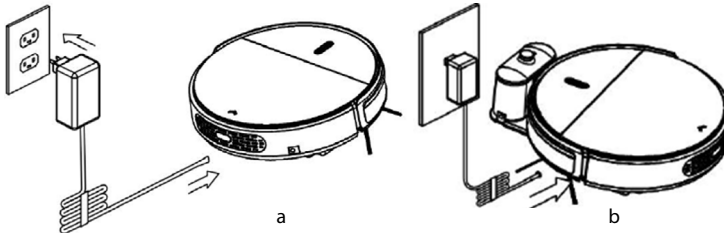
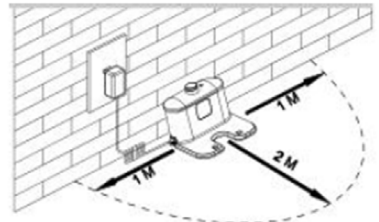

Bemerkung: Stellen Sie die Ladestation an die Wand und entfernen Sie Hindernisse in einem Abstand von 1 Meter auf beiden Seiten und 2 Meter vor der Ladestation.

- B. Schalten Sie den Schalter an der Unterseite des Roboterstaubsaugers ein. Die Kontrollleuchte auf dem Display leuchtet blau, der Roboter befindet sich im Standby-Modus. (Wenn kein Befehl gegeben wird, wechselt der Roboter nach 30 Sekunden in den Schlafmodus.)
- C. Laden Sie den Roboterstaubsauger auf eine der folgenden Arten auf:



- a. Stecken Sie das Netzteil in den Roboterstaubsauger und das andere Ende in eine Steckdose (siehe Abbildung unten links).
- b. Schließen Sie das Netzteil an die Ladestation. Drücken Sie im Standby-Modus die HOME-Taste auf der Fernbedienung, um den Roboterstaubsauger in die Ladestation zu navigieren.

Bemerkung:

- a. Lassen Sie den Hauptschalter vor dem Aufladen immer eingeschaltet, da der Roboter sonst nicht aufgeladen werden kann, und die Taste „“ blinkt rot und Sie hören einen Piepton.
- b. Während des Ladevorgangs blinkt die Kontrollleuchte der Taste „“ rot.
- c. Wenn Sie den Schalter ausschalten, gehen alle geplanten Jobs verloren.
- d. Bei voller Ladung piept der Roboter 5mal. (Das Laden dauert nicht länger als 5 Stunden.)
- e. Lassen Sie den Roboterstaubsauger beim ersten Gebrauch vollständig entladen und so schnell wie möglich wieder aufladen.
- f. Im Arbeitsmodus kehrt der Roboterstaubsauger automatisch zur Ladestation zurück, wenn der Batteriestand niedrig ist.

Bemerkung: Lassen Sie die Ladestation an die Stromversorgung angeschlossen, da der Roboterstaubsauger sie sonst nicht findet und nicht automatisch aufgeladen werden kann.

Batterielebensdauer verlängern

- a. Laden Sie den Roboter vor dem ersten Gebrauch 12 Stunden lang auf.
- b. Wenn die Batterie fast leer ist, laden Sie das Gerät auf.
- c. Der Roboterstaubsauger kehrt automatisch zur Ladestation zurück, wenn die Reinigung abgeschlossen ist oder die Batterie fast leer ist.
- d. Wenn Sie den Roboterstaubsauger längere Zeit nicht benutzen, laden Sie den Akku vollständig auf, schalten Sie den Roboterstaubsauger aus und lagern Sie ihn an einem kühlen und trockenen Ort.

e. Wenn Sie den Roboterstaubsauger länger als 3 Monate nicht benutzt haben, laden Sie den Roboterstaubsauger 12 Stunden lang auf, bevor Sie ihn erneut verwenden.

BATTERIE ENTFERNEN (HINWEISE FÜR EINE AUTORISIERTE SERVICESTELLE)



1. Entfernen Sie die Schrauben mit einem Schraubendreher von der Batterieabdeckung.
2. Entfernen Sie die Batterieabdeckung.
3. Fassen Sie das Isolierband an beiden Seiten der Batterie an und heben Sie die Batterie an.
4. Trennen Sie den Stecker zwischen Batterie und Roboterstaubsauger.

VERWENDUNG DES GERÄTS

1. Starten

Nach dem Einschalten des Roboterstaubsaugers hören Sie 2 Pieptöne. Im Standby-Modus leuchtet die LED-Kontrollleuchte blau. Drücken Sie die Taste „“ oder die ON/OFF-Taste (ein-/ausschalten) auf der Fernbedienung. Sie hören 3 Pieptöne und der Roboterstaubsauger beginnt zu arbeiten.

Bemerkung:

- Wenn sich der Roboter im Schlafmodus befindet, drücken Sie die Taste „“, um ihn aufzuwecken. Drücken Sie dann erneut „“. Der Roboterstaubsauger beginnt automatisch mit der Reinigung.
- Befindet sich der Roboter länger als 15 Minuten im Standby-Modus, kann er nur durch Drücken der Taste „“ am Roboterstaubsauger geweckt werden.

2. Pause



So stoppen Sie den Roboter vorübergehend während der Reinigung:

- A. Drücken Sie die Taste „“ an der Haupteinheit.
- B. Oder die ON/OFF-Taste (ein-/ausschalten) auf der Fernbedienung.

Hinweis: Wenn der Roboterstaubsauger angehalten ist, kann der Benutzer eine neue Aktion ausführen.

3. Schlafmodus

Wenn der Roboterstaubsauger in den Ruhemodus wechselt, erlischt die Kontrollleuchte auf dem Display (der Roboter befindet sich im Standby-Modus, ist nicht ausgeschaltet).

- A. Der Roboterstaubsauger wechselt automatisch in den Schlafmodus, wenn 60 Sekunden lang kein Befehl empfangen wird.
- B. Drücken Sie die Taste „“ an der Haupteinheit 3 Sekunden lang und der Roboter wechselt in den Schlafmodus.
- C. Drücken Sie im Schlafmodus die Taste „“ an der Haupteinheit lange, um den Roboter aufzuwecken. Durch Drücken der ON/OFF-Taste (ein-/ausschalten) auf der Fernbedienung können Sie den Roboterstaubsauger innerhalb von 15 Minuten aktivieren, bevor er in den Schlafmodus wechselt.

Anmerkung: Wenn Sie den Roboterstaubsauger längere Zeit nicht benutzen, schalten Sie den Hauptschalter aus.

Reinigungsmodi

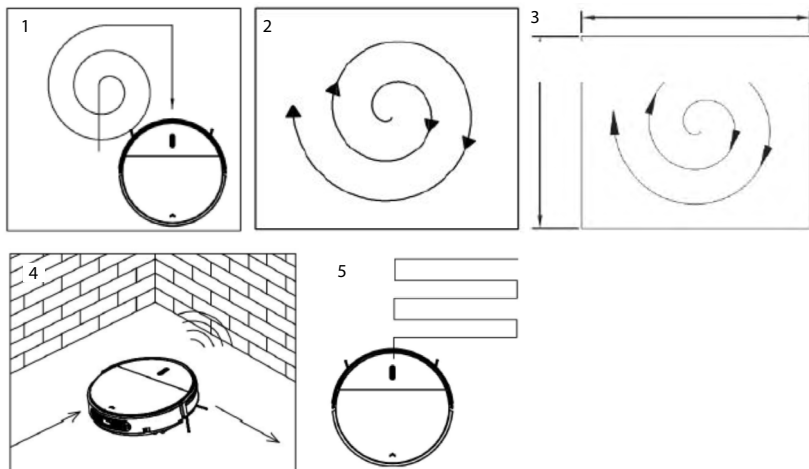

1. Automatische Reinigung

In diesem Modus reinigt der Roboterstaubsauger den Raum automatisch und passt den Reinigungsmodus an die Umgebung an.

Bemerkung: Drücken Sie im Standby-Modus die ON/ON/OFF-Taste (ein-/ausschalten) auf der Fernbedienung oder die Taste „“ am Roboterstaubsauger, um die automatische Reinigung zu starten.

2. Spiralförmige Reinigung

In Modus 1 reinigt der Roboterstaubsauger spiralförmig.

Drücken Sie im Standby-Modus die ON/OFF-Taste (ein-/ausschalten) auf der Fernbedienung oder die Taste „“ am Roboterstaubsauger, um die Spiralreinigung zu starten.

3. Punktuelle Reinigung

Drücken Sie die SPOT-Taste auf der Fernbedienung, um die punktuelle Reinigung zu starten.

Bemerkung:

- Der Modus Punktuelle Reinigung eignet sich für Bereiche mit starker Verschmutzung.
- Drücken Sie im Standby-Modus die SPOT-Taste. Der Roboterstaubsauger reinigt etwa 30 Sekunden lang und dann hält er an.
- Wenn Sie während der Reinigung die SPOT-Taste drücken, führt der Roboter eine punktuelle Reinigung für ca. 30 Sekunden durch und kehrt dann in den ursprünglichen Reinigungsmodus zurück.

4. Modus Reinigung entlang der Wände

Schalten Sie den Roboterstaubsauger ein, drücken Sie die MODE-Taste auf der Fernbedienung und wählen Sie den Modus Reinigung entlang der Wände aus: Im Modus Reinigung entlang der Wände reinigt der Roboter mit seinen Seitenbürsten entlang von Hindernissen.

5. Modus Zick-Zack-Reinigung

Der Roboterstaubsauger wechselt automatisch in den Zick-Zack-Reinigungsmodus, wenn er erkennt, dass er sich in einem offenen Raum oder einer Umgebung mit einer geringen Anzahl von Hindernissen befindet. Alternativ können Sie die MODE-Taste auf der Fernbedienung drücken und die Zick-Zack-Reinigung auswählen.

Bemerkung:

- Nach dem Einschalten des Roboterstaubsaugers können durch Drücken der MODE-Taste auf der Fernbedienung verschiedene Reinigungsmodi ausgewählt werden. Sie können den Roboterstaubsauger mit der ON/OFF-Taste (ein-/ausschalten) stoppen.
- Mode 1 für punktuelle Reinigung
Mode 2 für automatische Reinigung
Mode 3 für Reinigung entlang der Wände
Mode 4 für Zick-Zack-Reinigung

Das Prinzip des Wasseraustritts aus dem Wassertank

Das Wasser tritt aufgrund der Schwerkraft automatisch aus dem Wassertank aus. Nehmen Sie den Wassertank daher nach der Reinigung aus dem Roboterstaubsauger heraus.

Wassertank und Wischtuch installieren

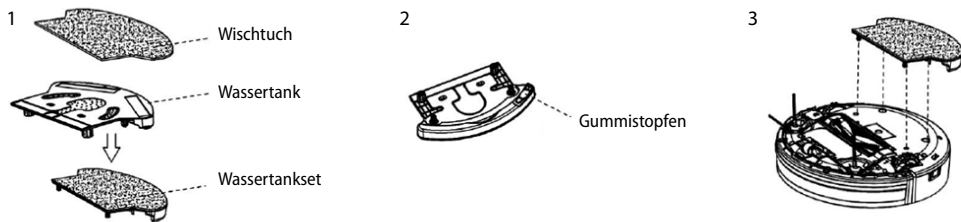

1. Wischtuch befestigen

Befestigen Sie das Wischtuch am Unterteil des Wassertanks (siehe Abbildung 1). Stellen Sie sicher, dass die Seiten des Wischtuchs richtig ausgerichtet sind, und befestigen Sie das Wischtuch mit der klebrigen Seite am Roboter.

2. Wassertank mit Wasser befüllen

Entfernen Sie den Gummistopfen aus dem Wassertank, füllen Sie den Tank mit Wasser und bringen Sie den Stopfen wieder in die richtige Position, um ein Austreten von Wasser zu verhindern.

3. Wasserbehälter im Roboterstaubsauger befestigen

Drehen Sie den Roboterstaubsauger und befestigen Sie den Wassertank am Unterteil. Stellen Sie sicher, dass die Stifte fest in die Befestigungslöcher gedrückt sind.

Anmerkung:

- Verwenden Sie keine Wasserreinigung für Teppiche.
- Das Wischtuch muss korrekt auf dem Wassertank positioniert sein, damit es sich nicht im Rad des Roboterstaubsaugers verfängt.

Warnung: Verwenden Sie die Wasserreinigung ohne Aufsicht auf unbehandelten Holzböden oder auf Böden, die trocken gereinigt werden können.

WARTUNG DES GERÄTS

1. Seitenbürsten reinigen

Reinigen Sie die Seitenbürsten jedes Mal, wenn sie verschmutzt sind, und ersetzen Sie sie, wenn sie beschädigt werden. Die maximale Lebensdauer der Seitenbürste beträgt 12 Monate.

Bemerkung: Stellen Sie vor dem Ersetzen der Seitenbürsten sicher, dass die Markierung „L“ / „R“ auf der Seitenbürste mit der Markierung „L“ / „R“ am Unterteil des Roboters übereinstimmt.

2. Schmutzbehälter und Filter reinigen

Leeren und reinigen Sie den Schmutzbehälter nach jedem Gebrauch wie folgt:

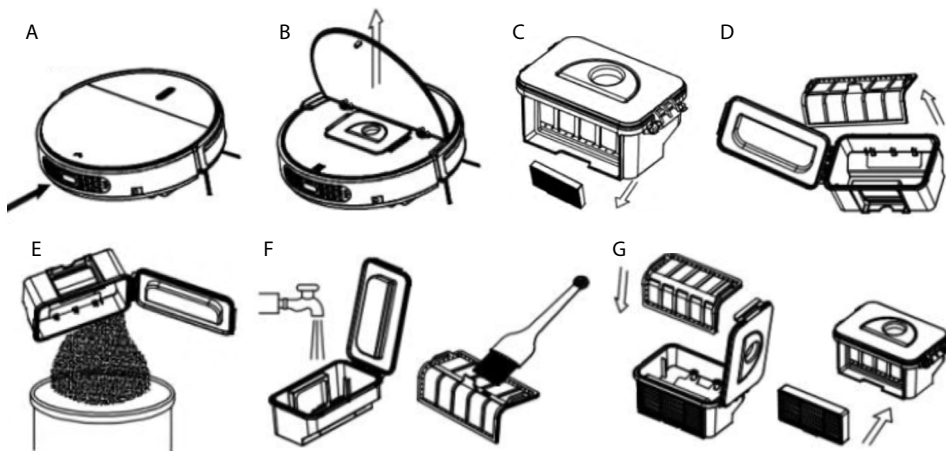

A. Drücken Sie „▲“, um die Abdeckung zu öffnen.

B. Entfernen Sie den Schmutzbehälter.

C. Nehmen Sie den HEPA-Filter heraus.

D. Öffnen Sie den Deckel des Schmutzbehälters, entfernen Sie den Hauptfilter.

E. Leeren Sie den Schmutzbehälter.

F. Waschen Sie den Schmutzbehälter und den Hauptfilter unter fließendem Wasser.

G. Setzen Sie den Hauptfilter und den HEPA-Filter in den Roboterstaubsauger.

Bemerkung:

a. Waschen Sie den HEPA-Filter nach 15 - 30 Tagen. Die maximale Lebensdauer des HEPA-Filters und des Hauptfilters beträgt 24 Monate.

b. Lassen Sie den HEPA-Filter und den Hauptfilter trocknen und setzen Sie sie dann wieder in den Roboterstaubsauger ein.

c. Der HEPA-Filter und der Hauptfilter können bei Bedarf ausgetauscht werden.

d. Trocknen Sie die Filter nicht in direktem Sonnenlicht.

3. Sensoren und Räder reinigen

Wischen Sie alle Sensoren und Räder vorsichtig mit einem weichen Tuch oder Reinigungswerkzeug ab (siehe Abbildung unten).

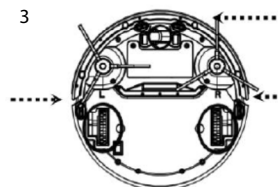

4. Ladekontakte reinigen

Wischen Sie die Ladekontakte mit einem weichen Tuch oder Reinigungswerkzeug ab (siehe Abbildung unten).

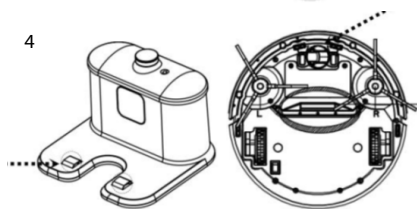

FEHLERBEHEBUNG

	Problem	Mögliche Ursache	Lösung
1	Der Roboterstaubsauger stoppt plötzlich die Reinigung	Der Roboter wurde angehoben	Stellen Sie den Roboterstaubsauger wieder auf den Boden und starten Sie ihn mit der Haupttaste neu
2	Wenn der Roboter eingeschaltet ist, leuchtet die Kontrollleuchte blau	Fehler des Absturzsensors	1. Den Absturzsensor reinigen 2. Wenn die genannte Lösung nicht hilft, senden Sie den Roboterstaubsauger zur Reparatur an den Händler
3	Der Roboterstaubsauger ändert seine Richtung nicht, wenn er auf etwas trifft	Fehler des Stoßfängersensors	Stellen Sie sicher, dass der Sensor nicht bedeckt ist
4	Während des Ladevorgangs blinkt die LED rot und der Roboter piept	Der Schalter des Roboters ist nicht eingeschaltet	Den Roboter mit Hauptschalter einschalten.
5	Die LED-Kontrollleuchte blinkt rot	Niedriger Batteriestand	Die Batterie voll aufladen
6	Die blaue LED und die rote LED blinken abwechselnd	Die Seitenbürste blieb hängen	Stellen Sie den Roboterstaubsauger auf eine ebene Fläche und reinigen Sie die Seitenbürste
7	Die blaue LED blinkt einmal, die rote LED blinkt zweimal	Der Stoßfänger des Roboters ist nicht flexibel genug	Lösen Sie die Schraube am Unterteil des Stoßfängers um ein halbes Gewinde
8	Die blaue LED blinkt einmal, die rote LED blinkt dreimal	Das Rad des Roboters steckt fest	Überprüfen Sie die Räder und entfernen Sie den Fremdkörper

Anmerkung: Wenn eine der oben genannten Lösungen nicht hilft, führen Sie bitte die folgenden Schritte aus:

- 1) Setzen Sie den Roboterstaubsauger zurück, indem Sie den Schalter am Bedienfeld einschalten.
- 2) Wenn der Reset nicht funktioniert, senden Sie den Roboter zur Reparatur an den Händler.

Veröffentlichte Informationen	Wert und Genauigkeit	Einheit
Herstellernamen oder Schutzmarke, Handelsregisternummer und Adresse	-	-
Modellkennzeichen	-	-
Eingangsspannung	100–240	V
Eingangsfrequenz	50/60	Hz
Ausgangsspannung	19	V
Ausgangsstrom	0.6	A
Ausgangsleistung	11.4	W
Durchschnittlicher Wirkungsgrad im aktiven Betrieb	>80	%
Wirkungsgrad bei niedriger Belastung (10 %)	>72	%
Energieverbrauch im lastfreien Zustand	<0.1	W

DE

EN

CZ



SK

PL

HU

SL

HR

1. Das Symbol  auf dem Gerät und in den Produktunterlagen weist darauf hin, dass gebrauchte Elektronik nicht mit dem Hausmüll entsorgt werden darf. Bringen Sie Elektrogeräte zu den dafür vorgesehenen Sammelstellen, wo sie kostenlos zur Entsorgung angenommen werden. Die fachgerechte Entsorgung trägt zum Erhalt wertvoller natürlicher Ressourcen und zum Schutz der Umwelt sowie der öffentlichen Gesundheit bei, die durch unsachgemäße Entsorgung gefährdet werden können. Für weitere Informationen wenden Sie sich an die örtlichen Behörden oder die nächstgelegene Müllsammelstelle. Unsachgemäße Entsorgung von Elektrogeräten kann gemäß den gesetzlichen Bestimmungen zu einer Geldstrafe führen. **Benutzerinformationen zur Entsorgung von Elektrogeräten (gewerbliche Nutzung):** Informationen zur Entsorgung von Elektrogeräten sind beim Verkäufer oder Lieferanten anzufordern, die diese bereitstellen. **Benutzerinformationen zur Entsorgung von Elektrogeräten in Ländern außerhalb der Europäischen Union:** Das oben aufgeführte Symbol  ist nur in den Ländern der Europäischen Union gültig. Fordern Sie Informationen zur Entsorgung von Elektrogeräten in Ländern außerhalb der EU bei den örtlichen Behörden oder dem Verkäufer an, die diese bereitstellen. Die Hinweise zur korrekten Entsorgung werden durch das Symbol des durchgestrichenen Containers auf dem Produkt, der Verpackung und den Produktunterlagen gegeben.

2. Gewährleistungsansprüche sind bei Ihrem Händler geltend zu machen. Bei technischen Problemen und Fragen setzen Sie sich mit Ihrem Händler in Verbindung, der Sie über die weitere Vorgehensweise informieren wird. Beachten Sie Regeln für die Arbeit mit elektrischen Geräten. Der Benutzer ist nicht berechtigt das Gerät zu zerlegen oder seine Teile auszuwechseln. Beim Öffnen oder Entfernen der Abdeckungen besteht die Gefahr des Stromschlags. Bei falschem Zusammenbau des Geräts und seiner Wiedereinschaltung besteht ebenfalls die Gefahr des Stromschlags.

Die Garantifrist für Produkte beträgt 24 Monate, soweit nicht etwas anderes festgelegt ist. Die Garantie bezieht sich nicht auf Schäden

durch nicht bestimmungsgemäße Verwendung, unsachgemäße Gebrauchsbedingungen, Umgang im Widerspruch zum Handbuch oder normale Abnutzung. Die Garanzietzeit für die Batterie beträgt 24 Monate, für ihre Kapazität 6 Monate. Für weitere Informationen besuchen Sie die Website www.elem6.com/warranty

Der Hersteller, Importeur oder Vertriebshändler haften für keine Schäden infolge unsachgemäßer Montage oder nicht bestimmungsgemäßer Verwendung des Produktes.

EU Konformitätserklärung

Die Firma elem6 s.r.o. erklärt hiermit, dass das Gerät Lauben Robot Vacuum 15BB in Übereinstimmung mit den grundlegenden Anforderungen und anderen einschlägigen Bestimmungen der Richtlinien **2014/30/EU** und **2014/35/EU** steht. Alle Produkte Lauben sind für den uneingeschränkten Vertrieb in Deutschland, Tschechien, der Slowakei, Polen, Ungarn und anderen EU-Mitgliedsländern bestimmt. Die vollständige Konformitätserklärung kann auf der Webseite www.lauben.com/support/doc heruntergeladen werden.

Import in die EU

elem6 s.r.o., Braškovská 308/15, 16100 Praha 6,
Tschechische Republik
www.lauben.com

Hersteller

TIGMON GmbH, Yorkstraße 22; 93049 Regensburg, Deutschland

Druckfehler und Änderungen im Handbuch sind vorbehalten.



DE

EN

CZ

SK

PL

HU

SL

HR

APPLIANCE SPECIFICATIONS

Model	LBNRV15BB	
Design specifications	Diameter	300 mm
	Height	78 mm
	Weight	2.8 kg
Electrical specifications	Battery voltage	14.8 V
	Battery type	Li-ion 1500 Ah
Function specifications	Dust bin capacity	180 ml
	Charging type	Automatic and manual charging
	Cleaning modes	One switch for cleaning as well as selection using the remote control
	Cleaning time	90 minutes
Switch type on the main body	Button	

Note: Exact specifications are subject to change without notice.

SAFETY INSTRUCTIONS

Read this manual carefully before using the appliance and retain it for future reference. Read the safety instructions thoroughly before using this product, and always follow them carefully. Failure to follow the instructions in this manual may result in personal injury or damage to the equipment or your property.

This appliance is intended for domestic use only.

WARNING: Children over the age of 8 and persons with limited physical, sensory or mental capabilities, or lack of experience and knowledge, should only use this appliance under direct supervision. Children should never play with the appliance: it is not a toy. Cleaning and maintenance should not be performed by children without direct supervision.

- The appliance should only be disassembled by authorized technicians. Users should not disassemble or attempt to repair the product.
- Use only the original battery and AC adapter for charging. Using an unsuitable power adapter may result in electric shock, fire, or damage to the product or property.
- Do not touch the power cord, plug or power adapter with wet hands.
- Do not use this appliance in a wet or humid environment, such as a bathroom or laundry room.
- Before using the appliance, remove curtains and any loose objects from the floor that could become tangled in the wheels.
- Clear the floor of any objects before use (remove all fragile objects and power cords, clothing, paper, loose cables, and lift curtains and drapes off the ground to prevent possible accidents.)
- If using the appliance in a space where there is a risk of it falling freely (e.g., on landings, stairs, etc.), the appliance should be operated under supervision; in such cases, it is recommended that you use other safeguards, such as barrier tape or a virtual wall.
- Keep the appliance away from lit cigarettes, lighters, matches or other flammable substances.
- Never use the appliance to clean flammable or volatile substances, such as petrol.
- The device is intended for indoor use; it should not be used outdoors.
- Do not clean the device unless it is fully charged.
- Do not bend or squeeze the flexible power cord too hard with heavy or sharp objects.
- Do not sit on the appliance or place objects on it. Keep children and pets away when the appliance is in operation.
- Avoid placing the appliance where it is liable to fall (e.g., on tables, chairs, etc.).
- Turn off the appliance during transportation or if it will not be used for a longer time.
- Before charging, make sure that the AC adapter is properly connected to the outlet.
- Inform all persons in the household when the appliance is in operation, so that they do not trip over it.
- If the dust bin is full, empty it before using the device.
- Only water should be used in the water container for wet wiping; detergents and other chemicals can cause damage to the appliance.
- After each wipe, empty the container and let it dry.
- Use this appliance in temperatures between 0 °C and 40 °C.

- Do not use this device for a longer time in an environment with high temperatures or in direct sunlight, as the rays may adversely affect the operation of the sensors.
- Never remove or attempt to remove the battery from the device yourself. If the battery needs to be replaced, you should contact your dealer, distributor or an authorized service center. Instructions in this manual relating to removing the battery are intended for use specifically by your service provider or an independent qualified professional.
- Batteries must not be disposed of in fire. Do not disassemble, compress, or puncture the battery.
- If you wish to dispose of the appliance, the designated collection point will help you to dispose of or recycle the appliance, including the battery.
- Unplug the adapter before cleaning or maintaining the device.
- Use only the detachable AC adapter provided with this appliance to charge the battery.
- When removing the battery, the device must be disconnected from the power supply.
- For pluggable equipment, the socket-outlet shall be installed near the equipment and shall be easily accessible.

BATTERY SAFETY WARNINGS

Warning

- Never remove or attempt to remove the battery from the appliance yourself. If the battery needs to be replaced, contact your service provider or independent qualified service provider. These instructions have been prepared exclusively for use by your service provider or independent qualified professional.
- FOR YOUR OWN SAFETY, DO NOT ATTEMPT TO REMOVE THE BATTERY YOURSELF AND NEVER DISPOSE OF IT IN FIRE. DO NOT DISASSEMBLE, PRESS, OR PUNCTURE THE BATTERY.
- If the device is not used for a long time, charge the battery at least once every 30 days to half capacity. Otherwise, permanent damage to the battery may occur, which may not be recognised as grounds for warranty repair.

Battery removal

1. Use a screwdriver to remove the screws from the battery cover.
2. Remove the battery cover.
3. Seize the insulating tape on both sides of the battery and lift out the battery.
4. Disconnect the connector between the battery and the robotic vacuum cleaner.

Battery disposal

- Proper disposal of batteries from this appliance (valid in countries with designated battery return systems.)
- The symbols on the battery, manual and packaging indicate that the batteries used in this appliance must not be disposed of with normal household waste. The chemical symbols Hg, Cd and Pb indicate that the battery contains mercury, cadmium or lead in excess of the reference levels in EC Directive 2006/66.
- The battery in this appliance must not be replaced by the consumer.

DISPOSAL OF OLD APPLIANCES

- Directive 2012/19/EU on waste from electrical and electronic equipment (WEEE) requires that old appliances not be disposed of with normal municipal waste. For the disposal of old appliances, use the designated collection point set up for this purpose to optimize the recovery and recycling of the materials contained in it and to reduce the impact on human health and the environment.
- The dustbin symbol is used on all products to remind the consumer of the obligation to return these appliances to the designated collection point. Consumers can contact their local authority or retailer for information on how to dispose of old appliances. When disposing of old appliances, remove anything that could be dangerous and unplug the power cord from the appliance.

Danger

- Never attempt to use the device if it shows signs of damage or if the power cord or plug is damaged. If the power cord is damaged, it must be replaced by an after-sales service to avoid any risk.
- Repairs to the device may only be carried out by qualified and authorized persons. Any repairs that do not meet these standards can significantly increase risk to the user!
- In the event of damage due to improper handling, deterioration or attempted repair by third parties, the product warranty is void. This also applies to normal wear and tear and all appliance accessories.

Important!

We recommend that you keep the packaging for the appliance for at least the length of the warranty period. Without the original packaging, the warranty is void.

KEEP OUT OF REACH OF CHILDREN

Never allow children to play with the robotic vacuum cleaner.

APPLIANCE COMPONENTS

Main parts and accessories

1. Robotic vacuum cleaner
2. Charging station
3. Remote control (batteries not included)
4. Cleaning brush
5. Side brush (2x)
6. Instructions for use
7. HEPA filter
8. Power adapter
9. Mop plate and water tank
10. Mop cloth (2x)

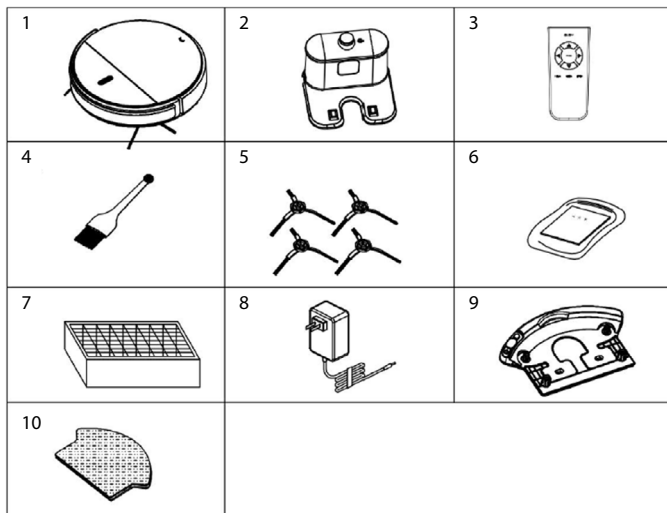

Main parts

1. Switch
2. Bumper
3. Top cover
4. Charging contact
5. Universal wheel
6. Right hand brush
7. Left hand brush
8. Battery cover
9. Suction opening
10. Right hand wheel
11. Left hand wheel
12. Main switch
13. Bottom cover
14. Top cover
15. Dust bin
16. Charging port
17. Main filter
18. Dustbin
19. HEPA filter
20. Compartment for HEPA filter

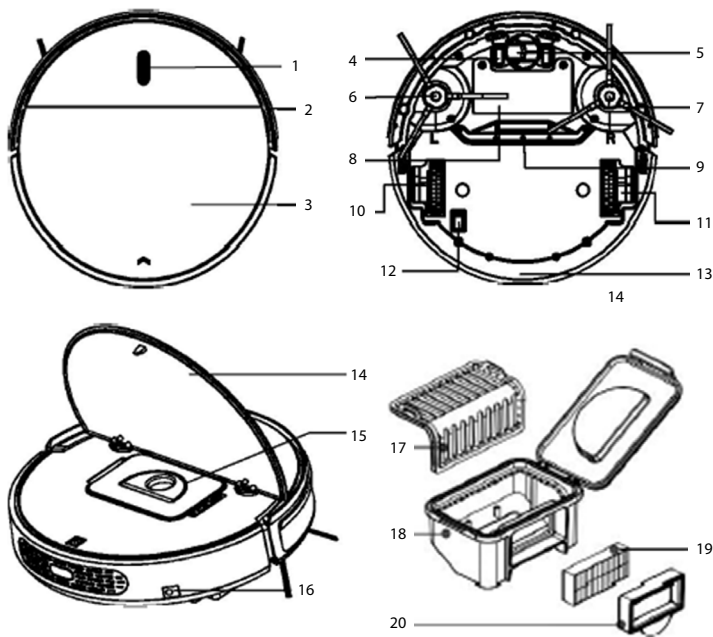

DE

EN

CZ

SK

PL

HU

SL

HR

Remote control

1. LCD display
2. Home
3. Directional buttons
4. Spot mode
5. Timer
6. Cleaning plan
7. ON/OFF
8. Cleaning mode

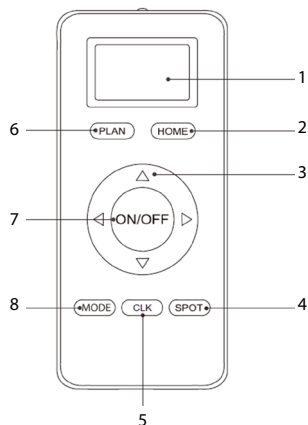

Turn on the robotic vacuum cleaner using the main switch on the bottom of the robot, and then point the remote control at it.

1. ON/OFF button

When the robotic vacuum cleaner is in standby mode, press the ON / OFF button to start cleaning. Use the directional buttons to guide the robot.

2. Scheduling functions

If the robot is in standby mode, press the PLAN button to schedule cleaning. Press the PLAN button for 3 seconds to schedule cleaning. After successfully scheduling a cleaning plan, the light will flash pink for three seconds and then the robot will start working automatically in 24 hours. To cancel the schedule, press the PLAN button again for 3 seconds. The indicator light will flash pink for 3 seconds and you will hear two beeps.

3. Automatic charging

If you press the HOME button, the robot automatically switches to charge mode; pressing the HOME button again or pressing the ON / OFF button stops it.

4. Spot mode

If you press the SPOT button, the robotic vacuum cleaner switches to spot mode, increasing suction levels.

5. Mode

Pressing the MODE button changes the operating mode of the robotic vacuum cleaner.

(Mode 1: spiral cleaning. Mode 2: automatic cleaning. Mode 3: cleaning along the walls. Mode 4: zigzag cleaning.)

Notes:

- AAA batteries operate the remote control; insert them before first use.
- If you do not plan on using the remote control for a longer time, remove the batteries.
- Using the remote control too close to the charging station may cause interference: the robotic vacuum cleaner may not recognize the command and will not work.

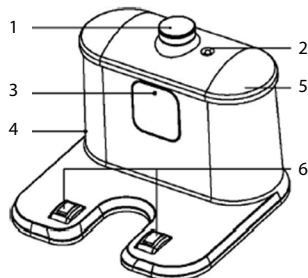

Charging station

1. Signal receiver
2. Power light
3. Infrared signal transmission window
4. Power adapter socket
5. Top cover
6. Charging contacts



Main switch

1. Switch

- A. Switch on the robotic vacuum cleaner; you will hear 2 beeps and the LED will light up blue to indicate standby mode.
- B. Press the  switch again; you will hear 3 beeps and the light will flash blue, then the robotic vacuum cleaner will begin operating. The indicator light remains blue during cleaning.
- C. If the robotic vacuum cleaner malfunctions, the light will display differently (see the Troubleshooting section for details).
- D. When the battery is low, the indicator light flashes red.
- E. During charging (i.e., when the robotic vacuum cleaner is in the charging station or the charging adapter is connected to it), the  switch will gradually turn red. When fully charged, the robot will emit 5 beeps and the  button light will light up blue.

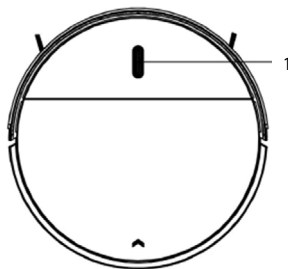

CHARGING THE BATTERY

- A. Place the charging station against the wall and connect the adapter. The indicator light on the charging station will light up.

Warning: Place the charging station against the wall and remove any obstacles within 1 meter of both sides and within 2 meters of the front.

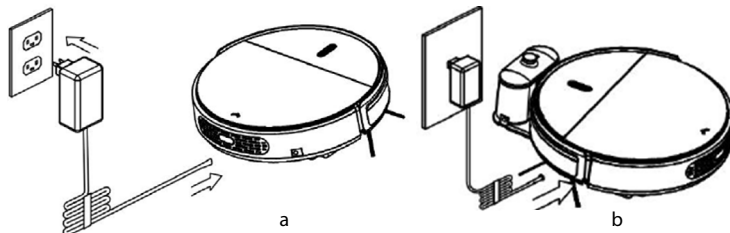

- B. Turn on the power switch on the bottom of the robotic vacuum cleaner. The indicator light on the display will light up blue, the robot is in standby mode. (If no further command is given, the robotic vacuum cleaner will go into stand-by mode in 30 seconds)

- C. Charge the robotic vacuum cleaner in one of the following ways:



- a. Plug the adapter into the robotic vacuum cleaner and the other end into an electrical outlet (see picture bottom left).
- b. Connect the adapter to the charging station. In standby mode, press the HOME button on the remote control to direct the robotic vacuum cleaner to the charging station.

Notes:

- a. Ensure that the main switch is on before commencing charging, otherwise the robotic vacuum cleaner will not be able to charge. If this happens, the  switch will flash red and you will hear a beep.
- b. While charging, the  switch will flash red.
- c. If you turn off the power switch, all scheduled jobs will need to be reprogrammed.
- d. When the robotic vacuum cleaner reaches a full charge, it will beep 5 times. (Charging takes no longer than 5 hours.)
- e. When using it for the first time, allow the robotic vacuum cleaner to fully discharge and then recharge it immediately afterwards.
- f. In operating mode, the robotic vacuum cleaner will automatically return to the charging station if the battery level is low.

Warning: Leave the charging station connected to the power supply, otherwise the robotic vacuum cleaner will not be able to find it and it will not charge automatically.

Extending the lifespan of your battery

- a. Charge the robotic vacuum cleaner for 12 hours before using it for the first time.
- b. If battery is low, charge the appliance.
- c. The robotic vacuum cleaner automatically returns to the charging station when cleaning is complete or when the battery is low.
- d. If you are not going to use the robotic vacuum cleaner for a longer time, fully charge the battery, switch off the robotic vacuum cleaner and store it in a cool, dry place.
- e. If you have not used the robotic vacuum cleaner for more than 3 months, charge the robotic vacuum cleaner for 12 hours before using it again.

BATTERY REMOVAL (INFORMATION FOR AUTHORIZED SERVICE PROFESSIONALS)



1. Use a screwdriver to remove the screws from the battery cover.
2. Remove the battery cover.
3. Seize the insulating tape on both sides of the battery and lift the battery.
4. Disconnect the battery from the robotic vacuum cleaner.

APPLIANCE USE

1. Turning the appliance on

You will hear 2 beeps when the robotic vacuum cleaner is switched on. In standby mode, the LED will light up blue. Once you click the „“ switch or the ON/OFF button on the remote control, you will hear 3 beeps and the robotic vacuum cleaner will start working.

Notes:

- If the robotic vacuum cleaner is in stand-by mode, press the „“ switch to wake it up. Then click the „“ switch a second time. The appliance will start cleaning automatically.
- If the robotic vacuum cleaner is in standby mode for more than 15 minutes, it can only be woken up by pressing the „“ switch.

2. Pause

To temporarily pause the robotic vacuum cleaner during cleaning:

- A. Click the „“ switch on the main body of the cleaner.
- B. Or click the ON/OFF button on the remote control.

Note: if the robotic vacuum cleaner has been paused, the user can programme it with new instructions.

3. Stand-by mode

If the robotic vacuum cleaner goes into stand-by mode, the indicator light on the display will turn off (though it is in standby mode, it is not off).

- A. The robotic vacuum cleaner will automatically go into stand-by mode if no command is received for 60 seconds.
- B. Click the „“ switch on the main body of the cleaner for three seconds to put the robotic vacuum cleaner into stand-by mode.
- C. If the robotic vacuum cleaner is in stand-by mode, press and hold the button on the main body to wake up the cleaner. Pressing the ON / OFF button on the remote control will ensure that the robotic vacuum cleaner remains awake for another 15 minutes before going into stand-by mode.

Note: If you do not plan on using the robotic vacuum cleaner for a longer time, turn off the main switch.

Cleaning modes

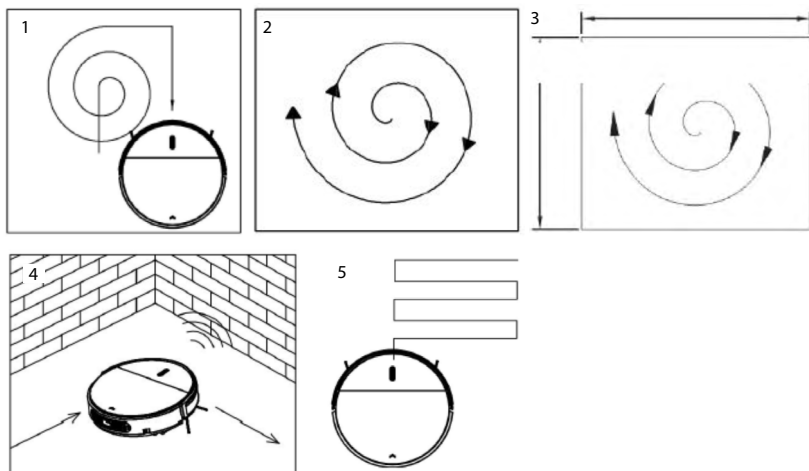

1. Automatic cleaning

In this mode, the robotic vacuum cleaner will automatically clean the room and adapt the cleaning mode to the particular environment.

Note: In standby mode, press the ON / OFF button on the remote control or the „“ switch on the robotic vacuum cleaner to start automatic cleaning.

2. Spiral cleaning

In this mode, the robotic vacuum cleaner will clean in a spiral. If in standby mode, press the ON / OFF button on the remote control or the „“ switch on the robotic vacuum cleaner to start spiral cleaning.

3. Spot cleaning

Press the SPOT button on the remote control to start spot cleaning.

Notes:

- The spot cleaning mode is suitable for areas with persistent dirt.
- If in standby mode, press SPOT. The robotic vacuum cleaner will clean for about 30 seconds and then stop.
- If you press the SPOT button when the robotic vacuum cleaner is already cleaning, it will perform spot cleaning for approximately 30 seconds and then return to the original cleaning mode.

4. Cleaning along the walls

Turn on the robotic vacuum cleaner, then press the MODE button on the remote control and select the “cleaning along the walls” mode. In this mode, the robotic vacuum cleaner will clean along obstacles using its side brushes.

5. Zigzag cleaning

The robotic vacuum cleaner will automatically switch to zigzag cleaning mode if it detects that it is in an open space or environment with a small number of obstacles. Alternatively, you can press the MODE button on the remote control and select zigzag cleaning.

Notes:

- After switching on the robotic vacuum cleaner, specific cleaning modes can be selected by pressing the MODE button on the remote control. You can stop the robotic vacuum cleaner with the ON / OFF button.
- Mode 1 for spot cleaning
Mode 2 for automatic cleaning
Mode 3 for cleaning along the wall
Mode 4 for zigzag cleaning

Water emissions from the water tank

Water will naturally flow out of the water tank as a result of gravity, so after cleaning, remove the water tank from the robotic vacuum cleaner.

Installing the water tank and mop cloth

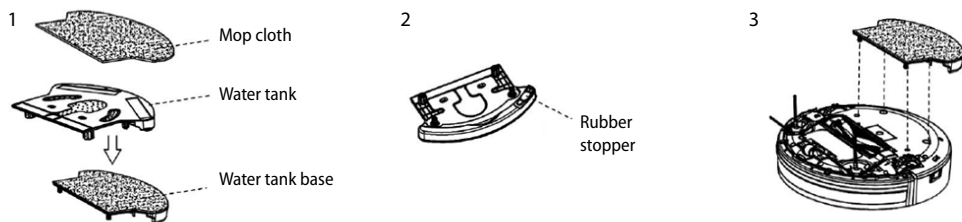

1. Installing the mop cloth

Attach the mop cloth to the bottom of the water tank (see figure 1). Make sure the sides of the mop cloth are in the correct direction and attach the mop cloth to the robotic vacuum cleaner using the adhesive side.

2. Fill the tank with water

Remove the rubber stopper from the water container, fill the container with water and then return the stopper to the correct position to prevent water leakage.

3. Attach the water tank to the robotic vacuum cleaner

Rotate the robotic vacuum cleaner and attach the water container to the bottom. Make sure that the pins are firmly pressed into the mounting holes.

Notes:

- Do not perform water cleaning on carpets.
- The mop cloth must be correctly positioned on the water container so that it does not get caught in the wheels of the robotic vacuum cleaner.

Warning: Do not perform water cleaning on an untreated wooden floor without direct supervision, or on a floor that should be dry-cleaned.

APPLIANCE MAINTENANCE

1. Cleaning the side brushes

Clean the side brushes each time they become dirty and replace them if they become damaged. The maximum expected service life of the side brush is 12 months.

Note: Before replacing the side brushes, make sure that the „L“ / „R“ marks on the side brush match the „L“ / „R“ marks on the bottom of the robotic vacuum cleaner.

2. Cleaning the dust bin and filters

Empty and clean the dust bin after each use as follows:

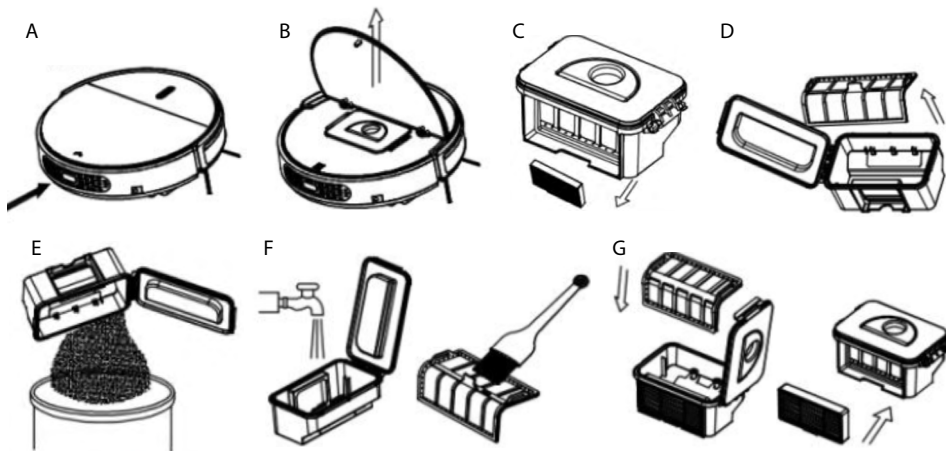

- A. Press “” to open the cover.
- B. Remove the dust bin.
- C. Remove the HEPA filter.
- D. Open the dust bin cover and remove the main filter.
- E. Empty the dust bin.
- F. Wash the dust bin and the main filter under running water.
- G. Insert the main filter and the HEPA filter into the robotic vacuum cleaner.

Notes:

- a. Wash the HEPA filter after each 15–30 days of use. The maximum expected service life of both the HEPA filter and main filter is 24 months.
- b. Allow the HEPA filter and main filter to dry and then reinsert them in the robotic vacuum cleaner.
- c. The HEPA filter and main filter can be replaced when necessary.
- d. Do not dry the filters in direct sunlight.

3. Cleaning the sensors and wheels

Carefully wipe down all the sensors and wheels with a soft cloth or cleaning tool as shown in the illustration below.

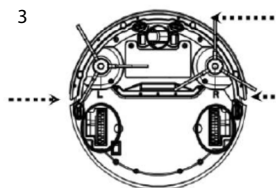

4. Cleaning the charging contacts

Wipe down the charging contacts with a soft cloth or cleaning tool as shown in the illustration below.

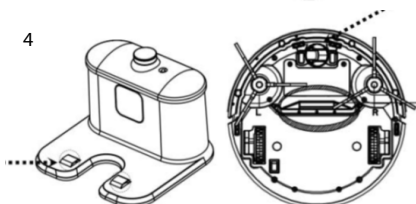

TROUBLESHOOTING

	Problem	Possible cause	Solution
1	The robotic vacuum cleaner suddenly stops cleaning	The robotic vacuum cleaner has been lifted from the surface	Place the robotic vacuum cleaner back on the floor and restart it with the main switch
2	When the robotic vacuum cleaner is switched on, the LED lights up blue	Fall sensor error	1. Clean the fall sensor 2. If this does not work, contact your dealer to repair the robotic vacuum cleaner
3	The robotic vacuum cleaner does not change direction when encounters an obstacle	Bumper sensor error	Check that the sensor is not covered by anything
4	During charging, the LED flashes red and the robotic vacuum cleaner beeps	Power switch is not turned on	Switch on the robotic vacuum cleaner with the main switch
5	The LED flashes red	Low battery	Fully charge the battery
6	The blue and red LED flash alternately	The side brush has become stuck	Place the robotic vacuum cleaner on a flat surface and clean the side brush
7	The blue LED flashes once, then the red LED flashes twice	The robot bumper is not flexible enough	Loosen the screw on the bottom of the bumper by half a turn
8	The blue LED flashes once, then the red LED flashes three times	The wheel is stuck	Check the wheel and remove any foreign object

Note: If any of the above solutions do not resolve the problem, please follow the steps below:

- 1) Reset the robotic vacuum cleaner by turning on the switch on the control panel.
- 2) If the reset is unsuccessful, contact your dealer to repair the robotic vacuum cleaner.

Published information	Value and accuracy	Unit
Model ID number	-	-
Input voltage	-	-
Input frequency	100–240	V
Output voltage	50/60	Hz
Output current	19	V
Output power	0.6	A
Average efficiency in active mode	11.4	W
Low-load efficiency (10 %)	>80	%
No-load power consumption	>72	%
Spotřeba energie ve stavu bez zátěže	<0.1	W

DE

EN

CZ

SK

PL

HU

SL

HR

1. The symbol  on the product and in the documentation indicates that used electronics shall not be disposed of into communal waste. When disposing of appliances, take them to the designated waste collection yard, where they will be accepted for free. Proper disposal will help to preserve precious natural resources and protect the environment as well as public health, which both may get threatened by improper disposal and its consequences. For further detail contact the local authorities or the nearest waste collection yard. Improper disposal of electrical appliances may result in fining in compliance with state regulations.

Disposal information for users of electrical and electronic appliances (industrial use): Disposal information for users of electrical and electronic appliances are to be asked for at and provided by the seller or supplier.

Disposal information for users of electrical and electronic appliances in countries outside of the European Union: The disposal symbol stated above  is valid only in the European Union. Disposal information for users of electrical and electronic appliances are to be asked for at and provided by the seller or supplier. All information is represented by the crossed container on the product, package and printed documentation.

2. Please contact your dealer for warranty repairs. In case of technical problems and questions, please contact your dealer who will inform you of the next steps to be taken. Observe the rules for working with electrical equipment. The user is not authorised to disassemble the equipment or replace any of its components. There is a risk of electric shock if the covers are opened or removed. Incorrect assembly and reconnection of the equipment also exposes you to the risk of electric shock.

The warranty period for the products is 24 months unless otherwise stated. The warranty does not cover damage caused

by non-standard use, mechanical damage, exposure to harsh conditions, handling contrary to the manual and normal wear and tear. The warranty period is 24 months for the battery and 6 months for its capacity. For more information on the warranty, please visit www.elem6.com/warranty

Neither the manufacturer, importer nor distributor shall be liable for any damage caused by the installation or improper use of the product.

EU Declaration of Conformity

elem6 s.r.o. hereby declares that the Lauben Robot Vacuum 15BB complies with the essential requirements and other relevant provisions of Directive **2014/30/EU** and **2014/35/EU**. All Lauben products are intended for sale without restriction in Germany, the Czech Republic, Slovakia, Poland, Hungary and other EU member states. The full Declaration of Conformity can be downloaded from www.lauben.com/support/doc

Import to EU

elem6 s.r.o., Braškovská 308/15, 16100 Praha 6, Czech Republic
www.lauben.com

Manufacturer

TIGMON GmbH, Yorkstraße 22; 93049 Regensburg, Deutschland

Printing errors and changes in the manual are reserved.



SPECIFIKACE ZAŘÍZENÍ

Model	LBNRV15BB	
Specifikace konstrukce	Průměr	300 mm
	Výška	78 mm
	Hmotnost	2,8 kg
Elektronické specifikace	Napětí baterie	14,8 V
	Specifikace baterie	Li-ion 1500 Ah
Specifikace funkcí	Kapacita nádoby na nečistoty	180 ml
	Typ nabíjení	Automatické a ruční nabíjení
	Režim úklidu	Jedno tlačítko pro úklid a výběr pomoci dálkového ovladače
	Doba úklidu	90 minut
Typ tlačítka na hlavní části	Tlačítko	

Poznámka: Konkrétní specifikace se mohou změnit bez předchozího upozornění.

BEZPEČNOSTNÍ POKYNY

Tento návod k použití mějte při ruce a pečlivě a důkladně si jej přečtete předtím, než zařízení použijete. Před použitím tohoto produktu si důkladně přečtete bezpečnostní pokyny, a poté je vždy dodržujte. V případě nedodržení pokynů uvedených v tomto návodu může dojít ke zranění osob nebo poškození tohoto zařízení či majetku.

Tento spotřebič je určen výhradně pro domácí použití.

VAROVÁNÍ: Tento spotřebič mohou používat děti starší 8 let a osoby s omezenými tělesnými, smyslovými nebo duševními schopnostmi nebo nedostatkem zkušeností a znalostí pouze s dozorem. Děti by si se spotřebičem nikdy neměly hrát, nejedná o hračku. Čištění a údržbu by neměly provádět děti bez dozoru.

- Zařízení mohou rozebírat pouze autorizovaní technici. Uživatelé produkt nesmí rozebírat ani opravovat.
- Pro nabíjení používejte pouze originální baterii a napájecí adaptér. Při použití nevhodného napájecího adaptéru může dojít k úrazu elektrickým proudem, k požáru nebo poškození produktu či majetku.
- Nedotýkejte se napájecího kabelu, zástrčky nebo napájecího adaptéru mokřima rukama.
- Nepoužívejte tento produkt v mokřem nebo vlhkém prostředí, jako je např. koupelna nebo prádelna.
- Před použitím zařízení odstraňte z podlahy záclony a jakékoli předměty, které by se mohly zamotat do koleček.
- Před použitím odstraňte z podlahy předměty (odstraňte všechny křehké předměty a napájecí kabely, oblečení, papíry, volně položené kabely a dále zvedněte záclony a závěsy ze země, abyste zabránili možným nehodám).
- V prostorech, kde hrozí nebezpečí volného pádu přístroje (patra, schodiště, atd.) je nutné provozovat zařízení pod dozorem a doporučuje se používat další jištění, jako je magnetický pásek či virtuální zeď.
- Nepřibližujte se k zařízení se zapálenou cigaretou, zapalovačem, zápalkami nebo jinými hořlavinami.
- Zařízení nikdy nepoužívejte k úklidu hořlavých nebo tekavých látek, jako je například benzin.
- Zařízení používejte pouze ve vnitřních prostorách, není určeno pro venkovní použití.
- Zařízení čistěte až po jeho úplném nabití.
- Příliš neohýbejte ani nestlačujte flexibilní napájecí kabel těžkými nebo ostrými předměty.
- Nesedejte si na toto zařízení, ani na něj nepokládejte žádné předměty. Pokud je zařízení v provozu, dávejte pozor na děti a domácí zvířata.
- Nepokládejte zařízení na místo, odkud by mohlo snadno spadnout (stůl, židle atd.).
- Zařízení vypněte během přenášení nebo v případě, že ho nebudete dlouhou dobu používat.
- Před nabíjením zkontrolujte správné zapojení napájecího adaptéru do zdířky.
- Abyste předešli zakopnutí, informujte všechny osoby v domácnosti o tom, že je zařízení v provozu.
- Pokud je nádoba na nečistoty plná, vyprázdněte ji před použitím zařízení.
- Do nádoby na vodu pro mokré vytírání je možné dávat pouze vodu, saponáty a jiná chemie by mohly způsobit škodu.
- Po každém vytírání nádobu vyprázdněte a nechte vyschnout.

- Používejte toto zařízení v teplotách od 0° C do 40° C.
- Nepoužívejte toto zařízení dlouhou dobu v prostředí s vysokými teplotami nebo na přímém slunečním světle, paprsky mohou negativně ovlivnit činnost sensorů.
- Baterii ze zařízení nikdy nevyjímejte sami (ani se o to nepokoušejte). Pokud je potřeba vyměnit baterii, kontaktujte svého prodejce, distributora nebo autorizovaný servis. Tyto pokyny byly připraveny výlučně pro použití vašim poskytovatelem služeb nebo nezávislým kvalifikovaným odborníkem.
- Baterie se nesmí vhadzovat do ohně. Baterii nerozebírejte, nestlačujte ani nepropichujte.
- Pokud chcete zařízení zlikvidovat, sběrné místo přijme vhodná opatření pro recyklaci a nakládání se zařízením, včetně baterie.
- Před čištěním a údržbou zařízení je nutné vytáhnout adaptér ze zásuvky.
- Pro účely nabíjení baterie používejte pouze odpojitelný napájecí adaptér dodaný s tímto zařízením.
- Při vyjímání baterie musí být zařízení odpojeno od přívodu napětí.
- Pro zařízení, která lze připojit do zásuvky: zásuvka musí být umístěna v blízkosti zařízení a musí být jednoduše přístupná.

BEZPEČNOSTNÍ VAROVÁNÍ K BATERII

Varování

- Baterii ze zařízení nikdy nevyjímejte sami (ani se o to nepokoušejte). Pokud je potřeba vyměnit baterii, kontaktujte svého poskytovatele služeb nebo nezávislého kvalifikovaného odborníka. Tyto pokyny byly připraveny výlučně pro použití vašim poskytovatelem služeb nebo nezávislým kvalifikovaným odborníkem.
- PRO SVOU VLASTNÍ BEZPEČNOST SE NEPOKOUŠEJTE VYJMOUT BATERII SAMI A NIKDY JI NEVHAZUJTE DO OHNĚ. BATERII NEROZEBÍREJTE, NESTLAČUJTE ANI NEPROPICHUJTE.
- Pokud není zařízení delší dobu používáno, nabíjte baterii alespoň 1× za 30 dní na polovinu kapacity. V opačném případě může dojít k trvalému poškození baterie, které nemusí být uznáno jako důvod k záruční opravě.

Vyjmutí baterie

1. Pomocí šroubováku vyjměte šroubky z krytu baterie.
2. Sejměte kryt baterie.
3. Uchopte izolační pásku na obou stranách baterie a baterii zvedněte.
4. Odpojte konektor propojující baterii a robotický vysavač.

Likvidace baterie

- Správná likvidace baterií z tohoto zařízení (platná v zemích se systémy samostatného vrácení baterií).
- Označení na baterii, příručce nebo balení uvádí, že baterie v tomto zařízení se nesmí likvidovat s běžným domácím odpadem. V případě označení indikují chemické symboly Hg, Cd nebo Pb, že baterie obsahuje rtuť, kadmium nebo olovo v množství převyšujícím referenční úroveň ve směrnici ES 2006/66.
- Baterii v tomto zařízení nemohou vyměňovat sami uživatelé.

LIKVIDACE STARÉHO ZAŘÍZENÍ

- Směrnice 2012/19/EU o odpadních elektrických a elektronických zařízeních (OEEZ) požaduje, aby se stará zařízení nelikvidovala v běžném komunálním odpadu. Pro likvidaci starých zařízení využijte sběrné místo zřízené k tomuto účelu pro optimalizaci obnovy a recyklace materiálů v nich obsažených a snížení dopadu na lidské zdraví a životní prostředí.
- Symbol popelnice se používá na všech produktech, aby připomínal povinnost odevzdání na sběrné místo. Spotřebitelé mohou kontaktovat místní úřad nebo prodejce a získat od něj informace o postupu při likvidaci starého zařízení. V případě likvidace starého zařízení odstraňte vše, co by mohlo být nebezpečné a odpojte napájecí kabel od zařízení.

Nebezpečí

- Nikdy se nepokoušejte používat zařízení, pokud vykazuje známky poškození nebo je poškozený napájecí kabel či zástrčka. Pokud je napájecí kabel poškozený, je nutné jej vyměnit v rámci poprodežního servisu, abyste předešli jakémukoli riziku.
- Opravy zařízení smí provádět pouze kvalifikované a oprávněné osoby. Jakékoli opravy, které nesplňují standardy, mohou podstatně zvýšit míru rizika pro uživatele!
- V případě poškození v důsledku nesprávného zacházení, znehodnocení nebo pokusů o opravu třetími stranami je záruka na produkt neplatná. To platí také v případě běžného opotřebení a příslušenství zařízení.

Důležité!

Doporučujeme, abyste si uschovali obal od zařízení alespoň po dobu platnosti záruky. Bez originálního obalu je záruka neplatná.

Záruka

Záruka na vaše zařízení je platná 2 roky. Záruka se nevztahuje na opotřebení a poškození krytu v důsledku nesprávného používání zařízení. Zákazník nese odpovědnost za vrácení zařízení. Odpovídáte za náklady a rizika spojená se zasláním produktu; doporučujeme proto, abyste produkt zasílali doporučeně, uschovali si potvrzení o zaslání a v případě vysoké ceny produktu sjednejte pojištění přepravy.

SOUČÁSTI ZAŘÍZENÍ

Hlavní část a příslušenství

1. Robotický vysavač
2. Nabíjecí stanice
3. Dálkový ovladač (baterie nejsou součástí balení)
4. Čisticí kartáček
5. Boční kartáček (2x)
6. Návod k obsluze
7. Filtr HEPA
8. Napájecí adaptér
9. Deska pro mopování a nádoba na vodu
10. Mopovací tkanina (2x)

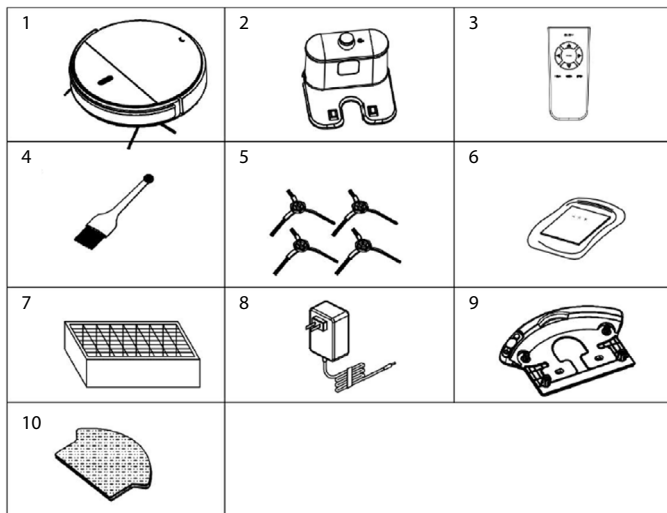

Popis hlavní části

1. Tlačítko
2. Nárazník
3. Horní kryt
4. Nabíjecí kontakt
5. Univerzální kolečko
6. Kartáček na pravé straně
7. Kartáček na levé straně
8. Kryt baterie
9. Sací otvor
10. Pravé kolečko
11. Levé kolečko
12. Hlavní vypínač
13. Kryt spodní části
14. Horní kryt
15. Nádoba na nečistoty
16. Nabíjecí zástrčka
17. Hlavní filtr
18. Nádoba na nečistoty
19. Filtr HEPA
20. Příhrádka pro filtr HEPA

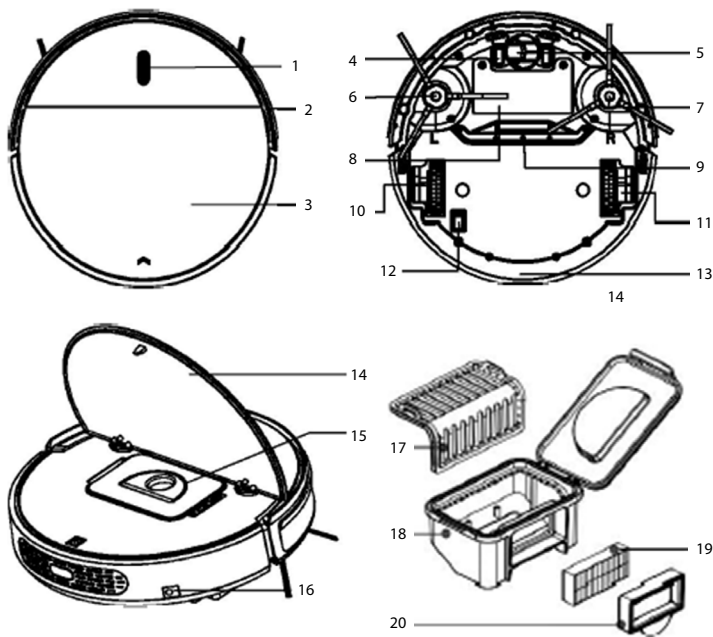

DE

EN

CZ

SK

PL

HU

SL

HR

Dálkový ovladač

1. LCD displej
2. Návrat na základnu
3. Směrová tlačítka
4. Bodový úklid
5. Nastavení času
6. Plán úklidu
7. ON/OFF
8. Mód úklidu

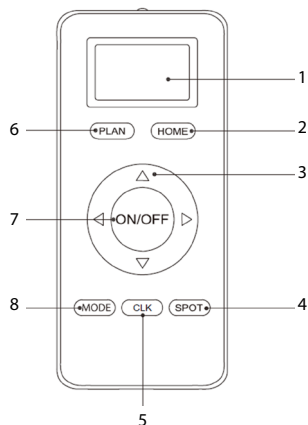

Zapněte robotický vysavač hlavním vypínačem na spodní straně robota, a poté na něj nasměrujte ovladač pro ovládání.

1. Tlačítko ON/OFF (zapnout/vypnout)

Pokud je robot v pohotovostním režimu, stiskněte tlačítko ON/OFF (zapnout/vypnout) pro zahájení úklidu. Pomocí směrových tlačítek lze ovládat směr úklidu.

2. Funkce plánování

Pokud je robot v pohotovostním režimu, stiskněte tlačítko PLAN (naplánovat) pro naplánování úklidu. Krátkým stiskem zobrazíte plán úklidu. Dlouhým stiskem vyvoláte naplánování úklidu, nastavte hodinu a minutu a stiskněte znovu dlouze tlačítko PLAN. Po úspěšném naplánování úklidu bude kontrolka tří vteřiny růžově blikat s pípnutím. Budete-li chtít naplánovaný úklid zrušit, znovu stiskněte tlačítko PLAN na 3 sekundy. Kontrolka bude 3 sekundy růžově blikat se dvěma pípnutími.

3. Automatické nabíjení

Jestliže stisknete tlačítko HOME (domů), robot automaticky přejde na nabíjení, opětovným stisknutím tlačítka HOME nebo stisknutím tlačítka ON/OFF se zastaví.

4. Bodový úklid

Pokud stisknete tlačítko SPOT (bodový úklid), robotický vysavač přejde do režimu bodového úklidu a zesílí sání.

5. Režimy

Po stisknutí tlačítka MODE (režim) změní robotický vysavač svůj pracovní režim.

(Režim 1: úklid ve spirále. Režim 2: automatický úklid. Režim 3: úklid podél zdí. Režim 4: úklid cik-cak.)

Poznámka:

- A. Před použitím vložte do dálkového ovladače baterie typu AAA.
- B. Nebudete-li dálkový ovladač delší dobu používat, vyjměte z něj baterie.
- C. Pokud používáte dálkový ovladač v blízkosti nabíjecí stanice, nemusí robotický vysavač rozpoznat daný povel a nebude pracovat.

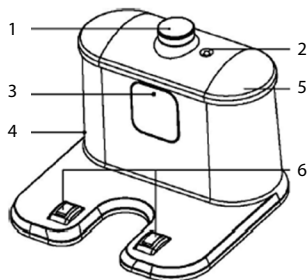

Nabíjecí stanice

1. Přijímač signálu
2. Kontrolka napájení
3. Okénko pro přenos infračerveného signálu
4. Zdíčka pro napájecí adaptér
5. Horní kryt
6. Nabíjecí kontakty



Hlavní tlačítko

1. Tlačítko

- Zapněte robotický vysavač, uslyšíte 2 pípnutí a v pohotovostním režimu se kontrolka LED rozsvítí modře.
- Znovu stiskněte tlačítko „“, uslyšíte 3 pípnutí a kontrolka bude modře blikat, poté robot zahájí úklid. Během úklidu svítí kontrolka modře.
- V případě chybné funkce robotického vysavače bude mít kontrolka jiný stav (podrobné informace naleznete v části Řešení potíží).
- Při nízkém stavu baterie bude kontrolka blikat červeně.
- Během nabíjení (robotický vysavač je v nabíjecí stanici nebo je k němu připojený nabíjecí adaptér), kontrolka tlačítka „“ bude postupně červenat. Po úplném nabití vydá robot 5 pípnutí a kontrolka tlačítka „“ bude svítit modře.

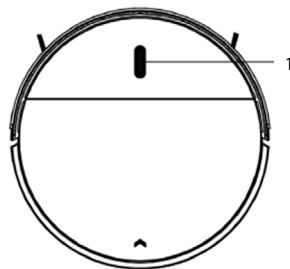

NABÍJENÍ BATERIE

- Umístěte nabíjecí stanici ke zdi a zapojte adaptér. Kontrolka na nabíjecí stanici se rozsvítí.

Poznámka: Umístěte nabíjecí stanici ke zdi a odstraňte překážky ve vzdálenosti 1 metru na obou stranách a 2 metry vpředu.

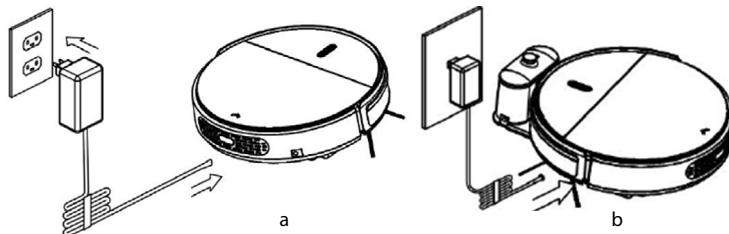
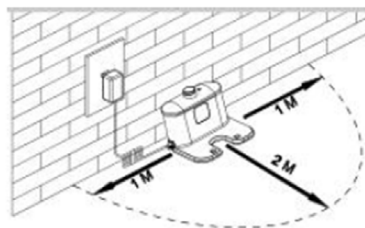

- Zapněte vypínač na spodní části robotického vysavače. Kontrolka na displeji se rozsvítí modře, robot je v pohotovostním režimu. (Není-li vydán žádný pokyn, robot přejde po 30 sekundách do režimu spánku.)

- Robotický vysavač nabíjejte jedním z níže uvedených způsobů:



- Zapojte adaptér do robotického vysavače a druhý konec do elektrické zásuvky (viz obrázek vlevo dole);
- Zapojte adaptér do nabíjecí stanice. V pohotovostním režimu stiskněte tlačítko HOME na dálkovém ovladači pro nasměrování robotického vysavače na nabíjecí stanici.

Poznámka:

- Před nabíjením vždy nechejte zapnutý hlavní vypínač jinak by se robot nemohl nabíjet a kontrolka tlačítka „“ bude červeně blikat a uslyšíte pípnutí.
- Během nabíjení bude kontrolka tlačítka „“ blikat červeně.
- Pokud vypínač vypnete, ztratí se všechny naplánované úlohy.
- Po úplném nabití robot 5krát zapípá. (Nabíjení netrvá déle než 5 hodin.)
- Při prvním použití nechejte robotický vysavač úplně vybit, a co nejdříve jej znovu nabíjete.
- V pracovním režimu se robotický vysavač automaticky vrátí na nabíjecí stanici, pokud bude stav baterie nízký.

Poznámka: Ponechejte nabíjecí stanici připojenou k napájení, jinak ji robotický vysavač nenajde a nebude se moci dobít automaticky.

Prodloužení životnosti baterie

- Před prvním použitím robota nabíjete po dobu 12 hodin.
- Pokud je stav baterie nízký, zařízení nabíjete.
- Robotický vysavač se automaticky vrátí do nabíjecí stanice po dokončení úklidu nebo při nízkém stavu baterie.
- Pokud robotický vysavač dlouhou dobu nepoužíváte, plně nabijte baterii, vypněte robotický vysavač a uskladněte jej na chladném a suchém místě.
- Pokud jste robotický vysavač nepoužívali po dobu delší než 3 měsíce, před dalším použitím nabíjete robotický vysavač 12 hodin.

DE

EN

CZ

SK

PL

HU

SL

HR

VMUTÍ BATERIE (INFORMACE PRO AUTORIZOVANÝ SERVIS)



1. Pomocí šroubováku vyjměte šroubky z krytu baterie.
2. Sejměte kryt baterie.
3. Uchopte izolační pásku na obou stranách baterie a baterii zvedněte.
4. Odpojte konektor propojující baterii a robotický vysavač.

POUŽÍVÁNÍ ZAŘÍZENÍ

1. Spuštění

Po zapnutí robotického vysavače uslyšíte 2 pípnutí. V pohotovostním režimu bude kontrolka LED svítit modře. Stiskněte tlačítko „“ nebo tlačítko ON/OFF (zapnout/vypnout) na dálkovém ovladači, uslyšíte 3 pípnutí a robotický vysavač začne pracovat.

Poznámka:

- Pokud je robot v režimu spánku, stiskněte tlačítko „“ pro jeho probuzení. Poté podruhé stiskněte „“: Robotický vysavač začne automaticky uklízet.
- Pokud je robot v pohotovostním režimu déle než 15 minut, lze jej probudit pouze stisknutím tlačítka „“ na robotickém vysavači.

2. Pauza



Pro dočasné zastavení robota při úklidu:

- A. Stiskněte tlačítko „“ na hlavní části;
- B. nebo tlačítko ON/OFF (zapnout/vypnout) na dálkovém ovladači.

Poznámka: Pokud je robotický vysavač pozastaven, může uživatel provést novou akci.

3. Režim spánku

Pokud robotický vysavač přejde do režimu spánku, vypne se kontrolka na displeji (robot je v pohotovostním režimu, není vypnutý).

- A. Robotický vysavač automaticky přejde do režimu spánku, pokud nepijme žádný pokyn po dobu 60 sekund.
- B. Stiskněte tlačítko „“ na hlavní části po dobu 3 sekund a robot přejde do režimu spánku.
- C. V režimu spánku dlouze stiskněte tlačítko „“ na hlavní části pro probuzení robota. Stisknutím tlačítka ON/OFF (zapnout/vypnout) na dálkovém ovladači můžete robotický vysavač probudit do 15 minut předtím, než přejde do režimu spánku.

Poznámka: Nebudete-li robotický vysavač dlouhou dobu používat, vypněte hlavní vypínač.

Režimy úklidu

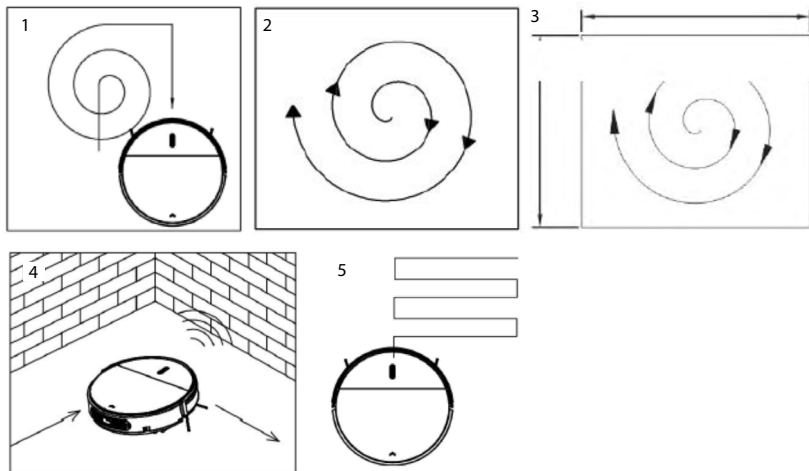

1. Automatický úklid

V tomto režimu bude robotický vysavač automaticky uklízet místnost a přizpůsobí režim úklidu podle prostředí.

Poznámka: V pohotovostním režimu stiskněte tlačítko ON/OFF (zapnout/vypnout) na dálkovém ovladači nebo tlačítko „“ na robotickém vysavači pro spuštění automatického úklidu.

2. Úklid ve spirále

V režimu 1 bude robotický vysavač uklízet ve spirále.

V pohotovostním režimu stiskněte tlačítko ON/OFF (zapnout/vypnout) na dálkovém ovladači nebo tlačítko „“ na robotickém vysavači pro spuštění úklidu ve spirále.

3. Bodový úklid

Stiskněte tlačítko SPOT na dálkovém ovladači pro spuštění bodového úklidu.

Poznámka:

- Režim bodového úklidu je vhodný pro oblasti s velkým znečištěním.
- V pohotovostním režimu stiskněte tlačítko SPOT. Robotický vysavač bude uklízet asi 30 sekund a poté se zastaví.
- Pokud stisknete tlačítko SPOT během úklidu, robot bude přibližně 30 sekund provádět bodový úklid a poté se vrátí do původního režimu úklidu.

4. Režim úklidu podél zdí

Zapněte robotický vysavač, poté stiskněte tlačítko MODE (režim) na dálkovém ovladači a vyberte režim úklidu podél zdí: V režimu úklidu podél zdí bude robot uklízet podél překážek pomocí svých bočních kartáčků.

5. Režim úklidu cik-cak

Robotický vysavač automaticky přejde do režimu úklidu cik-cak, pokud zjistí, že je v otevřeném prostoru nebo prostředí s malým množstvím překážek. Případně můžete stisknout tlačítko MODE na dálkovém ovladači a vybrat úklid cik-cak.

Poznámka:

- Po zapnutí robotického vysavače lze stisknutím tlačítka MODE (režim) na dálkovém ovladači vybrat různé režimy úklidu. Pomocí tlačítka ON/OFF (zapnout/vypnout) můžete robotický vysavač zastavit.
- Mode 1 pro bodový úklid
- Mode 2 pro automatický úklid
- Mode 3 pro úklid podél zdí
- Mode 4 pro úklid cik-cak

Princip vytékání vody z nádoby na vodu

Voda vytéká z nádoby na vodu automaticky díky gravitaci, proto po dokončení úklidu nádobu na vodu z robotického vysavače vyjměte.

Instalace nádoby na vodu a mopovací tkaniny

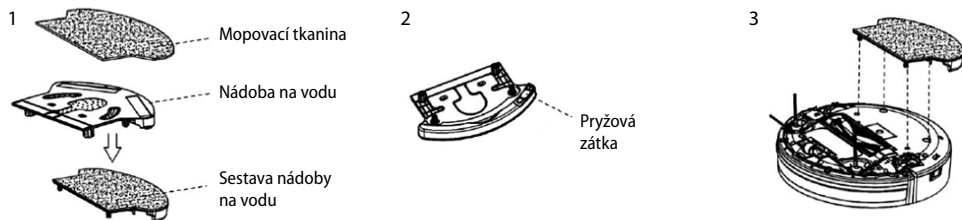

1. Instalace mopovací tkaniny

Přípevněte mopovací tkaninu na spodní část nádoby na vodu (viz obrázek 1). Ujistěte se, že jsou strany mopovací tkaniny ve správném směru a přípevněte mopovací tkaninu lepicí stranou k robotovi.

2. Naplňte nádobu vodou

Vyjměte pryžovou zátku z nádoby na vodu, naplňte nádobu vodou a poté vraťte zátku do správné polohy, aby nedocházelo k úniku vody.

3. Přípevněte nádobu na vodu do robotického vysavače

Otočte robotický vysavač a přípevněte nádobu na vodu ke spodní části. Ujistěte se, že jsou kolíčky pevně zamáčknuté do upevňovacích otvorů.

Poznámka:

- Nepoužívejte úklid vodou na kobercích.
- Mopovací tkanina musí být na nádobě na vodu správně umístěná, aby nedošlo k jejímu zachycení do kolečka robotického vysavače.

Varování: Nepoužívejte úklid vodou bez dozoru na neošetřené dřevěné podlahy nebo na podlahy, kterou lze čistit nasucho.

ÚDRŽBA ZAŘÍZENÍ

1. Čištění bočních kartáčků

Boční kartáčky čistěte pokaždé, když se znečistí a vyměňte je, pokud dojde k jejich poškození. Maximální životnost bočního kartáčku je 12 měsíců.

Poznámka: Před výměnou bočních kartáčků zkontrolujte, zda značka „L“ / „R“ na bočním kartáčku odpovídá značce „L“ / „R“ na spodní části robota.

2. Čištění nádoby na nečistoty a filtrů

Vyprázdněte a vyčistěte nádobu na nečistoty po každém použití následujícím způsobem:

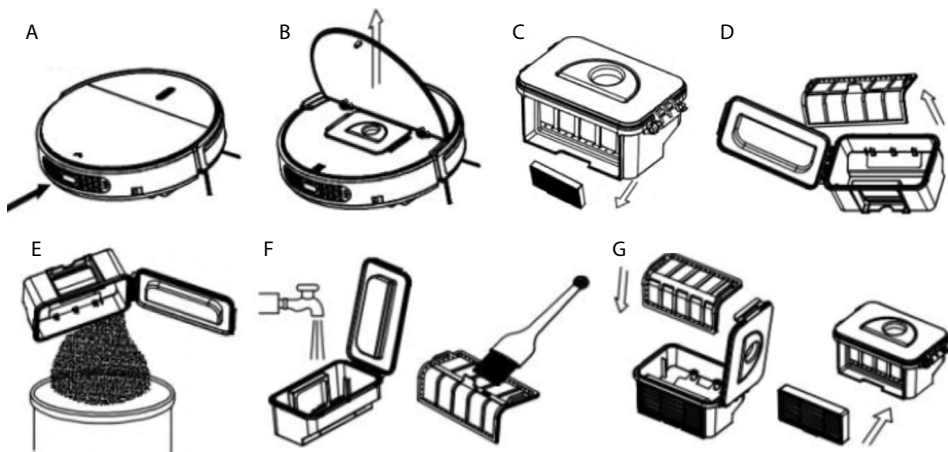

- Stiskněte „“ pro otevření krytu.
- Vyjměte nádobu na nečistoty.
- Vyjměte filtr HEPA.
- Otevřete kryt nádoby na nečistoty, vyjměte hlavní filtr.
- Vyprázdněte nádobu na nečistoty.
- Umyjte nádobu na nečistoty a hlavní filtr v tekoucí vodě.
- Vložte hlavní filtr a filtr HEPA do robotického vysavače.

Poznámka:

- Umyjte filtr HEPA po 15–30 dnech používání. Maximální životnost filtru HEPA a hlavního filtru je 24 měsíců.
- Filtr HEPA a hlavní filtr nechte uschnout, a poté je znovu vložte do robotického vysavače.
- Filtr HEPA a hlavní filtr lze v případě potřeby vyměnit.
- Nesušte filtry na přímém slunečním světle.

3. Čištění senzorů a koleček

Měkkým hadříkem nebo čistícím nástrojem opatrně otřete všechny senzory a kolečka, jak je ukázáno na obrázku níže.

4. Čištění nabíjecích kontaktů

Měkkým hadříkem nebo čistícím nástrojem otřete nabíjecí kontakty, jak je ukázáno na obrázku níže.

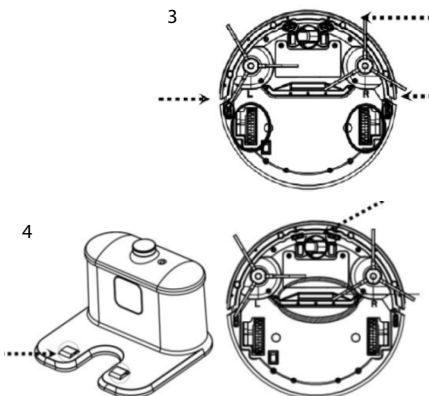

ŘEŠENÍ POTÍŽÍ

	Problém	Možná příčina	Řešení
1	Robotický vysavač náhle přestane uklízet	Došlo ke zvednutí robota	Umístíte robotický vysavač znovu na podlahu a restartujete jej hlavním tlačítkem
2	Po zapnutí robota svítí kontrolka modře	Chyba senzoru proti pádu	1. Očistíte senzor proti pádu 2. Pokud uvedené řešení nepomůže, zašlete robotický vysavač prodejci k opravě
3	Robotický vysavač nemění směr, když do něčeho narazí	Chyba senzoru nárazníku	Zkontrolujte, zda není senzor něčím zakrytý
4	Během nabíjení kontrolka LED červeně bliká a robot pípá	Vypínač robota není zapnutý	Zapněte robota hlavním vypínačem
5	Kontrolka LED červeně bliká	Nízký stav baterie	Baterii plně nabijte
6	Střídavě blikají modrá kontrolka LED a červená kontrolka LED	Boční kartáček se zasekl	Položte robotický vysavač na rovný povrch a vyčistíte boční kartáček
7	Modrá kontrolka LED blikne jednou, červená kontrolka LED blikne dvakrát	Nárazník robota není dostatečně flexibilní	O půl závitu uvolněte šroubek na spodní části nárazníku
8	Modrá kontrolka LED blikne jednou, červená kontrolka LED blikne třikrát	Kolečko robota se zaseklo	Zkontrolujte kolečka a vyjměte cizí předmět

Poznámka: Pokud některé z výše uvedených řešení nepomáhá, postupujte prosím takto:

- 1) Resetujte robotický vysavač zapnutím vypínače na ovládacím panelu.
- 2) Pokud resetování nefunguje, zašlete robota prodejci k opravě.

Zveřejňované informace	Hodnota a přesnost	Jednotka
Název výrobce nebo ochranná známka, obchodní registrační číslo a adresa	-	-
Identifikační značka modelu	-	-
Vstupní napětí	100–240	V
Vstupní frekvence	50/60	Hz
Výstupní napětí	19	V
Výstupní proud	0.6	A
Výstupní výkon	11.4	W
Průměrná účinnost v aktivním režimu	>80	%
Účinnost při malém zatížení (10 %)	>72	%
Spotřeba energie ve stavu bez zátěže	<0.1	W

DE

EN

CZ

SK

PL

HU

SL

HR

1. Uvedený symbol  na výrobku nebo v průvodní dokumentaci znamená, že použité elektrické nebo elektronické výrobky nesmí být likvidovány společně s komunálním odpadem. Za účelem správné likvidace výrobku jej odevzdejte na určených sběrných místech, kde budou přijata zdarma. Správnou likvidací tohoto produktu pomůžete zachovat cenné přírodní zdroje a napomáháte prevenci potenciálních negativních dopadů na životní prostředí a lidské zdraví, což by mohly být důsledky nesprávné likvidace odpadů. Další podrobnosti si vyžádejte od místního úřadu nebo nejbližšího sběrného místa. Při nesprávné likvidaci tohoto druhu odpadu mohou být v souladu s národními předpisy uděleny pokuty.

Informace pro uživatele k likvidaci elektrických a elektronických zařízení (firemní a podnikové použití): Pro správnou likvidaci elektrických a elektronických zařízení si vyžádejte podrobné informace u Vašeho prodejce nebo dodavatele.

Informace pro uživatele k likvidaci elektrických a elektronických zařízení v ostatních zemích mimo Evropskou unii: Výše uvedený symbol  je platný pouze v zemích Evropské unie. Pro správnou likvidaci elektrických a elektronických zařízení si vyžádejte podrobné informace u Vašich úřadů nebo prodejce zařízení. Vše vyjadřuje symbol přeškrtnutého kontejneru na výrobku, obalu nebo tištěných materiálech.

2. Záruční opravy zařízení uplatňujte u svého prodejce. V případě technických problémů a dotazů kontaktujte svého prodejce, který Vás bude informovat o dalším postupu. Dodržujte pravidla pro práci s elektrickými zařízeními. Uživatel není oprávněn rozebírat zařízení ani vyměňovat žádnou jeho součást. Při otevření nebo odstranění krytů hrozí riziko úrazu elektrickým proudem. Při nesprávném sestavení zařízení a jeho opětovném zapojení se rovněž vystavujete riziku úrazu elektrickým proudem.

Záruční lhůta je na produkty 24 měsíců, pokud není stanoveno jinak. Záruka se nevztahuje na poškození způsobené nestandardním používáním, mechanickým poškozením, vystavením agresivním podmínkám, zacházením v rozporu s manuálem a běžným opotřebením. Záruční doba na baterii je 24 měsíců, na její kapacitu 6 měsíců. Více informací ohledně záruky naleznete na www.elem6.com/warranty

Výrobce, dovozce ani distributor nenesou žádnou odpovědnost za jakékoli škody způsobené montáží nebo nesprávným užíváním produktu.

EU Prohlášení o shodě

Společnost elem6 s.r.o. tímto prohlašuje, že zařízení Lauben Robot Vacuum 15BB je ve shodě se základními požadavky a dalšími příslušnými ustanoveními směrnice **2014/30/EU** a **2014/35/EU**. Všechny produkty Lauben jsou určeny pro prodej bez omezení v Německu, České republice, Slovensku, Polsku, Maďarsku a v dalších členských zemích EU. Úplné prohlášení o shodě lze stáhnout z webu www.lauben.com/support/doc

Dovozce do EU

elem6 s.r.o., Braškovská 308/15, 16100 Praha 6, Česká republika
www.lauben.com

Výrobce

TIGMON GmbH, Yorkstraße 22; 93049 Regensburg, Deutschland

Tiskové chyby a změny v manuálu jsou vyhrazeny.



ŠPECIFIKÁCIA ZARIADENIA

Model	LBNRV15BB	
Špecifikácia konštrukcie	Priemer	300 mm
	Výška	78 mm
	Hmotnosť	2,8 kg
Elektronické špecifikácie	Napätie batérie	14,8 V
	Špecifikácia batérie	Li-ion 1500 Ah
Špecifikácia funkcií	Kapacita nádoby na nečistoty	180 ml
	Typ nabíjania	Automatické a ručné nabíjanie
	Režim upratovania	Jedno tlačidlo pre upratovanie a výber pomocou diaľkového ovládača
	Doba upratovania	90 minút
Typ tlačidla na hlavnej časti	Tlačidlo	

Poznámka: Konkrétne špecifikácie sa môžu zmeniť bez predchádzajúceho upozornenia.

BEZPEČNOSTNÉ POKYNY

Tento návod na použitie majte po ruke a dôkladne si ho prečítajte pre tým, než zariadenie použijete. Pred použitím tohoto produktu si dôkladne prečítajte bezpečnostné pokyny, a potom ich vždy dodržujte. V prípade nedodržania pokynov uvedených v tomto návode môže dôjsť k zraneniu osôb alebo poškodeniu tohoto zariadenia, či majetku.

Tento spotrebič je určený výhradne pre domáce použitie.

VAROVANIE: Tento spotrebič môžu používať deti staršie 8 rokov a osoby s obmedzenými telesnými, zmyslovými alebo duševnými schopnosťami alebo nedostatkom skúseností a znalostí len s dozorom. Deti by si so spotrebičom nikdy nemali hrať, nejedná sa o hračku. Čistenie a údržbu by nemali vykonávať deti bez dozoru.

- Zariadenie môžu rozoberať len autorizovaní technici. Užívateľia produkt nesmú rozoberať, ani opravovať.
- Pre nabíjanie používajte len originálnu batériu a napájací adaptér. Pri použití nevhodného napájacieho adaptéru môže dôjsť k úrazu elektrickým prúdom, k požiaru alebo poškodeniu produktu, či majetku.
- Nedotýkajte sa napájacieho kábla, zástrčky alebo napájacieho adaptéra mokrymi rukami.
- Nepoužívajte tento produkt v mokrom alebo vlhkom prostredí, ako je napr. kúpeľňa alebo práčovňa.
- Pred použitím zariadenia odstráňte z podlahy záclony a akékoľvek predmety, ktoré by sa mohli zamotať do koliesok.
- Pred použitím odstráňte z podlahy predmety (odstráňte všetky krehké predmety a napájacie káble, oblečenie, papiera, voľne položené káble a následne zdvihnite záclony a závesy zo zeme, aby ste zabránili možným nehodám).
- V priestoroch, kde hrozí nebezpečenstvo voľného pádu prístroja (poschodie, schodisko, atď.) je nutné prevádzkovať zariadenie pod dozorom a odporúča sa používať ďalšie poistenie, ako je magnetický remienok, či virtuálna stena.
- Nepribližujte sa k zariadeniu so zapálenou cigaretou, zapalovačom, zápalkami alebo inými horľavinami.
- Zariadenie nikdy nepoužívajte na upratovanie horľavých alebo prchavých látok, ako je napríklad benzin.
- Zariadenie používajte len vo vnútorných priestoroch, nie je určené pre vonkajšie použitie.
- Zariadenie čistite až po jeho úplnom nabíí.
- Príliš neohýbajte ani nestláčajte flexibilný napájací kábel ťažkými alebo ostrými predmetmi.
- Nesadajte si na toto zariadenie, ani na neho nepokladajte žiadne predmety. Pokiaľ je zariadenie v prevádzke, dávajte pozor na deti a domáce zvieratá.
- Nepokladajte zariadenie na miesto, odkiaľ by mohlo jednoducho spadnúť (stôl, stolička atď.).
- Zariadenie vypnite behom prenášania alebo v prípade, že ho nebudete dlhú dobu používať.
- Pred nabíjaním skontrolujte správne zapojenie napájacieho adaptéru do diery.
- Aby ste predišli zakopnutiu, informujte všetky osoby v domácnosti o tom, že je zariadenie v prevádzke.
- Pokiaľ je nádoba na nečistoty plná, vyprázdnite ju pred použitím zariadenia.
- Do nádoby na vodu pre mokré vytieranie je možné dávať len vodu, saponáty a iné chemie by mohli spôsobiť škodu.
- Po každom vytieraní nádobu vyprázdňte a nechajte vyschnúť.
- Používajte toto zariadenie v teplotách od 0° C do 40° C.
- Nepoužívajte toto zariadenie dlhú dobu v prostredí s vysokými teplotami alebo na priamom slnečnom svetle, líčce môžu negatívne ovplyvniť činnosť senzorov.

- Batériu zo zariadenia nikdy nevyberajte sami (ani sa o to nepokúšajte). Pokiaľ je potreba vymeniť batériu, kontaktujte svojho predajcu, distribútora alebo autorizovaný servis. Tieto pokyny boli pripravené výlučne pre použitie vašim poskytovateľom služieb alebo nezávislým kvalifikovaným odborníkom.
- Batéria sa nesmie vhadzovať do ohňa. Batériu nerozoberajte, nestláčajte ani neprepichujte.
- Pokiaľ chcete zariadenie zlikvidovať, zberné miesto prijme vhodné opatrenie pre recykláciu a nakladanie so zariadením, vrátane batérie.
- Pred čistením a údržbou zariadenia je nutné vytriahnuť adaptér zo zásuvky.
- Pro účely nabíjania batérie používajte len odpojiteľný napájací adaptér dodaný s týmto zariadením.
- Pri vyberaní batérie musí byť zariadenie odpojené od prívodu napätia.
- Pre zariadenia, ktoré je možné pripojiť do zásuvky: zásuvka musí byť umiestnená v blízkosti zariadenia a musí byť jednoducho prístupná.

BEZPEČNOSTNÉ VAROVANIE K BATÉRII

Varovanie

- Batériu zo zariadenia nikdy nevyberajte sami (ani sa o to nepokúšajte). V prípade, že je potrebné vymeniť batériu, obráťte sa na svojho poskytovateľa služieb alebo nezávislého kvalifikovaného odborníka. Tieto pokyny boli pripravené výhradne pre použitie vašim poskytovateľom služieb alebo nezávislým kvalifikovaným odborníkom.
- **PRE SVOJU VLASTNÚ BEZPEČNOSŤ SA NEPOKÚŠAJTE VYBERAŤ BATÉRIU SAMI A NIKDY JU NEVYHADZUJTE DO OHŇA. BATÉRIU NEROZBERAJTE, NESTLÁČAJTE, ANI NEPREPICHUJTE.**
- Pokiaľ nie je zariadenie dlhšiu dobu používané, nabíjate batériu aspoň 1x za 30 dní na polovicu kapacity. V opačnom prípade môže dôjsť ku trvalému poškodeniu batérie, ktoré nemusí byť uznané ako dôvod ku záručnej oprave.

Vybratie batérie

1. Pomocou skrutkovača vyberte z krytu skrutky batérie.
2. Odstráňte kryt batérie.
3. Uchopte izolačnú pásku na oboch stranách batérie a batériu zodvihnite.
4. Odpojte konektor prepájajúci batériu a robotický vysávač.

Likvidácia batérie

- Správna likvidácia batérií z tohoto zariadenia (platná v krajinách so systémami samostatného vracania batérií.)
- Označenie na batérii, príručke alebo balení uvádza, že batérie v tomto zariadení sa nesmú likvidovať s bežným domácim odpadom. V prípade označenia indikujú chemické symboly Hg, Cd alebo Pb, že batéria obsahuje ortuť, kadmium alebo olovo v množstve prevyšujúcom referenčnú úroveň v smernici ES 2006/66.
- Batériu v tomto zariadení nemôžu vymieňať samotní užívatelia.

LIKVIDÁCIA STARÉHO ZARIADENIA

- Smernica 2012/19/EU o odpadných elektrických a elektronických zariadeniach (OEEZ) požaduje, aby sa staré zariadenia nelikvidovali v bežnom komunálnom odpade. Pre likvidáciu starých zariadení využite zberné miesto zriadené k tomuto účelu pre optimalizáciu obnovy a recyklácie materiálov v nich obsiahnutých a zníženie dopadu na ľudské zdravie a životné prostredie.
- Symbol odpadkového koša sa používa na všetkých produktoch, aby pripomínal povinnosť odovzdania na zberné miesto. Spotrebiteľia môžu kontaktovať miestny úrad alebo predajcu a získať od neho informácie o postupe pri likvidácii starého zariadenia. V prípade likvidácie starého zariadenia odstráňte všetko, čo by mohlo byť nebezpečné a odpojte napájací kábel od zariadenia.

Nebezpečenstvo

- Nikdy sa nepokúšajte používať zariadenie, pokiaľ vykazuje známky poškodenia alebo je poškodený napájací kábel, či zástrčka. Pokiaľ je napájací kábel poškodený, je nutné ho vymeniť v rámci popredajného servisu, aby ste predišli akémukolvek riziku.
- Opravy zariadenia smie vykonávať len kvalifikovaná a oprávnená osoba. Akékoľvek opravy, ktoré nespĺňujú štandardy, môžu podstatne zvýšiť mieru rizika pre užívateľa!
- V prípade poškodenia v dôsledku nesprávneho zachádzania, znehodnotenia alebo pokusov o opravu tretími stranami je záruka na produkt neplatná. To platí takisto v prípade bežného opotrebenia a príslušenstva zariadenia.

Dôležité!

Odporúčame, aby ste si uschovali obal od zariadenia aspoň po dobu platnosti záruky. Bez originálneho obalu je záruka neplatná.

Záruka

Záruka na vaše zariadenie je platná 2 roky. Záruka sa nevzťahuje na opotrebenie a poškodenie krytu v dôsledku nesprávneho používania zariadenia. Zákazník nesie zodpovednosť za vrátenie zariadenia. Odpovedáte za náklady a riziká spojené so zaslaním produktu; odporúčame preto, aby ste produkt zasielali doporučene, uschovali si potvrdenie o zaslaní a v prípade vysokej ceny produktu zjednajte poistenie prepravy.

SÚČASTI ZARIADENIA

Hlavná časť a príslušenstvo

1. Robotický vysávač
2. Nabíjacia stanica
3. Diaľkové ovládanie (batérie nie sú súčasťou balenia)
4. Čistiaca kefa
5. Bočná kefa (2x)
6. Návod k obsluhu
7. Filter HEPA
8. Napájací adaptér
9. Doska pre mopovanie a nádoba na vodu
10. Mopovacia tkanina (2x)

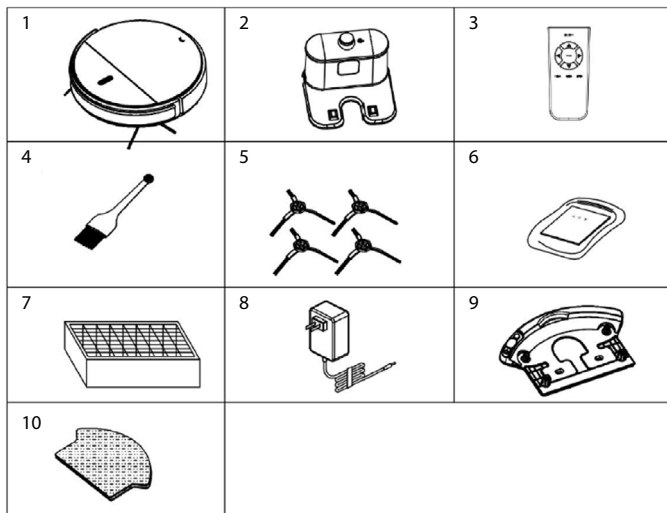

Popis hlavnej časti

1. Tlačidlo
2. Nárazník
3. Horný kryt
4. Nabíjací kontakt
5. Univerzálne koliesko
6. Kefa na pravej strane
7. Kefa na ľavej strane
8. Kryt batérie
9. Sací otvor
10. Pravé koliesko
11. Ľavé koliesko
12. Hlavný vypínač
13. Kryt spodnej časti
14. Horný kryt
15. Nádoba na nečistoty
16. Nabíjacia zásuvka
17. Hlavný filter
18. Nádoba na nečistoty
19. Filter HEPA
20. Priehradka pre filter HEPA

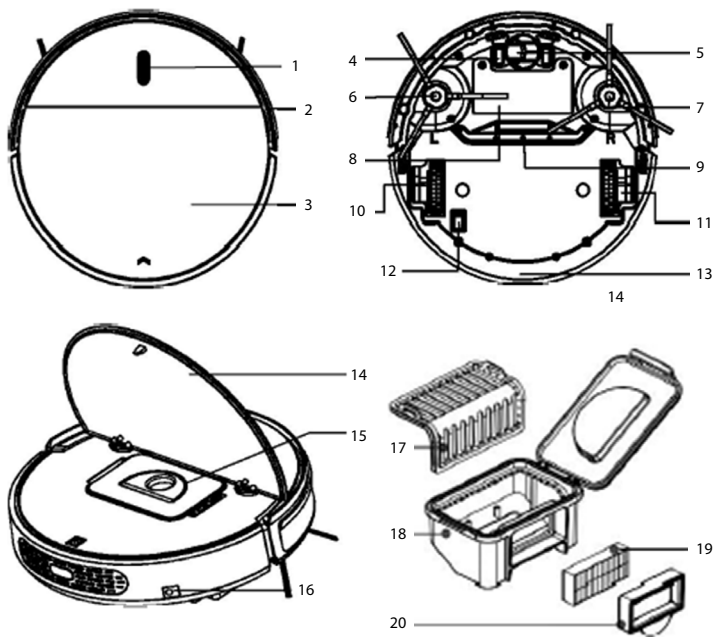

Diaľkové ovládanie

1. LCD displej
2. Návrat na základňu
3. Smerové tlačidlá
4. Bodové upratovanie
5. Nastavenie času
6. Plán upratovania
7. ON/OFF
8. Mód upratovania

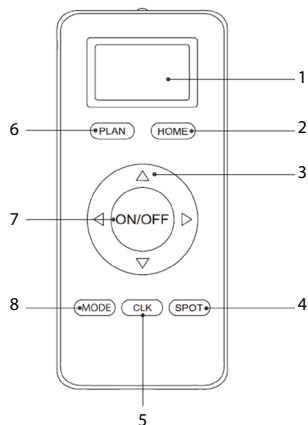

Zapnite robotický vysávač hlavným vypínačom na spodnej strane robota, a potom naň nasmerujte ovládač pre ovládanie.

1. Tlačidlo ON/OFF (zapnúť/vypnúť)

Pokiaľ je robot v pohotovostnom režime, stlačte tlačidlo ON/OFF (zapnúť/vypnúť) pre zahájenie upratovania. Pomocou smerových tlačidiel je možné ovládať smer upratovania.

2. Funkcie plánovania

V prípade, že je robot v pohotovostnom režime, stlačte tlačidlo PLAN (napláňovať) pre napláňovanie upratovania. Stlačte tlačidlo PLAN na 3 sekundy pre napláňovanie upratovania. Po úspešnom napláňovaní upratovania bude kontrolka tri sekundy blikať na ružovo, s pípnutím a za 24 hodín začne robot automaticky pracovať. V prípade, že budete chcieť naplánované upratovanie zrušiť, znova stlačte tlačidlo PLAN na 3 sekundy. Kontrolka bude 3 sekundy ružovo blikať s dvomi pípnutiami.

3. Automatické nabíjanie

Ak stlačíte tlačidlo HOME (domov), robot automaticky prejde na nabíjanie, opätovným stlačením tlačidla HOME alebo stlačením tlačidla ON/OFF sa zastaví.

4. Bodové upratovanie

Ak stlačíte tlačidlo SPOT (bodové upratovanie), robotický vysávač prejde do režimu bodového upratovania a znásobí sanie.

5. Režimy

Po stlačení tlačidla MODE (režim) zmení robotický vysávač svoj pracovný režim.

(Režim 1: upratovanie v špirále. Režim 2: automatické upratovanie. Režim 3: upratovanie pozdĺž stien. Režim 4: upratovanie cik-cak.)

Poznámka:

A. Pred použitím vložte do diaľkového ovládača batérie typu AAA.

B. V prípade, že nebudete diaľkové ovládanie používať dlhšiu dobu, vyberte z neho batérie.

C. Pokiaľ používate diaľkové ovládanie v blízkosti nabíjacej stanice, nemusí robotický vysávač rozpoznať daný povel a nebude pracovať.

Nabíjacia stanica

1. Prijímač signálu
2. Kontrolka napájania
3. Okienko pre prenos infračerveného signálu
4. Dierka pre napájací adaptér
5. Horný kryt
6. Nabíjacie kontakty

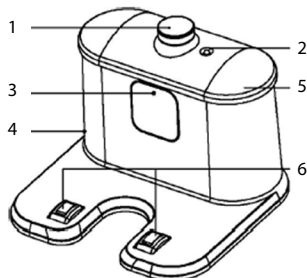

Hlavné tlačidlo

1. Tlačidlo

- Zapnite robotický vysávač, budete počuť 2 pípnutia a v pohotovostnom režime sa kontrolka LED rozsvieti modro.
- Znovu stlačte tlačidlo, budete počuť 3 pípnutia a kontrolka bude blikať modro, potom robot zahájí upratovanie. Behom upratovania svieti kontrolka modro.
- V prípade chyby funkcie robotického vysávača bude mať kontrolka iný stav (podrobné informácie nájdete v časti Riešenie problémov).
- Pri nízkom stave batérie bude kontrolka blikať červenou.
- Behom nabíjania (robotický vysávač je v nabíjacej stanici alebo je k nemu pripojený nabíjací adaptér), kontrolka tlačidla bude postupne červenáť. Po úplnom nabití vydá robot 5 pípnutí a kontrolka tlačidla bude svietiť modro.

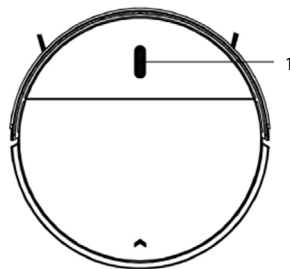

NABÍJANIE BATÉRIE

- Umiestnite nabíjaciu stanicu k stene a zapojte adaptér. Kontrolka na nabíjacej stanici sa rozsvieti.

Poznámka: Umiestnite nabíjaciu stanicu k stene a odstráňte prekážky vo vzdialenosti 1 metra na oboch stranách a 2 metre vpredu.

- Zapnite vypínač na spodnej časti robotického vysávača. Kontrolka na displeji sa rozsvieti modro, robot je v pohotovostnom režime.

(V prípade, že nie je vydaný žiaden pokyn, robot prejde po 30 sekundách do režimu spánku)

- Robotický vysávač nabíjajte jedným z nižšie uvedených spôsobov:

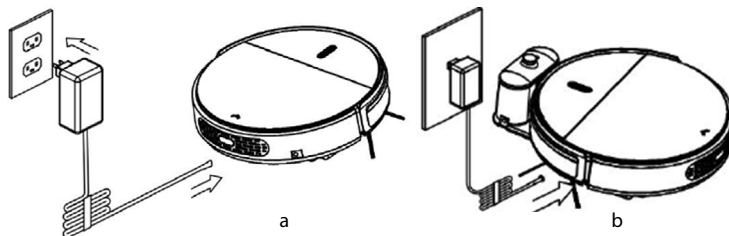
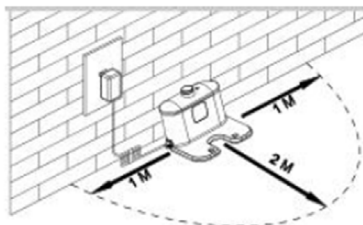

- Zapojte adaptér do robotického vysávača a druhý koniec do elektrickej zásuvky (viď obrázok vľavo dole).

- Zapojte adaptér do nabíjacej stanice. V pohotovostnom režime stlačte tlačidlo HOME na diaľkovom ovládači pre nasmerovanie robotického vysávača na nabíjacej stanici.

Poznámka:

- Pred nabíjaním vždy nechajte zapnutý hlavný vypínač, inak by sa robot nemohol nabíjať a kontrolka tlačidla bude červeně blikať a budete počuť pípanie.
- Behom nabíjania bude kontrolka tlačidla blikať na červeno.
- Pokiaľ vypínač vypnete, stratia sa všetky naplánované úlohy.
- Po úplnom nabití robot 5krát zapípa. (Nabíjanie netrvá dlhšie než 5 hodín.)
- Pri prvom použití nechajte robotický vysávač úplne vybiť, a čo najskôr ho znovu nabite.
- V pracovnom režime sa robotický vysávač automaticky vráti na nabíjaciu stanicu, pokiaľ bude stav batérie nízky.

Poznámka: Ponechajte nabíjaciu stanicu pripojenú k napájaniu, inak ju robotický vysávač nenájde a nebude sa môcť dobíjať automaticky.

Predĺženie životnosti batérie

- Pred prvým použitím robota nabíjajte po dobu 12 hodín.
- V prípade, že je stav batérie nízky, zariadenie nabite.
- Robotický vysávač sa automaticky vráti do nabíjacej stanice po dokončení upratovania alebo pri nízkom stave batérie.
- V prípade, že robotický vysávač nepoužívate dlhšiu dobu, nabite plne batériu, vypnite robotický vysávač a uskladnite ho na chladnom a suchom mieste.
- Ak ste robotický vysávač nepoužívali po dobu dlhšiu než 3 mesiace, pred ďalším použitím nabíjajte robotický vysávač 12 hodín.

DE

EN

CZ

SK

PL

HU

SL

HR

VYBRATIE BATÉRIE (INFORMÁCIA PRE AUTORIZOVANÝ SERVIS)



1. Pomocou skrutkovača vyberte skrutky z krytu batérie.
2. Odstráňte kryt batérie.
3. Uchopte izolačnú pásku na oboch stranách batérie a batériu zodvihnite.
4. Odpojte konektor prepájajúci batériu a robotický vysávač.

POUŽÍVANIE ZARIADENIA

1. Spúšťanie

Po zapnutí robotického vysávača budete počuť 2 pípnutia. V pohotovostnom režime bude kontrolka LED svietiť na modro. Stlačte tlačidlo „“ alebo tlačidlo ON/OFF (zapnúť/vypnúť) na diaľkovom ovládači, budete počuť 3 pípnutia a robotický vysávač začne pracovať.

Poznámka:

- Ak je robot v režime spánku, stlačte tlačidlo „“ pre jeho prebudenie. Potom druhýkrát stlačte „“. Robotický vysávač začne automaticky upratovať.
- Ak je robot v pohotovostnom režime dlhšie než 5 minút, je možné ho prebudiť len stlačením tlačidla „“ na robotickom vysávači.

2. Pauza



Pre dočasné zastavenie robota pri upratovaní:

- A. Stlačte tlačidlo „“ na hlavnej časti.
- B. Alebo tlačidlo ON/OFF (zapnúť/vypnúť) na diaľkovom ovládači.

Poznámka: Pokiaľ je robotický vysávač pozastavený, môže užívateľ vykonať novú akciu.

3. Režim spánku

Pokiaľ prejde robotický vysávač do režimu spánku, vypne sa kontrolka na displeji (robot je v pohotovostnom režime, nie je vypnutý).

- A. Robotický vysávač automaticky prejde do režimu spánku, pokiaľ neprijme žiadny pokyn po dobu 60 sekúnd.
- B. Stlačte tlačidlo „“ na hlavnej časti po dobu 3 sekúnd a robot prejde do režimu spánku.
- C. V režime spánku dlho stlačte tlačidlo „“ na hlavnej časti pre prebudenie robota. Stlačením tlačidla ON/OFF (zapnúť/vypnúť) na diaľkovom ovládaní, môžete robotický vysávač prebudiť do 15 minút predtým, než prejde do režimu spánku.

Poznámka: V prípade, že nebudete robotický vysávač používať dlhšiu dobu, vypnite hlavný vypínač.

Režimy upratovania

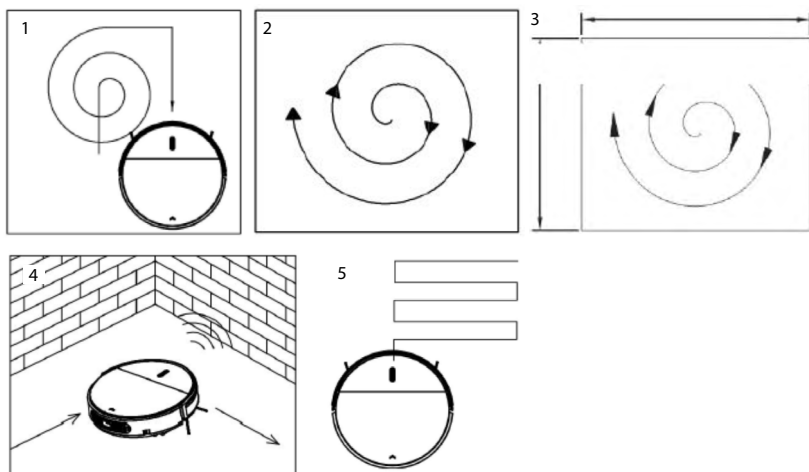

1. Automatické upratovanie

V tomto režime bude robotický vysávač automaticky upratovať miestnosť a prispôbi režim upratovania podľa prostredia.

Poznámka: V pohotovostnom režime stlačte tlačidlo ON/OFF (zapnúť/vypnúť) na diaľkovom ovládači alebo tlačidlo „“ na robotickom vysávači pre spustenie automatického upratovania.

2. Upratovanie v špirále

V režime 1 bude robotický vysávač upratovať v špirále.

V pohotovostnom režime stlačte tlačidlo ON/OFF (zapnúť/vypnúť) na diaľkovom ovládači, alebo tlačidlo „“ na robotickom vysávači pre spustenie upratovania v špirále.

3. Bodové upratovanie

Stlačte tlačidlo SPOT na diaľkovom ovládači, pre spustenie bodového upratovania.

Poznámka:

- Režim bodového upratovania je vhodný pre oblasti s veľkým znečistením.
- V pohotovostnom režime stlačte tlačidlo SPOT. Robotický vysávač bude upratovať asi 30 sekúnd a potom sa zastaví.
- Pokiaľ stlačíte tlačidlo SPOT behom upratovania, robot bude približne 30 sekúnd vykonávať bodové upratovanie a potom sa vráti do pôvodného režimu upratovania.

4. Režim upratovania pozdĺž stien

Zapnite robotický vysávač, potom stlačte tlačidlo MODE (režim) na diaľkovom ovládači a vyberte režim upratovania pozdĺž stien: V režime upratovania pozdĺž stien, bude robot upratovať pozdĺž prekážok pomocou svojich bočných kief.

5. Režim upratovania cik-cak

Robotický vysávač automaticky prejde do režimu upratovania cik-cak, pokiaľ zistí, že je v otvorenom priestore alebo prostredí s malým množstvom prekážok. Prípadne môžete stlačiť tlačidlo MODE na diaľkovom ovládači a vybrať upratovanie cik-cak.

Poznámka:

- Po zapnutí robotického vysávača je možné stlačením tlačidla MODE (režim) na diaľkovom ovládači vybrať rôzne režimy upratovania. Pomocou tlačidla ON/OFF (zapnúť/vypnúť) môžete robotický vysávač zastaviť.
- Mode 1 pre bodové upratovanie
Mode 2 pre automatické upratovanie
Mode 3 pre upratovanie pozdĺž stien
Mode 4 pre upratovanie cik-cak

Princíp vytekania vody z nádoby na vodu

Voda vyteká z nádoby na vodu automaticky vďaka gravitácii, preto po dokončení upratovania nádobu na vodu z robotického vysávača vyberte.

Inštalácia nádoby na vodu a mopovacej tkaniny

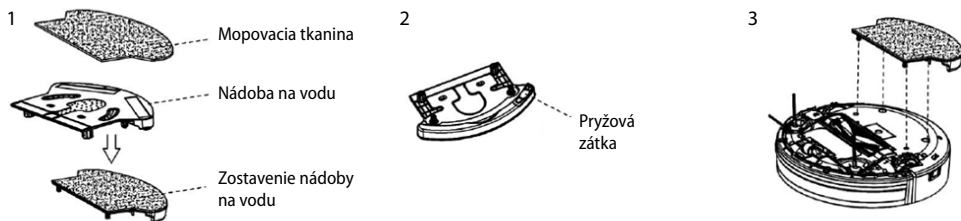

1. Inštalácia mopovacej tkaniny

Pripevnite mopovaciau tkaninu na spodnú časť nádoby na vodu (viď obrázok 1). Uistite sa, že sú strany mopovacej tkaniny v správnom smere a pripevnite mopovaciau tkaninu lepiovou stranou k robotovi.

2. Naplňte nádobu vodou

Vyberte pryžovú zátku z nádoby na vodu, naplňte nádobu vodou a potom vráťte zátku do správnej polohy, aby nedochádzalo k úniku vody.

3. Pripevnite nádobu na vodu do robotického vysávača

Otočte robotický vysávač a pripevnite nádobu na vodu k spodnej časti. Uistite sa, že sú kolíčky pevne zmačknuté do upevňovacích otvorov.

Poznámka:

- Nepoužívajte upratovanie vodou na koberecch.
- Mopovacia tkanina musí byť na nádobe na vodu správne umiestnená, aby nedošlo k jej zachyteniu do kolieska robotického vysávača.

Varovanie: Nepoužívajte upratovanie vodou bez dozoru na neošetrené drevenej podlahe alebo na podlahe, ktorú je možné čistiť nasucho.

ÚDRŽBA ZARIADENIA

1. Čistenie bočných kefiek

Bočné kefy čistite vždy, keď sa znečistia a vymeňte ich pokiaľ by došlo k ich poškodeniu. Maximálna životnosť bočnej kefy je 12 mesiacov.

Poznámka: Pred výmenou bočných kefiek skontrolujte, či značka „L“ / „R“ na bočnej kefe zodpovedá značke „L“ / „R“ na spodnej časti robota.

2. Čistenie nádoby na nečistoty a filtrov

Vyprázdňte a vyčistite nádobu na nečistoty po každom použití nasledujúcim spôsobom:

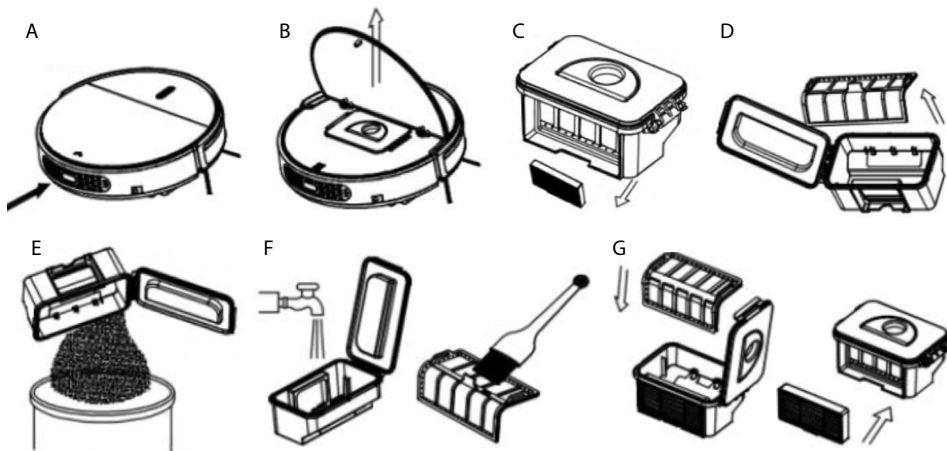

A. Stlačte „“ pre otvorenie krytu.

B. Vyberte nádobu na nečistoty.

C. Vyberte filter HEPA.

D. Otvorte kryt nádoby na nečistoty, vyberte hlavný filter.

E. Vyprázdňte nádobu na nečistoty.

F. Umyte nádobu na nečistoty a hlavný filter v tečúcej vode.

G. Vložte hlavný filter a filter HEPA do robotického vysávača.

Poznámka:

a. Umyte filter HEPA po 15–30 dňoch používania. Maximálna životnosť filtra HEPA a hlavného filtra je 24 mesiacov.

b. Filter HEPA a hlavný filter nechajte uschnúť, a potom ich znovu vložte do robotického vysávača.

c. Filter HEPA a hlavný filter je možné v prípade potreby vymeniť.

d. Nesušte filtre na priamom slnečnom svetle.

3. Čistenie senzorov a koliesok

Mäkkou handričkou alebo čistiacim nástrojom opatrne otrite všetky senzory a kolieska tak, ako je ukázané na obrázku nižšie.

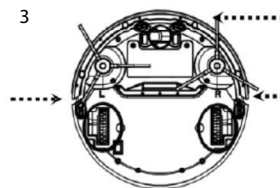

4. Čistenie nabíjajúcich kontaktov

Mäkkou handričkou alebo čistiacim nástrojom otrite nabíjacie kontakty tak, ako je ukázané na obrázku nižšie.

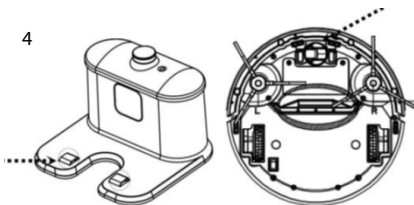

RIEŠENIE PROBLÉMOV

	Problém	Možná příčina	Riešenie
1	Robotický vysávač náhle prestane upratovať	Došlo k zodvihnutiu robota	Umiestnite robotický vysávač znovu na podlahu a reštartujte ho hlavným tlačidlom
2	Po zapnutí robota svieti kontrolka modro	Chyba senzoru proti pádu	1. Očistite senzor proti pádu 2. Pokiaľ uvedené riešenie nepomôže, zašlite robotický vysávač predajcovi k oprave
3	Robotický vysávač nemení smer, keď do niečoho narazí	Chyba senzoru nárazníka	Skontrolujte, či nie je senzor niečím zakrytý
4	Behom nabíjania kontrolka LED bliká na červeno a robot pípa	Vypínač robota nie je zapnutý	Zapnite robota hlavným vypínačom
5	Kontrolka LED bliká na červeno	Nízky stav batérie	Batériu nabite do plna
6	Striedavo bliká modrá kontrolka LED a červená kontrolka LED	Bočná kefa sa zasekla	Položte robotický vysávač na rovný povrch a vyčistite bočnú kefu
7	Modrá kontrolka LED blikne raz, červená kontrolka LED blikne dvakrát	Nárazník robota nie je dostatočne flexibilný	O pol závitú uvoľnite skrutku na spodnej časti nárazníka
8	Modrá kontrolka LED blikne raz, červená kontrolka LED blikne trikrát	Koliesko robota sa zaseklo	Skontrolujte kolieska a vyberte cudzí predmet

Poznámka: Pokiaľ niektoré z vyššie uvedených riešení nepomáha, postupujte prosím takto:

- 1) Resetujte robotický vysávač zapnutím vypínača na ovládacom paneli.
- 2) Pokiaľ resetovanie nefunguje, zašlite robota predajcovi na opravu.

Zverejňované informácie	Hodnota a presnosť	Jednotka
Názov výrobcu alebo ochranná známka, obchodné registračné číslo a adresa	-	-
Identifikačná značka modelu	-	-
Vstupné napätie	100–240	V
Vstupné frekvencie	50/60	Hz
Výstupné napätie	19	V
Výstupný prúd	0.6	A
Výstupný výkon	11.4	W
Priemerná účinnosť v aktívnom režime	>80	%
Účinnosť pri malom zaťažení (10 %)	>72	%
Spotreba energie v stave bez záťaže	<0.1	W

DE

EN

CZ

SK

PL

HU

SL

HR

1. Uvedený symbol  na výrobku alebo v sprievodnej dokumentácii znamená, že použité elektrické alebo elektronické výrobky sa nesmú likvidovať spolu s komunálnym odpadom. Z dôvodu správnej likvidácie výrobku ho odovzdajte na určených zberných miestach, kde ich prevezmú bez akýchkoľvek poplatkov. Správnu likvidáciu tohoto výrobku pomôžete chrániť cenné prírodné zdroje a podporujete prevenciu potencionálnych negatívnych dopadov na životné prostredie a na zdravie človeka, ktoré by mohla spôsobiť nesprávna likvidácia takéhoto odpadu. Ďalšie podrobnosti s tým súvisiace si vyžiadať na miestnom úrade alebo v mieste najbližšieho zberného dvora. Pri nesprávnej likvidácii takéhoto typu odpadu, vám v súlade so štátnymi predpismi hrozí udelenie pokuty.

Informácie pre užívateľov, týkajúce sa likvidácie elektrických a elektronických zariadení (určených pre firmy a spoločnosti): Za účelom správnej likvidácie elektrických a elektronických zariadení si vyžiadať podrobné informácie od svojho predajcu alebo dodávateľa.

Informácie pre spotrebiteľov, na likvidáciu elektrických a elektronických zariadení, v iných krajinách, ktoré nie sú členmi EÚ: Za účelom správnej likvidácie elektrických a elektronických zariadení si vyžiadať podrobné informácie na príslušnom úrade alebo u svojho predajcu takýchto zariadení. Všetko je vyjadrené symbolom  prečiarknutého kontajnera na výrobku, obale alebo v tlačových materiáloch.

2. Záručné opravy zariadenia uplatňujte u svojho predajcu. V prípade technických problémov a otázok kontaktujte svojho predajcu, ktorý Vás bude informovať o ďalšom postupe. Dodržujte pravidlá pre prácu s elektrickými zariadeniami. Užívateľ nie je oprávnený rozoberať zariadenie ani vymieňať čiastku jeho súčasťou. Pri otvorení alebo odstránení krytov hrozí riziko úrazu elektrickým prúdom. Pri nesprávnom zostavení zariadenia a jeho opätovnom zapojení sa tiež vystavujete riziku úrazu elektrickým prúdom.

Záručná lehota je na produkty 24 mesiacov, pokiaľ nie je stanovené inak. Záruka sa nevzťahuje na poškodenie spôsobené neštandardným používaním, mechanickým poškodením, vystavením agresívnym podmienkam, zachádzaním v rozpore s manuálom a bežným opotrebovaním. Záručná doba pre batérie je 24 mesiacov, na jej kapacitu 6 mesiacov. Viac informácií ohľadom záruky nájdete na www.elem6.com/warranty

Výrobca, dovozca ani distribútor nenesú žiadnu zodpovednosť za akékoľvek škody spôsobené montážou alebo nesprávnym používaním produktu.

Vyhlásenie o zhode EÚ

Spoločnosť elem6 s.r.o. týmto prehlasuje, že zariadenie Lauben Robot Vacuum 15BB je v zhode so základnými požiadavkami a ďalšími príslušnými ustanoveniami smernice **2014/30/EU** a **2014/35/EU**. Všetky produkty Lauben sú určené na predaj bez obmedzení v Nemecku, Českej republike, Slovensku, Poľsku, Maďarsku a v ďalších členských krajinách EÚ. Úplné prehlásenie o zhode je možné stiahnuť z webu www.lauben.com/support/doc

Dovozca do EÚ

elem6 s.r.o., Braškovská 308/15, 16100 Praha 6, Česká republika
www.lauben.com

Výrobca

TIGMON GmbH, Yorkstraße 22; 93049 Regensburg, Deutschland

Chyby tlače a zmeny v návode na použitie sú vyhradené.



SPECYFIKACJA URZĄDZENIA

Model	LBNRV15BB	
Specyfikacja konstrukcji	Średnica	300 mm
	Wysokość	78 mm
	Masa	2,8 kg
Specyfikacje elektroniczne	Napięcie akumulatora	14,8V
	Specyfikacja akumulatora	Li-ion 1500 Ah
Specyfikacja funkcji	Pojemność zbiornika na nieczystości	180 ml
	Typa ładowania	Ładowanie automatyczne i ręczne
	Tryb sprzątania	Jeden przycisk do sprzątania i wyboru za pomocą pilota zdalnego sterowania
	Czas sprzątania	90 minut
Typ przycisku na części głównej	Przycisk	

Uwaga: Konkretne specyfikacje mogą ulec zmianie bez uprzedniego ostrzeżenia.

WSKAZÓWKI BEZPIECZEŃSTWA

Niniejszą instrukcję obsługi należy mieć zawsze pod ręką, a przed użyciem urządzenia przeczytać ją uważnie i dokładnie. Przed użyciem tego produktu należy przeczytać uważnie instrukcje bezpieczeństwa, a następnie zawsze ich przestrzegać. Nieprzestrzeganie wskazówek zawartych w niniejszej instrukcji może spowodować obrażenia ciała lub uszkodzenie sprzętu czy mienia.

Niniejsze urządzenie przeznaczone jest wyłącznie do użytku domowego.

OSTRZEŻENIE: To urządzenie jest przeznaczone do użytku przez dzieci powyżej 8 roku życia i osoby o ograniczonych zdolnościach fizycznych, sensorycznych lub umysłowych lub bez doświadczenia i wiedzy, tylko pod nadzorem. Dzieci nigdy nie powinny bawić się urządzeniem, to nie jest zabawka. Czyszczenia i konserwacji nie powinny wykonywać dzieci bez nadzoru.

- Sprzęt może być demontowany tylko przez autoryzowanych techników. Użytkownicy nie mogą demontować ani naprawiać sprzętu.
- Do ładowania używać wyłącznie oryginalnego akumulatora i zasilacza sieciowego. Używanie nieodpowiedniego zasilacza może spowodować porażenie prądem, pożar albo uszkodzenie produktu lub mienia.
- Nie dotykać przewodu zasilającego, wtyczki ani zasilacza mokrymi rękami.
- Nie używać tego produktu w mokrym lub wilgotnym środowisku, takim jak łazienka lub pralnia.
- Przed użyciem urządzenia usunąć z podłogi firany oraz wszelkie przedmioty, które mogłyby zaplątać się w kółkach.
- Przed użyciem usunąć przedmioty z podłogi (usunąć wszystkie delikatne przedmioty i przewody zasilające, odzież, papier, luźne kable oraz unieść z podłogi firany i zasłony, aby zapobiec możliwym wypadkom.)
- W miejscach, w których istnieje ryzyko swobodnego upadku urządzenia (piętro, schody, itd.) należy używać urządzenia pod nadzorem oraz zaleca się stosowanie innych zabezpieczeń, jak np. taśma magnetyczna lub wirtualna ściana.
- Nie zbliżać się do urządzenia z zapalonym papierosem, zapalniczką, zapalkami lub innymi substancjami palnymi.
- Nigdy nie używać urządzenia do sprzątania łatwopalnych lub lotnych substancji, takich jak benzyna.
- Używać urządzenia tylko w pomieszczeniach wewnętrznych, nie jest ono przeznaczone do użytku na zewnątrz.
- Urządzenie czyścić aż po jego całkowitym naładowaniu.
- Nie zginać ani nie zgniatać zbyt mocno elastycznego przewodu zasilającego ciężkimi lub ostrymi przedmiotami.
- Nie siadać na tym urządzeniu ani nie umieszczać na nim żadnych przedmiotów. Gdy urządzenie jest włączone, miej pod nadzorem dzieci u zwierzęta domowe.
- Nie stawiać urządzenia w miejscu, w którym mogłoby łatwo spaść (stół, krzesła itp.).
- Wyłączyć urządzenie na czas transportu lub jeśli nie będzie używane przez dłuższy czas.
- Przed ładowaniem upewnić się, że zasilacz sieciowy jest prawidłowo podłączony do gniazdka.
- Aby zapobiec potknięciu, należy poinformować wszystkie osoby w gospodarstwie domowym, że urządzenie pracuje.
- Jeżeli pojemnik na nieczystości jest pełny, opróżnić go przed użyciem urządzenia.
- Do zbiornika na wodę można wlać tylko wodę w celu odświeżenia na mokro, detergenty i inne chemikalia mogą spowodować uszkodzenia.

DE

EN

CZ

SK

PL

HU

SL

HR

- Po każdym odświeżeniu opróżnić zbiornik i pozostawić do wyschnięcia.
- Niniejsze urządzenie używać w temperaturze od 0°C do 40°C.
- Nie używać tego urządzenia przez długi czas w środowisku o wysokiej temperaturze lub na bezpośrednim świetle słonecznym, ponieważ promienie mogą niekorzystnie wpływać na działanie czujników.
- Nigdy nie wyjmować ani nie próbować samodzielnie wyjmować akumulatora z urządzenia. Jeśli akumulator wymaga wymiany, skontaktować się ze sprzedawcą, dystrybutorem lub autoryzowanym centrum serwisowym. Niniejsza instrukcja została przygotowana wyłącznie do użytku przez usługodawcę lub niezależnego wykwalifikowanego specjalistę.
- Akumulatora nie wolno wrzucać do ognia. Nie rozbierać, nie zgniatać ani nie przekłuwać akumulatora.
- Jeśli chcesz zutylizować urządzenie, punkt zbiórki podejmie odpowiednie kroki w celu recyklingu i utylizacji urządzenia, w tym akumulatora.
- Przed czyszczeniem i konserwacją urządzenia należy odłączyć zasilacz z gniazdka.
- Do ładowania akumulatora należy używać wyłącznie odłączanego zasilacza sieciowego dostarczonego z tym urządzeniem.
- Podczas wyjmowania akumulatora urządzenie należy odłączyć od zasilania.
- W przypadku urządzeń, które można podłączyć do gniazdka: gniazdko musi znajdować się blisko urządzenia i być łatwo dostępne.

OSTRZEŻENIE BEZPIECZEŃSTWA DOT. AKUMULATORA

Ostrzeżenie

- Nigdy nie wyjmuj akumulatora z z urządzenia samodzielnie (nawet nie próbuj). Jeżeli zachodzi konieczność wymiany akumulatora, skontaktuj się ze swoim świadczeniodawcą usług lub z niezależnym wykwalifikowanym specjalistą. Niniejsza instrukcja została przygotowana wyłącznie do użytku Twojego świadczeniodawcy usług lub niezależnego wykwalifikowanego specjalisty.
- DLA WŁASNEGO BEZPIECZEŃSTWA NIE PRÓBUJ SAMODZIELNIE WYJMOWAĆ AKUMULATORA I NIGDY NIE WRZUCAJ GO DO OGNIA. NIE ROZBIERAJ, NIE ZGNIATAJ ANI NIE PRZEKŁUWAJ AKUMULATORA.
- Jeśli urządzenia nie używasz przez dłuższy czas, naładuj baterię do połowy pojemności przynajmniej raz na 30 dni. W przeciwnym razie może to skutkować trwałym uszkodzeniem baterii, co może nie być uznane za powód naprawy gwarancyjnej.

Wyjęcie akumulatora

1. Za pomocą śrubokręta odkręć śruby z pokrywy akumulatora.
2. Zdejmij pokrywę akumulatora.
3. Chwyć taśmę izolacyjną po obu stronach akumulatora i unieś akumulator.
4. Odłącz złącze łączące akumulator i odkurzacz sprzątający.

Utylizacja akumulatora

- Prawidłowa utylizacja akumulatora z tego urządzenia (obowiązująca w krajach z systemem indywidualnego zwrotu akumulatora).
- Oznakowanie na akumulatorze, instrukcji lub opakowaniu wskazuje, że akumulatora z tego urządzenia nie wolno likwidować razem z bieżącym odpadem domowym. W przypadku oznaczenia symbole chemiczne Hg, Cd lub Pb wskazują, że akumulator zawiera rtęć, kadm lub ołów w ilości przekraczającej poziom odniesienia w dyrektywie WE 2006/66.
- Akumulatora z tego urządzenia nie mogą wymieniać sami użytkownicy.

UTYLIZACJA STAREGO URZĄDZENIA

- Dyrektywa 2012/19 / UE w sprawie zużytego sprzętu elektrycznego i elektronicznego (WEEE) wymaga, aby stary sprzęt nie był wyrzucany razem ze zwykłymi odpadami komunalnymi. Do utylizacji starego sprzętu należy skorzystać z punktu zbiórki utworzonego w tym celu, aby zoptymalizować odzysk i recykling zawartych w nim materiałów oraz zmniejszyć wpływ na zdrowie ludzi i środowisko.
- Symbol kosza na śmieci znajduje się na wszystkich produktach, aby przypomnieć o obowiązku zwrotu do punktu zbiórki. Konsumentom mogą skontaktować się z lokalnymi władzami lub sprzedawcą w celu uzyskania informacji na temat usuwania starego sprzętu. W przypadku utylizacji starego sprzętu, usuń wszystko, co może być niebezpieczne i odłącz przewód zasilający od urządzenia.

Niebezpieczeństwo

- Nigdy nie próbuj używać urządzenia, jeśli wykazuje oznaki uszkodzenia lub jeśli przewód zasilający lub wtyczka są uszkodzone. Jeśli przewód zasilający jest uszkodzony, należy go wymienić w ramach serwisu posprzedażnego, aby uniknąć jakiegokolwiek ryzyka.
- Naprawy urządzenia mogą być wykonywane wyłącznie przez wykwalifikowane i upoważnione osoby. Wszelkie naprawy nie spełniające norm mogą znacznie zwiększyć poziom ryzyka dla użytkownika!
- W przypadku uszkodzeń spowodowanych niewłaściwą obsługą, pogorszeniem stanu lub próbą naprawy przez osoby trzecie, gwarancja na produkt traci ważność. Dotyczy to również normalnego zużycia i akcesoriów urządzenia.

Ważne!

Zalecamy, aby zachować opakowanie od urządzenia przynajmniej przez okres gwarancyjny. Bez oryginalnego opakowania gwarancja traci ważność.

Gwarancja

Gwarancja na Twoje urządzenie jest ważna przez 2 lata. Gwarancja nie obejmuje zużycia i uszkodzenia pokrywy w wyniku niewłaściwego użytkowania urządzenia. Klient jest odpowiedzialny za zwrot sprzętu. Ponosisz odpowiedzialność za koszty i ryzyko związane z wysyłką produktu; dlatego zalecamy przesłanie produktu przesyłką poleconą, zachowanie potwierdzenia wysyłki oraz w przypadku wysokiej ceny produktu ubezpieczenie przesyłki.

PODZESPOŁY URZĄDZENIA

Część główna i akcesoria

1. Odkurzacz sprzątający
2. Stacja dokująca
3. Pilot zdalnego sterowania (baterie nie wchodzą w skład zestawu)
4. Szczotka czyszcząca
5. Szczotka boczna (2x)
6. Instrukcja obsługi
7. Filtr HEPA
8. Zasilacz sieciowy
9. Płyta do mopowania i zbiornik na wodę
10. Nakładka mopująca (2x)

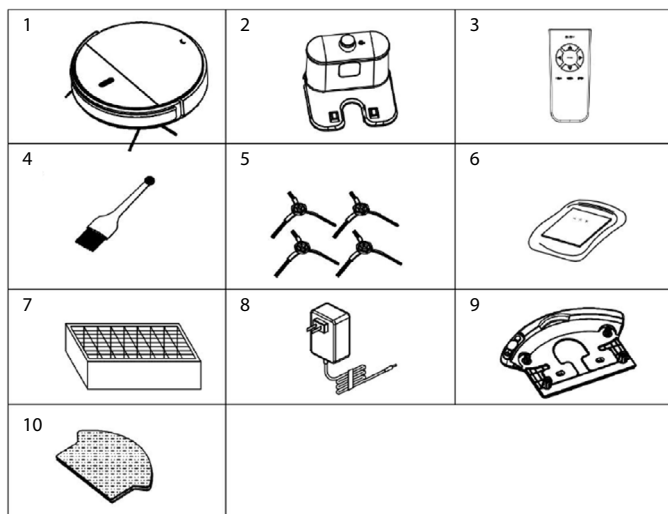

Opis części głównej

1. Przycisk
2. Zderzak
3. Pokrywa górna
4. Styk do ładowania
5. Kółko uniwersalne
6. Szczotka z prawej strony
7. Szczotka z lewej strony
8. Osłona akumulatora
9. Otwór ssący
10. Kółko prawe
11. Kółko lewe
12. Główny wyłącznik
13. Osłona części dolnej
14. Pokrywa górna
15. Pojemnik na nieczystości
16. Wtyczka ładowania
17. Główny filtr
18. Pojemnik na nieczystości
19. Filtr HEPA
20. Przegródka na filtr HEPA

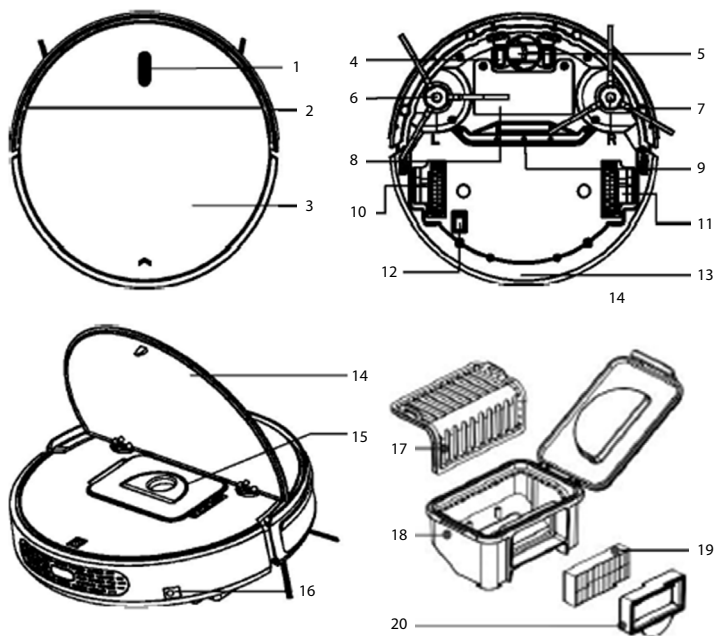

DE

EN

CZ

SK

PL

HU

SL

HR

Pilot zdalnego sterowania

1. Wyświetlacz LCD
2. Powrót do bazy
3. Przyciski kierunkowe
4. Sprzątanie punktowe
5. Ustawienie czasu
6. Plan sprzątania
7. ON/OFF
8. Tryb sprzątania

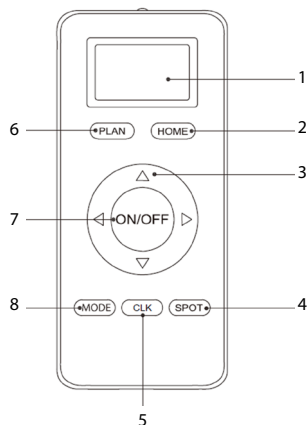

Włącz odkurzacz sprząający za pomocą głównego wyłącznika na spodzie robota, a następnie skieruj na niego pilota sterowania.

1. Przycisk ON/OFF (włącz/wyłącz)

Jeśli robot jest w trybie gotowości, naciśnij przycisk ON/OFF (włącz/wyłącz), aby rozpocząć sprzątanie. Za pomocą przycisków kierunkowych można sterować kierunkiem sprzątania.

2. Funkcje planowania

Jeśli robot jest w trybie gotowości, naciśnij przycisk PLAN (planowanie), aby zaplanować sprzątanie. Naciśnij przycisk PLAN przez 3 sekundy, aby zaplanować sprzątanie. Po udanym zaplanowaniu sprzątania lampka będzie migać na różowo przez trzy sekundy z sygnałem dźwiękowym, a robot zacznie działać automatycznie w ciągu 24 godzin. Aby anulować zaplanowane sprzątanie, naciśnij ponownie przycisk PLAN na 3 sekundy. Kontrolka będzie migać na różowo przez 3 sekundy z dwoma sygnałami dźwiękowymi.

3. Automatyczne ładowanie

Jeśli naciśniesz przycisk HOME (strona gł.), robot automatycznie przełączy się na ładowanie, ponowne naciśnięcie przycisku HOME lub przycisku ON/OFF spowoduje zatrzymanie urządzenia.

4. Sprzątanie punktowe

Jeśli naciśniesz przycisk SPOT (sprzątanie punktowe), odkurzacz sprząający przełączy się w tryb sprzątania punktowego i zintensyfikuje ssanie.

5. Tryby

Po naciśnięciu przycisku MODE (tryb) odkurzacz sprząający zmieni swój tryb pracy.

(Tryb 1: sprzątanie spiralne. Tryb 2: sprzątanie automatyczne. Tryb 3: sprzątanie wzdłuż ściany. Tryb 4: sprzątanie zygzakowate.)

Uwaga:

- Przed użyciem włóż do pilota baterie AAA.
- Jeśli nie będziesz używać pilota przez dłuższy czas, wyjmij baterie.
- Jeśli używasz pilota w pobliżu stacji dokującej, odkurzacz sprząający może nie rozpoznać polecenia i nie będzie działał.

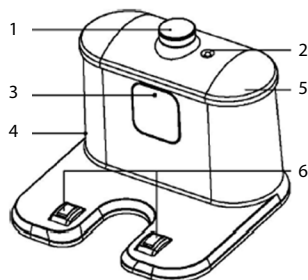

Stacja dokująca

1. Odbiornik sygnału
2. Kontrolka zasilania
3. Okno transmisji sygnału w podczerwieni
4. Gniazdko zasilacza sieciowego
5. Pokrywa górna
6. Styki do ładowania



Główny przycisk

1. Przycisk

- Włącz odkurzacz sprzątający, usłyszysz 2 sygnały dźwiękowe, a w trybie gotowości dioda LED zaświeci się na niebiesko.
- Naciśnij ponownie przycisk, usłyszysz 3 sygnały dźwiękowe, a kontrolka będzie migać na niebiesko, następnie robot rozpocznie sprzątanie. Podczas sprzątania lampka kontrolna świeci na niebiesko.
- Jeśli odkurzacz sprzątający działa nieprawidłowo, lampka będzie miała inny stan (szczegółowe informacje można znaleźć w sekcji Rozwiązywanie problemów).
- Kiedy poziom naładowania akumulatora jest niski, lampka wskaźnika miga na czerwono.
- Podczas ładowania (odkurzacz sprzątający znajduje się w stacji dokującej lub podłączony jest do niego adapter ładowania), lampka przycisku „” będzie stopniowo czerwienić się. Po całkowitym doładowaniu robot wyda 5 sygnałów dźwiękowych, lampka przycisku „” będzie świecić na niebiesko.

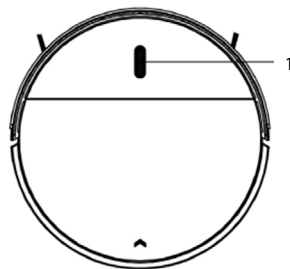

ŁADOWANIE AKUMULATORA

- Umieścić stację dokującą przy ścianie i podłączyć adapter. Zapali się lampka kontrolna na stacji dokującej.

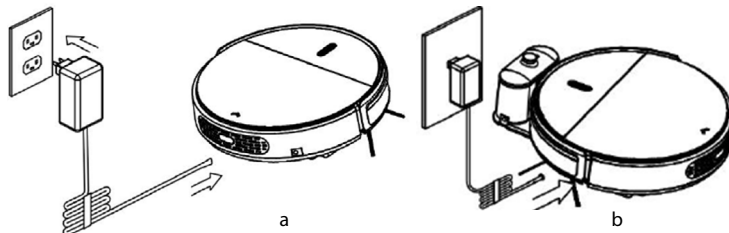
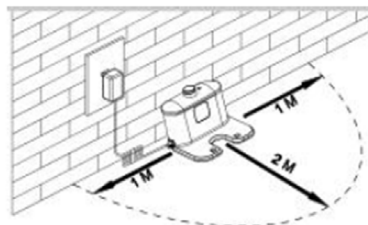

Uwaga: Umieścić stację dokującą przy ścianie i usunąć przeszkody w odległości 1 metra po obu stronach i 2 metry z przodu.

- Włączyć wyłącznik na spodzie odkurzacza sprzątającego. Lampka na wyświetlaczu świeci się na niebiesko, robot jest w trybie gotowości. (Jeśli nie zostanie wydane żadne polecenie, robot przechodzi po 30 sekundach w tryb uśpienia)
- Odkurzacz sprzątający ładować jednym z następujących sposobów:



- Podłączyć adapter do odkurzacza sprzątającego, a drugi koniec do gniazdka elektrycznego (patrz rysunek na lewo na dole;
- Podłączyć adapter do stacji dokującej. W trybie gotowości naciśnij przycisk HOME na pilocie, aby skierować odkurzacz sprzątający na stację dokującą.

Uwaga:

- Przed ładowaniem zawsze włącz główny wyłącznik, w przeciwnym razie robot nie będzie w stanie się ładować, a lampka przycisku „” będzie migać na czerwono oraz słyszalny będzie sygnał dźwiękowy.
- Podczas ładowania lampka przycisku będzie „” migać na czerwono.
- Jeśli wyłączysz wyłącznik, wszystkie zaplanowane zadania zostaną utracone.
- Po całkowitym naładowaniu robot emituje sygnał dźwiękowy 5 razy. (Ładowanie nie trwa dłużej niż 5 godzin.)
- Podczas pierwszego użycia pozwól odkurzaczowi sprzątającemu całkowicie się rozładować i jak najszybciej naładuj go ponownie.
- W trybie pracy odkurzacz sprzątający automatycznie powraca do stacji dokującej, jeśli poziom naładowania akumulatora jest niski.

Uwaga: Pozostawić stację dokującą podłączoną do zasilania, w przeciwnym razie odkurzacz sprzątający jej nie znajdzie i nie będzie w stanie naładować się automatycznie.

Przedłużenie żywotności akumulatora

- Przed pierwszym użyciem robota ładuj go przez 12 godzin.
- Jeśli poziom naładowania akumulatora jest niski, naładuj urządzenie.
- Odkurzacz sprzątający automatycznie powraca do stacji dokującej po zakończeniu sprzątania lub gdy poziom naładowania akumulatora jest niski.
- Jeśli nie używasz odkurzacza sprzątającego przez dłuższy czas, całkowicie naładuj akumulator, wyłącz odkurzacz sprzątający i przechowuj go w chłodnym i suchym miejscu.

DE

EN

CZ

SK

PL

HU

SL

HR

e. Jeśli odkurzacz sprząający nie był używany przez ponad 3 miesiące, przed ponownym użyciem ładuj odkurzacz sprząający przez 12 godzin.

WYJĘCIE AKUMULATORA (INFORMACJE DLA SERWISU AUTORYZOWANEGO)



1. Za pomocą śrubokręta odkręć śruby z pokrywy akumulatora.
2. Zdejmij pokrywę akumulatora.
3. Chwyć taśmę izolacyjną po obu stronach akumulatora i unieś akumulator.
4. Odłącz złącze łączące akumulator i odkurzacz sprząający.

UŻYWANIE URZĄDZENIA

1. Uruchomienie

Po włączeniu odkurzacza sprząającego usłyszysz 2 sygnały dźwiękowe. W trybie gotowości lampka LED będzie świecić na niebiesko. Naciśnij przycisk „” lub przycisk ON/OFF (włącz/wyłącz) na pilocie, usłyszysz 3 sygnały dźwiękowe i odkurzacz sprząający rozpocznie pracę.

Uwaga:

- Jeżeli robot jest w trybie uśpienia, naciśnij przycisk „”, aby go wybudzić. Następnie naciśnij po raz drugi „”: Odkurzacz sprząający rozpocznie automatycznie sprzątanie.
- Jeśli robot pozostaje w trybie gotowości przez ponad 15 minut, można go wybudzić tylko przez naciśnięcie przycisku „” na odkurzaczu sprząającym.

2. Pauza



Tymczasowe zatrzymanie robota podczas sprzątania:

- A. Naciśnij przycisk „” na głównej części.
- B. Lub przycisk ON/OFF (włącz/wyłącz) na pilocie zdalnego sterowania.

Uwaga: jeśli odkurzacz sprząający zostanie zatrzymany, użytkownik może wykonać nową czynność.

3. Tryb uśpienia

Gdy odkurzacz sprząający przechodzi w tryb uśpienia, lampka kontrolna na wyświetlaczu zgaśnie (robot jest w trybie gotowości, nie jest wyłączony).

- A. Odkurzacz sprząający przejdzie automatycznie w tryb uśpienia, jeśli przez 60 sekund nie zostanie odebrane żadne polecenie.
- B. Naciśnij przycisk „” na głównej części przez okres 3 sekund, a robot przejdzie w tryb uśpienia.
- C. W trybie uśpienia naciśnij i przytrzymaj przycisk „” na głównej części, aby wybudzić robota. Naciskając przycisk ON/OFF (włącz/wyłącz) na pilocie zdalnego sterowania, możesz wybudzić odkurzacz sprząający 15 minut przed tym, zanim przejdzie w tryb uśpienia.

Uwaga: Jeśli nie będziesz używać odkurzacza sprząającego przez dłuższy czas, wyłącz główny wyłącznik.

Tryby sprzątania

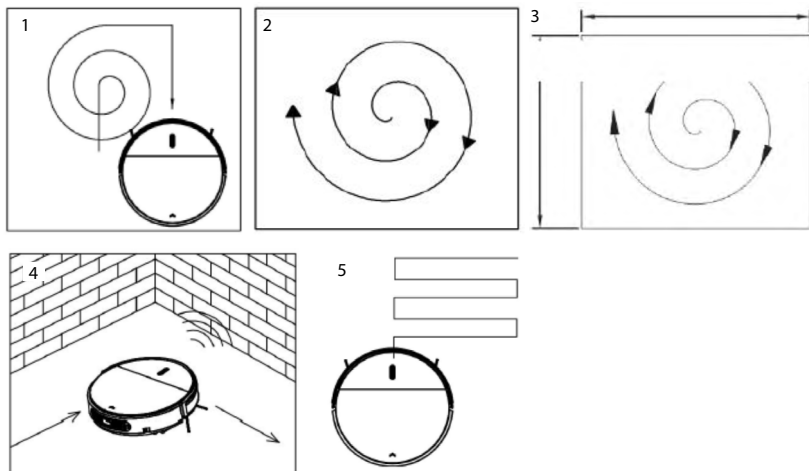

1. Sprzątanie automatyczne

W tym trybie odkurzacz sprząający automatycznie posprząta pomieszczenie i dostosuje tryb sprzątania do otoczenia.

Uwaga: W trybie gotowości naciśnij przycisk ON/OFF (włącz/wyłącz) na pilocie zdalnego sterowania lub przycisk „” na odkurzaczu sprzątającym, aby rozpocząć automatyczne sprzątanie.

2. Sprzątanie spiralne

W trybie 1 odkurzacze sprzątający sprząta spiralnie.

W trybie gotowości naciśnij przycisk ON/OFF (włącz/wyłącz) na pilocie zdalnego sterowania lub przycisk „” na odkurzaczu sprzątającym, aby rozpocząć sprzątanie w spirali.

3. Sprzątanie punktowe

Naciśnij przycisk SPOT na pilocie zdalnego sterowania, aby rozpocząć sprzątanie punktowe.

Uwaga:

- Tryb sprzątania punktowego jest odpowiedni dla obszarów o dużym zanieczyszczeniu.
- W trybie gotowości naciśnij przycisk SPOT. Odkurzacze sprzątający będzie sprzątał przez około 30 sekund, a następnie zatrzyma się.
- Jeśli naciśniesz przycisk SPOT podczas sprzątania, robot będzie sprzątał punktowo przez około 30 sekund, a następnie powróci do pierwotnego trybu sprzątania.

4. Tryb sprzątania wzdłuż ścian

Włącz odkurzacze sprzątający, a następnie naciśnij przycisk MODE (tryb) na pilocie i wybierz tryby sprzątania wzdłuż ścian: W trybie sprzątania wzdłuż ścian robot sprząta wzdłuż przeszkód za pomocą bocznych szczotek.

5. Tryb sprzątania zygzakowaty

Odkurzacze sprzątający automatycznie przełącza się w tryb sprzątania zygzakowatego, jeśli wykryje, że znajduje się na otwartej przestrzeni lub w środowisku z niewielką liczbą przeszkód. Alternatywnie można nacisnąć przycisk MODE na pilocie zdalnego sterowania i wybrać sprzątanie zygzakowate.

Uwaga:

- Po włączeniu odkurzacza sprzątającego można wybrać różne tryby sprzątania, naciskając przycisk MODE (tryb) na pilocie zdalnego sterowania. Za pomocą przycisku ON/OFF (włącz/wyłącz) można odkurzacze sprzątający zatrzymać.
- Mode 1 sprzątanie punktowe
Mode 2 sprzątanie automatyczne
Mode 3 sprzątanie wzdłuż ścian
Mode 4 sprzątanie zygzakowate

Zasada wypływu wody ze zbiornika na wodę

Woda wypływa ze zbiornika na wodę automatycznie dzięki grawitacji, dlatego po zakończeniu sprzątania wyjmij zbiornik na wodę z odkurzacza sprzątającego.

Zamontowanie zbiornika na wodę i tkaniny mopującej

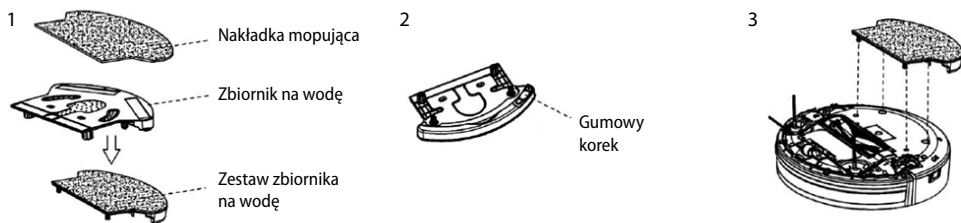

1. Zakładanie nakładki mopującej

Przymocuj nakładkę mopującą do dna zbiornika na wodę (patrz rysunek 1). Upewnij się, że boki nakładki mopującej są skierowane we właściwym kierunku i przymocuj nakładkę mopującą do robota lepką stroną.

2. Napełnij zbiornik wodą

Zdejmij gumowy korek ze zbiornika na wodę, napełnij zbiornik wodą, a następnie załóż korek w prawidłowej pozycji, aby zapobiec wyciekowi wody.

3. Zamocuj zbiornik na wodę do odkurzacza sprzątającego

Obróć odkurzacze sprzątający i przymocuj zbiornik na wodę do dolnej części. Upewnij się, że kołki są mocno wciśnięte w otwory mocujące.

Uwaga:

- Nie stosuj sprzątania wodą do dywanów.
- Nakładka mopująca musi być prawidłowo umieszczona na zbiorniku na wodę, aby nie zaczepiała się o kółko odkurzacza sprzątającego.

DE

EN

CZ

SK

PL

HU

SL

HR

Ostrzeżenie: Nie używaj wody do sprzątania bez nadzoru na niewykończonyj drewnianej podłodze lub na podłodze, którą można czyścić na sucho.

KONSERWACJA URZĄDZENIA

1. Czyszczenie szczotek bocznych

Wyczyść boczne szczotki za każdym razem, gdy się zabrudzą i wymień je, jeśli ulegną uszkodzeniu. Maksymalna żywotność szczotki bocznej wynosi 12 miesięcy.

Uwaga: Przed wymianą szczotek bocznych upewnij się, że oznaczenie „L” / „R” na szczotce bocznej pasuje do oznaczenia „L” / „R” na spodzie robota.

2. Czyszczenie pojemnika na nieczystości oraz filtrów

Opróżnij i wyczyść pojemnik na nieczystości po każdym użyciu w następujący sposób:

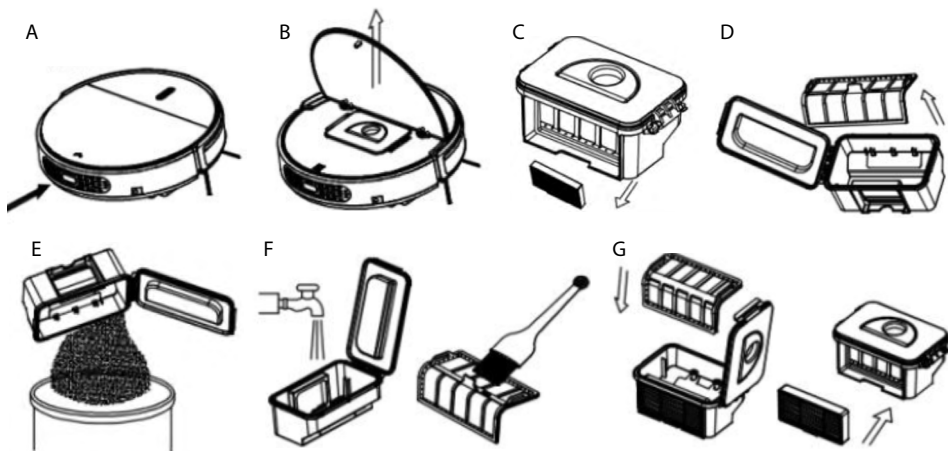

A. Naciśnij „” aby otworzyć pokrywę.

B. Wyjmij pojemnik na nieczystości.

C. Wyjmij filtr HEPA.

D. Otwórz pokrywę pojemnika na nieczystości, wyjmij główny filtr.

E. Opróżnij pojemnik na nieczystości.

F. Umyj pojemnik na nieczystości i główny filtr pod bieżącą wodą.

G. Włóż główny filtr oraz filtr HEPA do odkurzacza sprząającego.

Uwaga:

a. Wyczyść filtr HEPA po 15 - 30 dniach używania. Maksymalna żywotność filtra HEPA i filtra głównego wynosi 24 miesiące.

b. Poczekaj, aż filtr HEPA i główny filtr wyschną, a następnie włóż je ponownie do odkurzacza sprząającego.

c. W razie potrzeby filtr HEPA i główny filtr można wymienić.

d. Nie suszyć filtrów w bezpośrednim świetle słonecznym.

3. Czyszczenie czujników i kółek

Ostrożnie wytrzyj wszystkie czujniki i koła miękką szmatką lub narzędziem do czyszczenia, jak pokazano na poniższym rysunku.

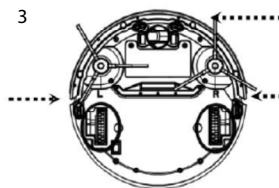

4. Czyszczenie styków ładowania

Styki do ładowania wytrzyj miękką szmatką lub narzędziem do czyszczenia, jak pokazano na poniższym rysunku.

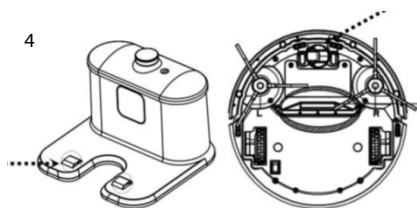

ROZWIĄZYWANIE PROBLEMÓW

	Problem	Możliwa przyczyna	Rozwiązanie
1	Odkurzacze sprzątający nagle przestaje sprzątać	Robot został uniesiony	Umieść odkurzacze sprzątający z powrotem na podłodze i uruchom go ponownie za pomocą głównego przycisku
2	Po włączeniu robota lampka świeci niebiesko	Błąd czujnika przeciwpadkowego	1. Wyczyść czujnik przeciwpadkowy 2. Jeśli podane rozwiązanie nie pomoże, wyślij odkurzacze sprzątający do sprzedawcy w celu naprawy
3	Odkurzacze sprzątający nie zmienia kierunku, gdy w coś uderza	Błąd czujnika zderzaka	Upewnij się, że czujnik nie jest niczym zastonięty
4	Podczas ładowania lampka LED miga na czerwono, a robot wydaje sygnał dźwiękowy	Wyłącznik robota nie jest włączony	Włącz robot głównym wyłącznikiem
5	Lampka LED miga na czerwono	Niski poziom naładowania akumulatora	Naładuj całkowicie akumulator
6	Niebieska i czerwona lampka LED migają na przemian	Szczotka boczna jest zablokowana	Ustaw odkurzacze sprzątający na płaskiej powierzchni i wyczyść szczotkę boczną
7	Niebieska lampka LED mignie raz, czerwona lampka LED mignie dwa razy	Zderzak robota nie jest wystarczająco elastyczny	Poluzuj śrubę w dolnej części zderzaka o pół gwintu
8	Niebieska lampka LED mignie raz, czerwona lampka LED mignie trzy razy	Kółko robota jest zablokowane	Sprawdź kółka i usuń obcy przedmiot

Uwaga: Jeśli którekolwiek z powyższych rozwiązań nie pomoże, postępuj w sposób następujący:

- 1) Zresetuj odkurzacze sprzątający, włączając wyłącznik na panelu sterowania.
- 2) Jeśli reset nie zadziała, wyślij robota do sprzedawcy w celu naprawy.

Publikowane informacje	Wartość i dokładność	Jednostka
Nazwa producenta lub znak towarowy, handlowy numer rejestracyjny i adres	-	-
Identyfikacyjna marka modelu	-	-
Napięcie wejściowe	100–240	V
Częstotliwość wejściowa	50/60	Hz
Napięcie wyjściowe	19	V
Prąd wyjściowy	0.6	A
Moc wyjściowa	11.4	W
Średnia skuteczność w trybie aktywnym	>80	%
Skuteczność przy niskim obciążeniu (10 %)	>72	%
Zużycie energii w stanie bez obciążenia	<0.1	W

DE

EN

CZ

SK

PL

HU

SL

HR

1. Symbol  umieszczony na wyrobie albo w dokumentacji przewodniej oznacza, że zużyte wyroby elektryczne albo elektroniczne nie mogą być likwidowane razem z odpadami komunalnymi. W celu przeprowadzenia poprawnej likwidacji wyrobu należy go oddać w ustalonych punktach zbiorczych, w których zostanie bezpłatnie przyjęty. Poprawną likwidacją tego produktu pomagamy zachować źródła cennych surowców naturalnych i zapobiegamy potencjalnym negatywnym wpływom na środowisko naturalne i zdrowie ludzi, które mogą być skutkiem niewłaściwej likwidacji odpadów. Dalsze szczegóły można uzyskać w lokalnych urzędach albo w najbliższym miejscu gromadzenia odpadów. Przy wadliwej likwidacji odpadów tego rodzaju, zgodnie z przepisami krajowymi, grozi niebezpieczeństwo nałożenia mandatu karnego.

Informacja dla użytkownika o likwidacji urządzeń elektrycznych i elektronicznych (stosowanych dla potrzeb firmowych i zakładowych): O szczegółowe informacje dotyczące likwidacji urządzeń elektrycznych i elektronicznych zwracamy się do ich producenta albo do dostawcy.

Informacja dla użytkownika o likwidacji urządzeń elektrycznych i elektronicznych w krajach spoza Unii Europejskiej: Wyżej wymieniony symbol  obowiązuje tylko w krajach Unii Europejskiej. Aby poprawnie likwidować urządzenia elektryczne i elektroniczne, zwracamy się o szczegółowe informacje do swoich lokalnych urzędów albo do sprzedawcy urządzenia. Najlepiej sygnalizuje to symbol przekreślonego kontenera na wyrobie, opakowaniu albo w załączonych, wydrukowanych materiałach.

2. Naprawy gwarancyjne urządzenia zgłaszać u swojego sprzedawcy. W przypadku problemów technicznych i pytań skontaktować się ze sprzedawcą, który poinformuje o dalszych krokach. Przestrzegać zasad pracy ze sprzętem elektrycznym. Użytkownik nie jest upoważniony do demontażu urządzenia lub wymiany jakichkolwiek jego elementów. W wyniku otwarcia lub zdjęcia pokryw istnieje ryzyko porażenia prądem elektrycznym. Istnieje również ryzyko

porażenia prądem, jeśli urządzenie zostanie nieprawidłowo zmontowane i ponownie podłączone.

Okres gwarancji na produkty wynosi 24 miesiące, o ile nie ustalono inaczej. Gwarancja nie obejmuje uszkodzeń spowodowanych niestandardowym użytkowaniem, uszkodzeń mechanicznych, narażenia na działanie agresywnych warunków, obchodzenia się niezgodnie z instrukcją oraz normalnego zużycia. Okres gwarancji na akumulator wynosi 24 miesiące, na jego pojemność 6 miesięcy. Więcej informacji dotyczących gwarancji znajdziesz na www.elem6.com/warranty

Producent, importer lub dystrybutor nie ponosi odpowiedzialności za jakiegokolwiek szkody spowodowane montażem lub niewłaściwym użytkowaniem produktu.

Deklaracja zgodności UE

Firma elem6 s.r.o. niniejszym deklaruje, że urządzenie Lauben Robot Vacuum 15BB z podstawowymi wymogami i innymi odpowiednimi przepisami dyrektywy **2014/30/UE** i **2014/35/UE**. Wszystkie produkty Lauben są przeznaczone do sprzedaży bez ograniczenia w Niemczech, Czechach, na Słowacji, w Polsce, na Węgrzech i innych krajach członkowskich UE. Pełną deklarację zgodności można pobrać z internetu www.lauben.com/support/doc

Importer do EU

elem6 s.r.o., Braškovská 308/15, 16100 Praha 6, Republika Czeska
www.lauben.com

Producent

TIGMON GmbH, Yorkstraße 22; 93049 Regensburg, Deutschland

Błędy w druku i zmiany w instrukcji są zastrzeżone.



A KÉSZÜLÉK SPECIFIKÁCIÓJA

Modell	LBNRV15BB	
Szerkezeti kialakítás	Átmérő	300 mm
	Magasság	78 mm
	Tömeg	2,8 kg
Elektronikai adatok	Akku feszültsége	14,8V
	Az akku műszaki paraméterei	Li-ion 1500 Ah
Funkciók specifikációja	Szennytartály térfogata	180 ml
	Töltés típusa	Automatikus és kézi töltés
	Takarítás mód	Egy gomb a takarításhoz és kiválasztás távirányító segítségével
	Takarítási idő	90 perc
Gomb típusa a fő egységen	Gomb	

Megjegyzés: A konkrét műszaki adatok előzetes figyelmeztetés nélkül is változhatnak.

BIZTONSÁGI UTASÍTÁSOK

Tartsa a keze ügyében a jelen használati útmutatót, és olvassa el figyelmesen, mielőtt használatba venné a készüléket. A készülék használata előtt olvassa el figyelmesen a biztonsági utasításokat, és mindig tartsa be azokat. A használati útmutató utasításainak be nem tartása személyi sérülést vagy a készülék, esetleg más vagyontárgyak sérülését okozhatja.

A fogyasztó kizárólag otthoni használatra alkalmas.

FIGYELEM: A készüléket csak erre felhatalmazott szakemberek szerelhetik szét. A felhasználók nem szedhetik szét és nem próbálhatják meg megjavítani a készüléket.

- A készülék működőképességének megőrzése érdekében kizárólag az eredeti akkut és tápadaptert használja. Nem megfelelő hálózati adapter használata áramütést, tüzet, illetve a termék vagy más vagyontárgyak károsodását okozhatja.
- Soha ne érintse nedves kézzel a tápkábelt, a villásdugót, se a hálózati adaptert.
- Soha ne használja ezt a terméket vizes vagy nedves környezetben, például fürdőszobában vagy mosodában.
- A készülék használata előtt távolítsa el a padlóról a függönyöket és minden más olyan tárgyat, amely beleakadhat a görgőkbe.
- Használat előtt távolítsa el a padlón lévő tárgyakat (az esetleges balesetek elkerülése érdekében távolítson el minden törekeny tárgyat és tápkábelt, ruhaneműt, papírt, szabadon fekvő vezetéket, valamint emelje fel a függönyöket.)
- Ott, ahol fennáll a készülék leesésének veszélye (emelet, lépcső stb.), a készüléket mindig felügyelet mellett használja, továbbá ajánlott más biztonsági elemeket is, például mágnesszalagot vagy virtuális falat használni.
- Ne közelítsen a készülékhez meggyújtott cigarettával, öngyújtóval, gyufával se más gyúlékony anyaggal.
- Soha ne használja a készüléket gyúlékony vagy illékony anyagok, például benzin feltakarítására.
- A készüléket csak belső térben használja, kültéri használatra nem alkalmas.
- Soha ne tisztítsa meg a készüléket, amíg teljesen fel nem töltődött.
- Ne hajlítsa vagy nyomja össze a rugalmas tápkábelt nehéz vagy éles tárgyakkal.
- Soha ne üljön fel a készülékre, és ne helyezzen rá más tárgyakat. Tartsa távol a gyermekeket és a háziállatokat, amikor a készülék működik.
- Soha ne helyezze a készüléket olyan helyre, ahonnan könnyen leeshet (asztal, székek stb.).
- Szállításkor, vagy ha sokáig nem kívánja használni, kapcsolja ki a készüléket.
- Töltés előtt ellenőrizze le, hogy megfelelően van-e a hálózati adapter csatlakoztatva a konnektorhoz.
- A megbotlás elkerülése érdekében tájékozassa a háztartásban tartózkodó összes személyt arról, hogy bekapcsolta a készüléket.
- Ha a szennygyűjtő tartály megtelt, a készülék használatba vétele előtt ürítse ki.
- Feltörléshez a víztartályba kizárólag vizet öntsön, mosószeres és egyéb vegyszerek kárt okozhatnak.
- Minden egyes feltörlés után ürítse ki a tartályt és hagyja megszáradni.

- A készüléket 0°C és 40°C közötti hőmérsékleten használja.
- Soha ne használja a készüléket hosszú ideig magas hőmérsékletű környezetben vagy közvetlen napsütésnek kitéve, mivel a sugarak hátrányosan befolyásolhatják az érzékelők működését.
- Soha ne vegye ki és ne kísérelje meg maga eltávolítani az akkut a készülékből. Ha az akkut ki kell cserélni, vegye fel a kapcsolatot az eladóval, a forgalmazóval vagy hivatalos márkaszervizzel. Jelen használati utasítások kizárólag a szolgáltató vagy független szakember általi használatra készültek.
- Tilos az akkut tűzbe dobni. Soha ne szerelje szét, ne nyomja össze és ne szúrja át az akkut.
- A megsemmisíteni kívánt készüléket szakosodott gyűjtőhelyen adja le, amely megfelelő intézkedéseket tesz a készülék, illetve az akku újrahasznosítására és ártalmatlanítására.
- A készülék tisztítása és karbantartása előtt húzza ki az adaptert.
- Az akku töltéséhez csak a készülékhez kapott levehető hálózati adaptert használja.
- Az akku kiemelése előtt a készüléket le kell választani az elektromos hálózatról.
- Konnektorba dugható eszközök esetében a konnektornak a készülék közelében és könnyen hozzáférhetőnek kell lennie.

AKKUAL KAPCSOLATOS BIZTONSÁGI FIGYELMEZTETÉSEK

Figyelem

- Soha ne vegye ki és ne kísérelje meg maga eltávolítani az akkut a készülékből. Ha az akkut ki kell cserélni, forduljon a szolgáltatójához vagy egy független, képzett szakemberhez. Jelen használati utasítások kizárólag a szolgáltató vagy független szakember általi használatra készültek.
- SAJÁT BIZTONSÁGA ÉRDEKÉBEN SOHA NE PRÓBÁLJA MEG MAGA KIEMELNI AZ AKKUT, ÉS SOHA NE DOBJA TŰZBE. Soha ne szerelje szét, ne nyomja össze és ne szúrja át az akkut.
- Ha a készüléket hosszabb ideig kívánja raktározni, legalább 30 naponta 1x töltsse fel teljesen az akkut. Ennek elmulasztása az akku tartós károsodását eredményezheti, ami nem feltétlenül szolgál garanciális javítás alapjául.

Az akku kiemelése

1. Csavarhúzóval távolítsa el a csavarokat az akkuháza fedeléből.
2. Vegye le az akkuháza fedelét.
3. Fogja meg az akku mindkét oldalán a szigetelőszalagot, és emelje fel az akkut.
4. Kapcsolja szét az akkut és a robotporszívót összekapcsoló konnektort.

Az elemek megsemmisítése

- A készülék akkuinak helyes megsemmisítése (azokban az országokban, ahol önálló akkuleadó rendszer üzemel.)
- Az akkun, a használati útmutatóban vagy a csomagoláson található címre azt jelzi, hogy a készülékben található akkukat tilos a szokásos háztartási hulladékkal együtt megsemmisíteni. Jelölések esetén a Hg, Cd vagy Pb kémiai szimbólumok azt jelzik, hogy az akku a 2006/66 EK irányelv referenciaszintjét meghaladó mennyiségű higanyt, kadmiumot vagy ólmot tartalmaz.
- A készülék akkuját a felhasználó maga nem cserélheti ki.

RÉGI KÉSZÜLÉK MEGSEMMISÍTÉSE

- Az elektromos és elektronikus készülékek hulladékairól szóló 2012/19/EU irányelv előírja, hogy a régi készülékeket tilos a szokásos kommunális hulladékkal együtt megsemmisíteni. Régi készülék ártalmatlanításához a benne lévő anyagok hasznosításának és újrafeldolgozásának optimalizálása, valamint az emberi egészségre és a környezetre gyakorolt hatás csökkentése érdekében vegye igénybe az e célra létrehozott gyűjtőhelyek valamelyikét.
- A szemétkosár szimbólum minden terméken a gyűjtőhelyi leadásra vonatkozó kötelességre emlékeztet. A fogyasztók a régi készülékek ártalmatlanításával kapcsolatos információkért a helyi hatósághoz vagy a kereskedőhöz fordulhatnak. Régi készülékek megsemmisítése esetén távolítson el mindent, ami veszélyes lehet, és húzza ki a tápkábelt a készülékből.

Veszély

- Soha ne próbálja meg használni a készüléket, ha sérülés jeleit mutatja, vagy ha a tápkábel vagy a csatlakozó megsérült. Ha a tápkábel megsérült, cseréjét - mindennemű kockázat elkerülése érdekében - bízza a vevőszolgálatra.
- A készülék karbantartását és javítását kizárólag szakképzett személyek végezhetik. Minden olyan javítás, amely nem felel meg a szabványoknak, jelentősen növelheti a felhasználó kockázatát!
- Helytelen kezelés, meghibásodás vagy harmadik fél általi javítási kísérlet következtében bekövetkező károk esetén a termék jótállása az érvényét veszíti. Ez a normál kopásra és a készülék tartozékaira is vonatkozik.

Fontos!

Javasoljuk, hogy legalább a jótállási idő lejártáig tartsa meg a készülék csomagolását. Az eredeti csomagolás nélkül a jótállás érvénytelen.

Jótállás

A készülékre nyújtott garancia érvényessége 2 év. A jótállás nem vonatkozik a készülék helytelen használata okozta kopására és sérülésekre. A készülék visszaszolgáltatásáért az ügyfél felel. Ön felel a készülék szállításával kapcsolatos költségeikért és kockázatokért; ezért javasolt a készüléket ajánlva elküldeni, valamint megőrizni a szállításra vonatkozó igazolást. Fokozottan értékes termék esetén kössön szállítási biztosítást.

A KÉSZÜLÉK RÉSZEI

Fő egység és tartozékok

1. Robotporszívó
2. Töltőállomás
3. Távirányító (nem képezik a csomagolás részét)
4. Tisztítókefe
5. Oldalsó kefe (2x)
6. Használati útmutató
7. HEPA szűrő
8. Hálózati adapter
9. Feltöltő lap és víztartály
10. Feltöltő feltét (2x)

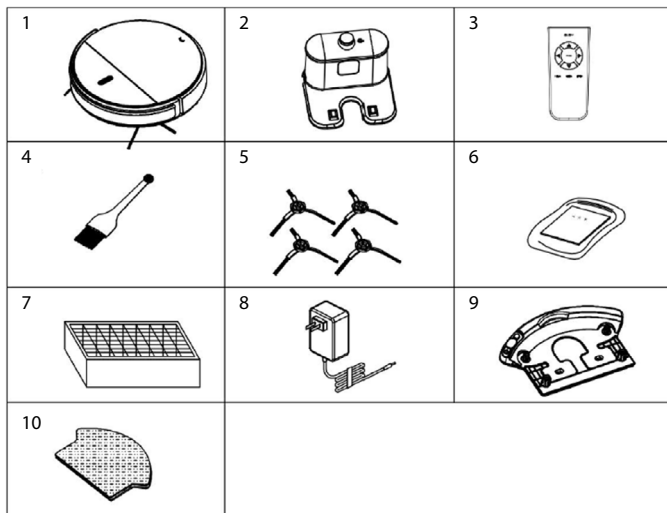

A fő egység ismertetése

1. Gomb
2. Ütköző
3. Felső burkolat
4. Töltés érintkező
5. Univerzális kerék
6. Jobb oldali kefe
7. Bal oldali kefe
8. Elemház fedél
9. Szívónyílás
10. Jobb kerék
11. Bal kerék
12. Főkapcsoló
13. Alsó rész burkolat
14. Felső burkolat
15. Szennygyűjtő tartály
16. Csatlakozódugó
17. Fő szűrő
18. Szennygyűjtő tartály
19. HEPA szűrő
20. HEPA szűrő rekesz

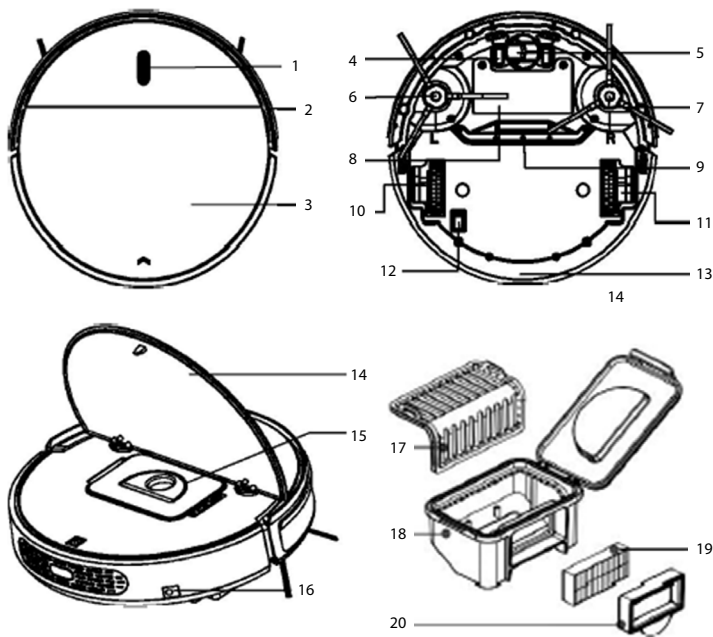

DE

EN

CZ

SK

PL

HU

SL

HR

Távírányító

1. LCD kijelző
2. Vissza a dokkoló állomásra
3. Irány gombok
4. Pontszerű takarítás
5. Időbeállítás
6. Takarítási ütemterv
7. ON/OFF
8. Takarítási mód

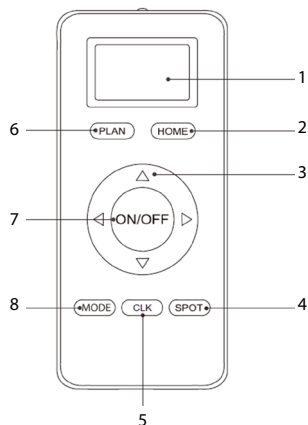

Kapcsolja be a robotporszívót a robot alján található főkapcsolóval, majd irányítsa rá a távírányítót.

1. ON/OFF (BE/KI) gomb

Ha a robot készenléti állapotban van, a takarítás megkezdéséhez nyomja meg az ON/OFF (BE/KI) gombot. A takarítás irányát az iránygombokkal szabályozhatja.

2. Tervezés funkció

Ha a robot készenléti állapotban van, nyomja meg a PLAN (tervezés) gombot a takarítás ütemezéséhez. A takarítás ütemezéséhez nyomja be 3 másodpercig a PLAN gombot. A takarítási ütemterv elkészítését követően a jelzőfény három másodpercig rózsaszínűen villog és síphang hallható, majd a robot 24 órán elteltével automatikusan elkezd takarítani. A beütemezett takarítás törléséhez nyomja meg ismét 3 másodpercig a PLAN gombot. A jelzőfény 3 másodpercig rózsaszínűen villog, és két sípolás hallható.

3. Automatikus töltés

Ha megnyomja a HOME (haza) gombot, a robot automatikusan töltésre vált, a HOME gomb újbóli megnyomását vagy az ON/OFF gomb megnyomását követően pedig megáll.

4. Pontszerű takarítás

Ha megnyomja a SPOT (pontszerű takarítás) gombot, a robotporszívó pontszerű takarítás üzemmódba kapcsol, és fokozza a szívást.

5. Módok

A MODE (mód) gomb megnyomása után a robotporszívó üzemmódot vált.

(1. mód: spirális takarítás. 2. mód: automatikus takarítás. 3. mód: falmenti takarítás. 4. mód: cikk-cakk takarítás.)

Megjegyzés:

A. Használat előtt helyezzen AAA típusú elemeket a távírányítóba.

B. Ha hosszabb ideig nem kívánja használni a készüléket, vegye ki belőle az elemeket.

C. Ha a távírányítót a dokkoló állomás közelében használja, előfordulhat, hogy a robotporszívó nem ismeri fel a parancsot, és nem fog működni.

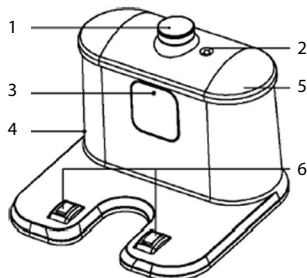

Töltőállomás

1. Jellevő
2. Tápellátás jelzőfény
3. Infravörös jel átviteli ablak
4. Hálózati adapter bemenet
5. Felső burkolat
6. Töltési érintkezők



Fő gomb

1. Gomb

- Kapcsolja be a robotporszívót, 2 sípolás hallható, és készenléti állapotban a LED kék színnel világít.
- Ismét nyomja meg a(z) „” gombot, ekkor 3 sípolás hallható és a jelzőfény kék színnel villog, majd a robot megkezdja a takarítást. Takarítás közben a jelzőfény kéken világít.
- Ha a robotporszívó meghibásodik, a jelzőfény más állapotú lesz (a részleteket lásd a Hibaelhárítás részben).
- Ha az akku lemerült, a jelzőfény pirosan villog.
- Töltés közben (a robotporszívó a dokkoló állomáson található, vagy töltőadapter csatlakozik hozzá), a(z) „” gomb fokozatosan pirosra vált. A teljes feltöltést követően a robot 5 sípoló hangot ad ki, és a(z) „” gomb jelzőfénye kéken világít.

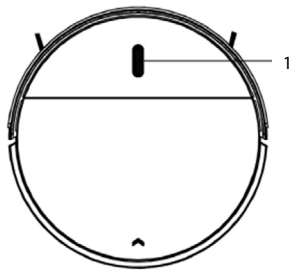

AKKUMULÁTOR TÖLTÉSE

- Helyezze a dokkoló állomást a falhoz, és csatlakoztassa az adaptert. A dokkoló állomás jelzőfénye kigyullad.

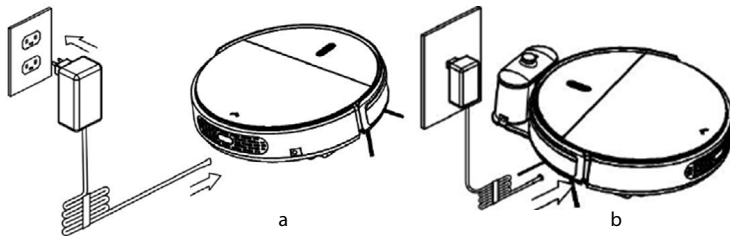
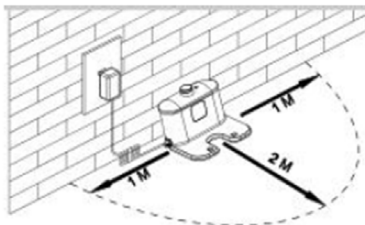

Megjegyzés: Helyezze a dokkoló állomást a falhoz, és távolítsa el az 1 méter távolságon belüli akadályokat mindkét oldalon, valamint elől 2 méteren belül.

- Kapcsolja be a főkapcsolót a robotporszívó alján. A kijelző jelzőfénye kéken világít, a robot készenléti állapotban van. (További utasítások hiánya esetén a robot 30 másodperc után alvó üzemmódba lép)
- Töltse fel a robotporszívót az alábbi módok egyikével:



- Dugja be az adaptert a robotporszívóba, a másik végét pedig az elektromos aljzatba (lásd a bal alsó képet;
- Csatlakoztassa az adaptert a dokkoló állomáshoz. A robotporszívó dokkoló állomás felé irányítása érdekében nyomja meg készenléti állapotban a távirányító HOME gombját.

Megjegyzés:

- Töltés előtt mindig hagyja bekapcsolva a főkapcsolót, különben a robot nem tudja tölteni, és a(z) „” gomb pirosan villog, valamint sípoló hang hallható.
- Töltés közben a(z) „” gomb jelzőfénye pirosan villog.
- Ha kikapcsolja a főkapcsolót, az összes beütemezett munka elvész.
- A teljes feltöltést követően a robot 5x sípol. (A töltés legfeljebb 5 órát vesz igénybe.)
- Első használatkor hagyja a robotporszívót teljesen lemerülni, majd újra töltse fel.
- Ha munka módban az akkumulátor töltöttségi szintje alacsony, a robotporszívó automatikusan visszatér a dokkoló állomásra.

Megjegyzés: Hagyja a dokkoló állomást az áramforráshoz csatlakoztatva, különben a robotporszívó nem találja meg, és nem fog tudni automatikusan tölteni.

Az akku élettartamának meghosszabbítása

- Első használatba vétel előtt töltse a robotot 12 órán át.
- Ha az akkumulátor lemerült, töltse fel a készüléket.
- Amint befejezte a takarítást, vagy lemerült az akkumulátor, a robotporszívó automatikusan visszatér a dokkoló állomásra.
- Ha hosszú ideig nem használja a robotporszívót, töltse fel teljesen az akkut, kapcsolja ki a robotporszívót, és tárolja el hűvös, száraz helyen.
- Ha 3 hónapnál hosszabb ideig nem használta a robotporszívót, mielőtt újra használatba venné, töltse 12 órán át.

DE

EN

CZ

SK

PL

HU

SL

HR

AZ AKKU KIEMELÉSE (HIVATALOS SZERVIZ RÉSZÉRE SZÁNT INFORMÁCIÓK)



1. Csavarhúzóval távolítsa el a csavarokat az akkuháza fedeléből.
2. Vegye le az akkuháza fedelét.
3. Fogja meg az akku mindkét oldalán a szigetelőszalagot, és emelje fel az akkut.
4. Kapcsolja szét az akkut és a robotporszívót összekapcsoló konnektort.

A KÉSZÜLÉK HASZNÁLATA

1. Beindítás

A robotporszívó bekapcsolásakor 2 sípolás hallható. Készenléti állapotban a LED kéken világít. Nyomja meg a(z) „” gombot, vagy a távirányító ON/OFF (BE/KI) gombját, ekkor 3 sípolás hallható, és a robotporszívó elkezd működni.

Megjegyzés:

- Ha a robot alvó üzemmódban van, nyomja meg az „” gombot ha fel kívánja ébreszteni. Ezután nyomja meg másodszor a(z) „” gombot. A robotporszívó automatikusan megkezdí a takarítást.
- Ha a robot 15 percnél hosszabb ideig készenléti üzemmódban van, csak a robotporszívó „” gombjával ébreszthető fel.

2. Szünet



A robot takarítás közbeni ideiglenes leállításához:

- A. Nyomja meg a fő egység „” gombját.
- B. Vagy a távirányító ON/OFF (BE/KI) gombját.

Megjegyzés: Ha a robotporszívó működése szünetel, a felhasználó új műveletet hajthat végre.

3. Alvó mód

Ha a robotporszívó alvó üzemmódba kapcsol, a kijelző jelzőfénye kialszik (a robot készenléti üzemmódban van, nincs kikapcsolva).

- A. Ha 60 másodpercig nem kap utasítást, a robotporszívó automatikusan alvó üzemmódba kapcsol.
- B. Nyomja meg a(z) „” gombot a fő egységen 3 másodpercig, és a robot alvó üzemmódba vált.
- C. A robot felébresztéséhez alvó üzemmódban nyomja meg és tartsa lenyomva az „” gombot. Mielőtt alvó üzemmódba lépne, a távirányító ON/OFF (BE/KI) gombját lenyomva 15 percnél belül felébresztheti a robotporszívót.

Megjegyzés: Ha hosszabb ideig nem kívánja használni a robotporszívót, kapcsolja ki a főkapcsolót.

Takarítás mód

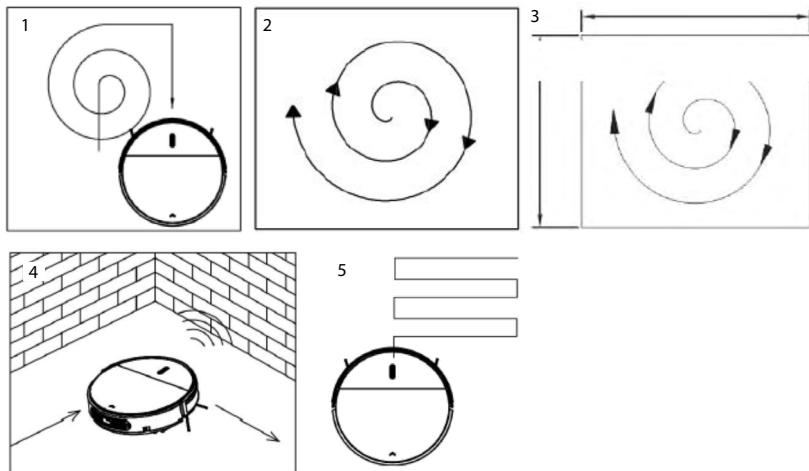

1. Automatikus takarítás

Ebben a módban a robotporszívó automatikusan kitarítja a szobát, és a takarítási módot a környezethez igazítja.

Megjegyzés: Az automatikus takarítás megkezdéséhez készenléti állapotban nyomja meg a távirányító ON/OFF (BE/KI) gombját vagy a(z) „” gombot a robotporszívón.

2. Spirál irányú takarítás

1. módban a robotporszívó spirál irányban takarít.

A spirál irányú takarítás megkezdéséhez készenléti állapotban nyomja meg a távirányító ON/OFF (BE/KI) gombját, vagy a(z) „” gombot a robotporszívón.

3. Pontszerű takarítás

A pontszerű takarítás megkezdéséhez nyomja meg a távirányító SPOT gombját.

Megjegyzés:

- A pontszerű takarítási mód fokozottan szennyezett területek takarítására alkalmas.
- Készenléti állapotban nyomja meg a SPOT gombot. A robotporszívó körülbelül 30 másodpercig takarít, majd leáll.
- Ha takarítás közben megnyomja a SPOT gombot, a robot körülbelül 30 másodperc alatt pontszerű takarítást végez, majd visszatér az eredeti takarítási módba.

4. Falmenti takarítás mód

Kapcsolja be a robotporszívót, majd nyomja meg a távvezérlő MODE gombját, és válassza ki a falmenti takarítási módot: Falmenti takarítás módban a robot az oldalkefeivel takarít az akadályok mentén.

5. Cikk-cakk takarítás mód

A robotporszívó automatikusan cikk-cakk takarítás módba kapcsol, ha azt észleli, hogy nyitott térben vagy olyan környezetben van, ahol kevés az akadály. Alternatív megoldásként Ön is megnyomhatja a távirányító MODE gombját, és kiválaszthatja a cikk-cakk takarítást.

Megjegyzés:

- A robotporszívó bekapcsolása után a távvezérlő MODE gombjának megnyomásával különféle takarítási módok választhatók ki. Az ON/OFF (BE/KI) gombbal leállíthatja a robotporszívót.
- 1. mód: pontszerű takarítás
- 2. mód: automatikus takarítás
- 3. mód: falmenti takarítás
- 4. mód: cikk-cakk takarítás

A víztartályból kifolyó víz elve

A gravitáció miatt a víz automatikusan kifolyik a víztartályból, ezért takarítás után vegye ki a víztartályt a robotporszívóból.

A víztartály és a feltörlő feltét felszerelése

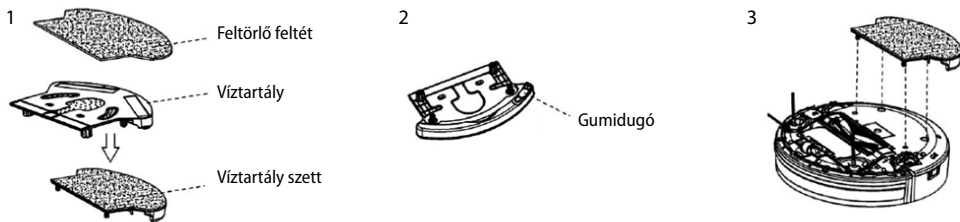

1. A feltörlő feltét felszerelése

Rögzítse a feltörlő feltétet a víztartály aljára (lásd 1. ábra). Győződjön meg arról, hogy a feltörlő feltét oldalai megfelelő irányba néznek, majd rögzítse a ragasztós oldalával a feltörlő feltétet a robothoz.

2. Töltse fel vízzel a tartályt

Távolítsa el a gumidugót a víztartályból, töltsse fel a tartályt vízzel, majd a vízvívárgás megakadályozása érdekében helyezze vissza a dugót megfelelő állásban.

3. Csatlakoztassa a víztartályt a robotporszívóhoz

Fordítsa meg a robotporszívót, és rögzítse a víztartályt az aljára. Ügyeljen arra, hogy a csapok szorosan be legyenek nyomva a rögzítő nyílásokba.

Megjegyzés:

- Szőnyegeken soha ne használja a vízzel takarítás funkciót.
- A feltörlő feltétet helyesen kell elhelyezni a víztartályon, nehogy beakadjon a robotporszívó kerekébe.

Figyelem: Ne használja a vízzel takarítás funkciót kezeletlen fapadlón vagy szárazon takarítható padlón.

A KÉSZÜLÉK KARBANTARTÁSA

1. Az oldalkefék tisztítása

Tisztítsa meg az oldalkeféket minden alkalommal, amikor beszennyeződtek, illetve cserélje ki őket, ha megsérültek. Az oldalkefe maximális élettartama 12 hónap.

Megjegyzés: Az oldalkefék cseréje előtt ellenőrizze, hogy megegyezik-e az oldalkefe „L” / „R” jelölése a robot alján található „L” / „R” jelöléssel.

2. A szennytartály és a szűrők tisztítása

Minden használat után ürítse ki és tisztítsa meg a szennyfogó tartályt az alábbiak szerint:

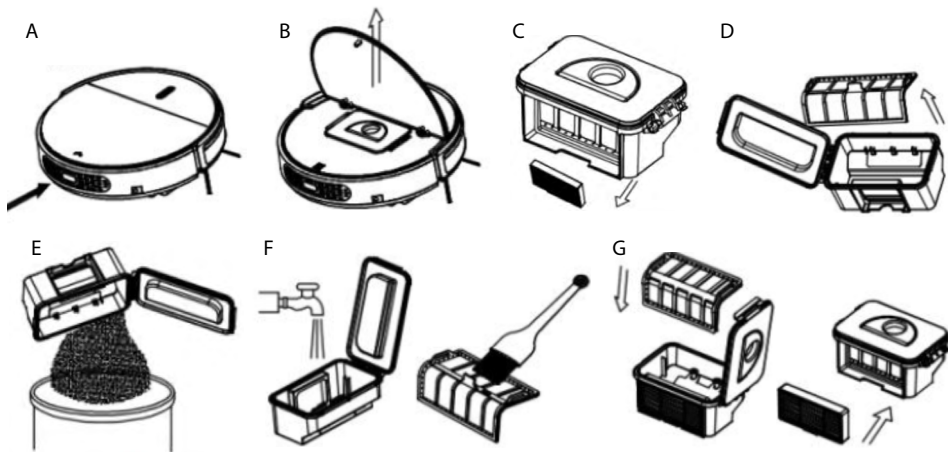

- Felnyitáshoz nyomja meg az „” gombot.
- Vegye ki a szennytartályt.
- Vegye ki a HEPA szűrőt.
- Nyissa ki a szennytartály fedelét, vegye le a fő szűrőt.
- Ürítse ki a szennytartályt.
- A szennytartályt és a fő szűrőt folyó vízben mossa el.
- Helyezze be a főszűrőt és a HEPA szűrőt a robotporszívóba.

Megjegyzés:

- 15–30 napos használat után mossa ki a HEPA szűrőt. A HEPA szűrő és a fő szűrő maximális élettartama 24 hónap.
- Hagyja megszáradni a HEPA szűrőt és a főszűrőt, majd helyezze vissza őket a robotporszívóba.
- Szükség esetén a HEPA szűrő és a fő szűrő cserélhető.
- Soha ne szárítsa közvetlenül a napon.

3. Érzékelők és kerekek tisztítása

Óvatosan törölje le az összes érzékelőt és kereket puha ruhával vagy tisztító eszközzel, amint azt az alábbi ábrán látja.

4. A töltőérintkezők tisztítása

Törölje le a töltőérintkezőket puha törülőruhával vagy a tisztításukra alkalmas eszközzel, amint azt az alábbi ábrán látja.

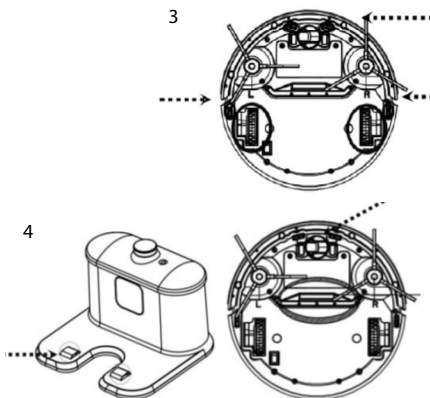

PROBLÉMAMEGOLDÁS

	Probléma	Lehetséges ok	Megoldás
1	A robotporszívó hirtelen abbahagyja a takarítást	A robot a levegőbe emelkedett	Helyezze vissza a robotporszívót a padlóra, és indítsa újra a főkapcsolóval
2	A robot bekapcsolásakor a jelzőfény kék színnel világít	Meghibásodott leesésérzékelő	1. Tisztítsa meg a leesésérzékelőt 2. Ha ez nem működik, küldje megjavíttatásra vissza a robotporszívót az eladónak
3	A robotporszívó nem változtat irányt, ha nekiütközik valaminek	Meghibásodott ütközésérzékelő	Ellenőrizze le, hogy nincs-e valamivel eltakarva az érzékelő
4	Töltés közben a LED jelzőfény pirosan villog és a robot sípol.	A robot főkapcsolója nincs bekapcsolva	Kapcsolja be a robotot a főkapcsolóval
5	A piros jelzőfény (LED) pirosan villog	Alacsony akkumulátor-töltöttség szint	Töltse fel teljesen a kamerát
6	A kék és a piros LED felváltva villognak	Beszorult az oldalkefe	Helyezze a robotporszívót sima felületre, és tisztítsa meg az oldalkefét
7	A kék LED egyszer, a piros LED kétszer villan	A robot ütközője nem elég rugalmas	Fél fordulatot lazítson meg az ütköző alján található csavaron
8	A kék LED egyszer, a piros LED háromszor villan	Beszorult a robot kereke	Ellenőrizze a görgőket és távolítsa el az idegen tárgyakat

Megjegyzés: ha a fenti megoldások egyike sem segít, kövesse az alábbi lépéseket:

- 1) Resztelje a robotporszívót a kezelőpanelen lévő kapcsoló segítségével.
- 2) Ha a resetelés nem működik, küldje megjavíttatásra vissza a robotporszívót az eladónak.

Közvetett információk	Érték és pontosság	Egység
A gyártó neve vagy védjegye, cégjegyzékszám és címe	-	-
Modellazonosító jel	-	-
Bemenő feszültség	100–240	V
Belépő frekvencia	50/60	Hz
Kimeneti feszültség	19	V
Kimenő áramerősség	0.6	A
Kimenő teljesítmény	11.4	W
Átlagos hatékonyság aktív üzemmódban	>80	%
Alacsony terhelési hatékonyság (10%)	>72	%
Terhelés nélküli energiafogyasztás	<0.1	W

DE

EN

CZ

SK

PL

HU

SL

HR

1. A terméken  vagy annak kíséző dokumentációjában feltüntetett jelzések azt jelentik, hogy az elhasználdott elektromos és elektronikus termékeket nem szabad a háztartási hulladékokkal együtt ártalmatlanítani. A helyes likvidálás céljából adja le azokat az arra kijelölt hulladékgyűjtő helyeken, ahol azokat ingyen átveszik. A termék helyes ártalmatlanításával értékes természeti forrásokat segít megőrizni és megelőzi azok nem megfelelő ártalmatlanításából eredő potenciálisan negatív hatásokat a környezetre és az emberi egészségre. További részleteket kérjen a helyi önkormányzattól vagy a legközelebbi hulladékgyűjtő helyen. Ezen hulladékfajták nem helyes ártalmatlanítása néhány ország előírásai szerint pénzbírsággal járhat.

Információkat a felhasználók számára az elektromos és elektronikus eszközök (vállalati és üzleti használatra) eltávolításáról: Az elektromos és elektronikus berendezések megfelelő ártalmatlanításához kérjen részletes információkat a kereskedőtől vagy a szállítótól.

Információkat a felhasználók számára az elektromos és elektronikus eszközök hulladékai felhasználásáról az Európai Unión kívüli más országokban: A fenti szimbólum csak az Európai Unió országaiban érvényes. Az elektromos és elektronikus berendezések megfelelő ártalmatlanításához kérjen részletes információkat az Önök hivatalaitól vagy a berendezés  Eladójától. Ezt az áthúzott tartály szimbóluma fejezi ki a terméken, a csomagoláson vagy a nyomtatott anyagon.

2. A készülék garanciális szervizére vonatkozó igényét a készülék forgalmazójánál érvényesítse. Műszaki problémák és nem egyértelmű információk esetén vegye fel a kapcsolatot az eladóval, és kérjen tőle tájékoztatást a további eljárásról. Tartsa be az elektromos készülékek használatára vonatkozó szabályokat. A felhasználó nem jogosult szétszerelni a készüléket, sem kicserélni annak bármely alkotóelemét. A burkolat felnyitásával vagy eltávolításával a felhasználó áramütés veszélyének teszi ki magát. A készülék helytelen összeszerelése, majd újbóli áram alá helyezése esetén a felhasználó szintén áramütés veszélyének teszi ki magát.

A termékekre vonatkozó jótállási idő 24 hónap, hacsak nem került másként meghatározásra. A jótállás nem vonatkozik a nem standard használat, mechanikus hatások, agresszív körülmények, valamint a használati útmutatóval ellentétes használat okozta sérülésekre, illetve a standard kopásra. Az akkura nyújtott jótállás időtartama 24 hónap, a kapacitására 6 hónap. A garanciával kapcsolatos további információkért kérjük, látogasson el a www.elem6.com/warranty oldalra.

Sem a gyártó, sem az importőr, sem a forgalmazó nem felelnek a termék összeszerelése vagy helytelen használata okozta károkért.

EU Megfelelőségi nyilatkozat

Az elem6 s.r.o. cég ezúton kijelenti, hogy a Lauben Robot Vacuum 15BB készülék megfelel a **2014/30/EK**, illetve a **2014/35/EU** irányelvek alapkövetelményeinek és mindent további vonatkozó rendelkezésének. Minden Lauben termék korlátlanul forgalmazható Németországban, a Cseh Köztársaságban, Szlovákiában, Lengyelországban, Magyarországon és az EU többi tagállamában. A teljes megfelelelőségi nyilatkozat letölthető a www.lauben.com/support/doc oldalról.

Importőr az EU-ba

elem6 s.r.o., Braškovská 308/15, 16100 Praha 6, Cseh Köztársaság
www.lauben.com

Gyártó

TIGMON GmbH, Yorkstraße 22; 93049 Regensburg, Deutschland

Fenntartjuk a nyomtatási hibák és a kézikönyv módosítási lehetőségét.



Lauben Robot Vacuum 15BB – Uporabniški priročnik

SPECIFIKACIJE NAPRAVE

Model	LBNRV15BB	
Specifikacija konstrukcije	Premer	300 mm
	Višina	78 mm
	Teža	2,8 kg
Elektro specifikacija	Napetost akumulatorja	14,8 V
	Specifikacija baterije	Li-ion 1500 Ah
Specifikacije funkcij	Velikost posode za umazanijo	180 ml
	Vrsta polnjenja	Samodejno in ročno polnjenje
	Način čiščenja	En gumb za čiščenje in izbiro s pomočjo daljinskega upravljalnika
	Čas čiščenja	90 minut
Tip gumba na glavnem delu	Gumb	

Opomba: Posebne specifikacije se lahko spremenijo brez predhodnega obvestila.

VARNOSTNI NAPOTKI

PRED UPORABO APARATA PROSIMO, DA TEMELJITO PREBERETE VSE NAPOTKE. SAMA NAVODILA POSPRAVITE ZA NADALJNJO UPORABO.

TA APARAT JE NAMENJEN SAMO ZA UPORABO V GOSPODINJSTVU.

OPOZORILO: Aparat lahko uporabljajo otroci ali osebe z omejenimi fizičnimi, umskimi ali duševnimi sposobnostmi, če so pod nadzorom ali pa so bili poučeni glede varne uporabe aparata in so jim poznana vsa tveganja povezana z uporabo orodja.

- Napravo lahko razstavljajo samo pooblašeni tehniki. Uporabniki izdelka ne smejo razstavljati ali popravljati.
- Za polnjenje uporabljajte samo originalno baterijo in napajalni adapter. Pri uporabi neprimerne napajalne adapterja lahko pride do električnega udara, požara ali poškodbe izdelka oziroma premoženja.
- Pred uporabo naprave s tal odstranite zavese in kakršnekoli predmete, ki bi se lahko zapletli v kolesca.
- Pred uporabo s tal odstranite predmete (odstranite vse krhke predmete in napajalne kable, oblačila, papir, prosto položene kable ter dvignite zavese s tal, da preprečite možne nesreče).
- V prostorih, kjer obstaja nevarnost prostega padca naprave (nadstropja, stopnišča itd.) mora naprava delovati pod nadzorom in priporočeno je, da uporabljate zaščito, kot je magnetni trak ali navidezna stena.
- Ne približujte se napravi s prižgano cigareto, vžigalnikom, vžigalicami ali drugimi vnetljivimi snovmi.
- Naprave nikoli ne uporabljajte za čiščenje vnetljivih ali hlapnih snovi, kot je na primer bencin.
- Napravo uporabljajte samo v notranjih prostorih, ni zasnovana za zunanjo uporabo.
- Napravo očistite šele, ko se povsem napolni.
- Ne upogibajte oziroma stiskajte pretirano fleksibilnega napajalnega kabla s težkimi ali ostrimi predmeti.
- Ne usedajte se na to napravo in na njo ne polagajte nobenih predmetov. Če naprava deluje, bodite pozorni na otroke in hišne
- Naprave ne polagajte na mesto, od koder bi lahko enostavno padla (miza, stol ipd.).
- Napravo med prenašanjem izklopite.
- Pred polnjenjem preverite pravi priklop napajalnega adapterja v vtičnico.
- Z namenom preprečevanja spotikanja obvestite vse osebe v gospodinjstvu o tem, da naprava deluje.
- Če je posoda za umazanijo polna, jo izpraznite pred uporabo naprave.
- V posodo za vodo za mokro brisanje je mogoče nalivati le vodo, detergenti in druga kemija bi lahko povzročili škodo.
- Po vsakem pomivanju posodo izpraznite in pustite, da se posuši.
- Uporabljajte to napravo pri temperaturah od 0 °C do 40 °C.
- Te naprave ne uporabljajte dolgo v okolju z visokimi temperaturami ali na neposredni sončni svetlobi, žarki lahko negativno vplivajo na delovanje senzorjev.
- Baterije iz naprave nikoli ne odstranjujte sami (tega niti ne poskušajte). Če je treba zamenjati baterijo, se obrnite na svojega prodajalca, distributerja ali pooblašeni servis. Ti napotki so bili pripravljani izključno za uporabo s strani našega ponudnika storitev ali neodvisnega usposobljenega strokovnjaka.

DE

EN

CZ

SK

PL

HU

SL

HR

- Baterije ni dovoljeno odlagati v ogenj. Baterije ne razstavlajte, ne stiskajte in ne prebadajte.
- Če želite napravo odstraniti, zbirno mesto izvaja primerne ukrepe za reciklažo in ravnanje z napravami, vključno z baterijo.
- Za namene polnjenja baterije uporabljajte le napravi priloženi odklopni napajalni adapter.
- Pri odstranjevanju baterije mora biti naprava odklopljena od vira napetosti.
- Za aparate, ki se lahko priključijo v vtičnico: vtičnica se mora nahajati v bližini aparata in dostop do nje mora biti enostaven.

VARNOSTNA OPOZORILA V POVEZAVI Z BATERIJO

Svarila

- Baterije iz naprave nikoli ne odstranjujte sami (tega niti ne poskušajte). Če je treba baterijo zamenjati, se obrnite na svojega ponudnika storitev ali neodvisnega usposobljenega strokovnjaka. Ti napotki so bili pripravljene izključno za uporabo s strani vašega ponudnika storitev ali neodvisnega usposobljenega strokovnjaka.
- ZARADI LASTNE VARNOSTI NE POSKUŠAJTE ODSTRANJEVATI BATERIJE SAMI IN JE NIKOLI NE ODLAGAJTE V OGENJ. BATERIJE NE RAZSTAVLJAJTE, NE STISKAJTE IN NE PREBADAJTE.
- V primeru, da se aparat ne uporablja dalj časa, napolnite baterijo vsaj enkrat na 30 dni na polovico njene storilnosti. V nasprotnem primeru lahko pride do trajne poškodbe baterije, ki pa verjetno ne bo priznana kot razlog za garancijska popravila.

Odstranjevanje baterije iz naprave

1. S pomočjo izvijača odstranite vijake iz pokrova baterije.
2. Snemite pokrov baterije.
3. Primitte izolirni trak na obeh straneh baterije in baterijo dvignite.
4. Odklopite konektor, ki povezuje baterijo in robotski sesalnik.

Odlaganje baterije

- Pravilno odlaganje baterij iz te naprave (veljavno v državah s sistemi za ločeno vračanje baterij).
- Oznake na bateriji, priročniku ali pakiranju navajajo, da baterije ni dovoljeno odlagati s splošnimi gospodinjstskimi odpadki. V primeru oznak za kemijske simbole Hg, Cd ali Pb to nakazuje, da baterija vsebuje živo srebro, kadmij ali svinec v količini, ki presega referenčne ravni v direktivi ES 2006/66.
- Baterije v tej napravi ne morejo zamenjati uporabniki sami.

ODSTRANJEVANJE STARE NAPRAVE

- Direktiva 2012/19/EU o odpadni električni in elektronski opremi (OEEO) zahteva, da se stare naprave ne odlagajo med splošne gospodinjstke odpadke. Za odstranjevanje starih naprav uporabite zbirno mesto, ki deluje v ta namen, da optimizirate obnovo in reciklažo vsebovanih materialov in zmanjšanje vpliva na človeško zdravje in okolje.
- Simbol smetnjaka se uporablja na vseh izdelkih, da bi opomnil na obveznost odlaganja na zbirno mesto. Potrošniki se lahko obrnejo na lokalno upravo ali prodajalca ter tam pridobijo informacije o postopku odstranjevanja stare naprave. V primeru odstranjevanja stare naprave odstranite vse, kar bi lahko bilo nevarno ter odklopite napajalni kabel od naprave.

Nevarnosti

- Nikoli ne poskušajte uporabljati naprave, če kaže znake poškodb ali če je poškodovan napajalni kabel oziroma vtič. Če je napajalni kabel poškodovan, ga je treba zamenjati v okviru poprodajnega servisa, da preprečite kakršnokoli tveganje.
- Popravila naprave lahko izvajajo samo kvalificirane in pooblaščen osebe. Kakršnakoli popravila, ki ne izpolnjujejo standardov, lahko bistveno povečajo mero tveganja za uporabnika!
- V primeru poškodb kot posledic nepravilnega ravnanja, oslabitve ali poskusov popraviljanja s strani tretjih oseb postane garancija na izdelek neveljavna. To velja tudi v primeru običajne obrabe in dodatkov naprave.

Pomembno!

Priporočamo, da shranite embalažo izdelka vsaj do konca veljavnosti garancije. Brez originalne embalaže garancija ni veljavna.

Garancija

Garancija na vaše izdelke je veljavna 2 leti. Garancija ne velja za obrabo in poškodbe ohišja, ki so posledica nepravilne uporabe naprave. Kupec je odgovoren za vračilo naprave. Odgovarjate za stroške in tveganja, povezane s pošiljanjem izdelka; zato priporočamo, da izdelek pošiljate priporočeno, shranite potrdilo o pošiljki in v primeru visoke cene izdelka zagotovite zavarovanje prevoza.

SESTAVNI DELI NAPRAVE

Glavni del in dodatki

1. Robotski sesalnik
2. Polnilna postaja
3. Daljinski upravljalnik (baterije niso priložene)
4. Čistilna krtača
5. Stranska krtača (2x)
6. Navodila za uporabo
7. Filter HEPA
8. Napajalni adapter
9. Plošča za pomivanje in posoda za vodo za vodo
10. Krpa za pomivanje (2x)

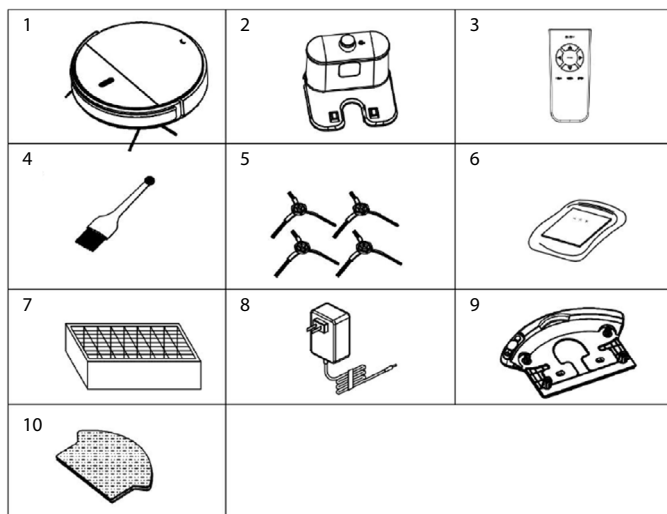

Opis glavnega dela

1. Gumb
2. Odbijač
3. Zgornji pokrov
4. Polnilni kontakt
5. Univerzalno kolesce
6. Krtača na desni strani
7. Krtača na levi strani
8. Pokrov baterije
9. Sesalna odprtina
10. Desno kolesce
11. Levo kolesce
12. Glavno stikalo
13. Pokrov spodnjega dela
14. Zgornji pokrov
15. Posoda za umazanijo
16. Polnilna vtičnica
17. Glavni filter
18. Posoda za umazanijo
19. Filter HEPA
20. Predalček za filter HEPA

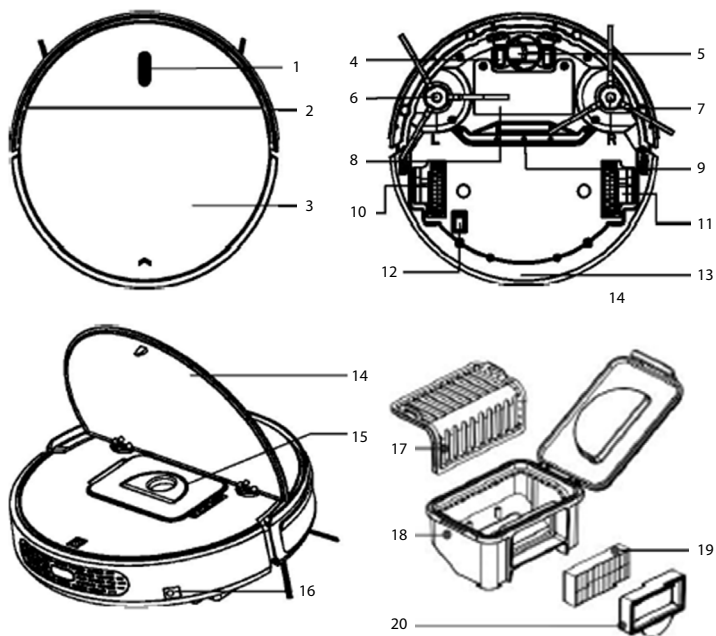

DE

EN

CZ

SK

PL

HU

SL

HR

Daljinski upravljalnik

1. LCD zaslon
2. Vrnitev na podstavek
3. Smerne tipke
4. Točkovno čiščenje
5. Nastavitev časa
6. Načrt čiščenja
7. ON/OFF
8. Način čiščenja

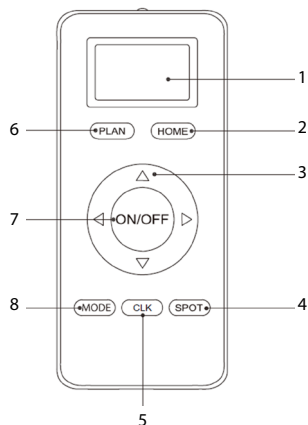

Vklopite robotski sesalnik z glavnim stikalom na spodnji strani robota in vanj nato usmerite daljinski upravljalnik.

1. Tipka ON/OFF (vklop/izklop)

Če je robot v načinu pripravljenosti, pritisnite na tipko ON/OFF (vklop/izklop) za začetek čiščenja. S smernimi tipkami je mogoče upravljati smer čiščenja.

2. Funkcija načrtovanja

Če je robot v načinu pripravljenosti, pritisnite na tipko PLAN (načrtuj) za načrtovanje čiščenja. S kratkim pritiskom prikažete načrt čiščenja. Z dolgim pritiskom priključete načrtovanje čiščenja, nastavite uro in minuto ter znova dolgo pritisnete tipko PLAN. Po uspešnem načrtovanju čiščenja bo kontrolna lučka tri sekunde rožnato utripala s piskanjem. Če želite načrtovano čiščenje preklicati, ponovno pritisnite na tipko PLAN za 3 sekunde. Kontrolna lučka bo 3 sekunde rožnato utripala z dvema piskoma.

3. Samodejno polnjenje

Če pritisnete na tipko HOME (domov), robot samodejno preide na polnjenje, s ponovnim pritiskom na tipko HOME ali s pritiskom na tipko ON/OFF se ustavi.

4. Točkovno čiščenje

Če pritisnete na tipko SPOT (točkovno čiščenje), robotski sesalnik preide v način točkovnega čiščenja in okrepi sesanje.

5. Načini

Po pritisku na tipko MODE (način) robotski sesalnik spremeni svoj delovni način.

(Način 1: čiščenje v spirali. Način 2: samodejno čiščenje. Način 3: čiščenje vzdolž stene. Način 4: čiščenja cik-cak.)

Opomba:

- A. Pred uporabo v daljinski upravljalnik vstavite baterije tipa AAA.
- B. Če daljinskega upravljalnika dlje časa ne boste uporabljali, iz njega vzemite baterije.
- C. Če uporabljate daljinski upravljalnik v bližini polnilne postaje, robotski sesalnik morda ne bo zaznal ukaza in ne bo deloval.

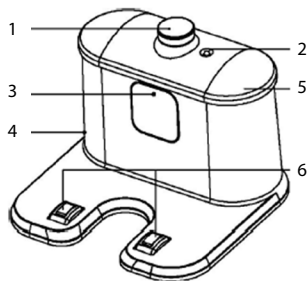

Polnilna postaja

1. Sprejemnik signala
2. Kontrolna lučka napajanja
3. Okence za prenos infrardečega signala
4. Vtičnica za napajanje
5. Zgornji pokrov
6. Polnilna kontakta



Glavni gumb

1. Gumb

- Vklopite robotski sesalnik, zaslišali boste 2 piska in v načinu pripravljenosti bo kontrolna lučka LED zasvetila modro.
- Ponovno pritisnite na gumb »«, zaslišali boste 3 piske in kontrolna lučka bo modro utripala, nato bo robot začel čiščenje. Med čiščenjem kontrolna lučka sveti modro.
- V primeru napačnega delovanja robotskega sesalnika bo imela kontrolna lučka drugačno stanje (podrobne informacije v delu Odpravljanje težav).
- Pri nizkem stanju baterije bo kontrolna lučka utripala rdeče.
- Med polnjenjem (robotski sesalnik je na polnilni postaji ali pa je nanj priključen polnilni adapter) bo kontrolna lučka gumba »« postopoma rdečela. Po končanem polnjenju bo robot 5-krat zapiskal in kontrolna lučka gumba »« bo svetila modro.

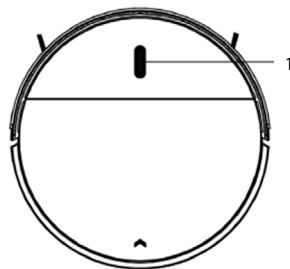

POLNENJE BATERIJE

- Postavite polnilno postajo k steni in priključite adapter. Kontrolna lučka na polnilni postaji se bo prižgala.

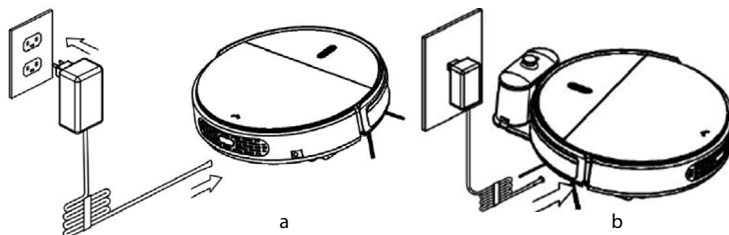
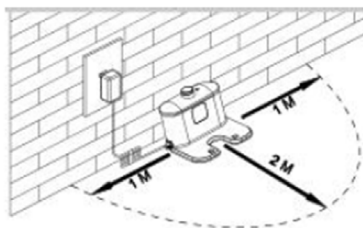

Opomba: Postavite polnilno postajo k steni in odstranite ovire na razdalji 1 metra na obeh straneh in 2 metrov pred postajo.

- Vklopite stikalo na spodnjem delu robotskega sesalnika. Kontrolna lučka na zaslonu bo zasvetila modro, robot je v načinu pripravljenosti. (Če ni izdan noben ukaz, robot po 30 sekundah preide v način spanja.)
- Robotski sesalnik polnite na enega od spodaj navedenih načinov:



- Priključite adapter na robotski sesalnik in drugi konec v električno vtičnico (glej sliko levo spodaj)
- Priključite adapter k polnilni postaji. V načinu pripravljenosti pritisnite na tipko HOME na daljinskem upravljalniku za usmeritev robotskega sesalnika na polnilno postajo.

Opomba:

- Pred polnjenjem vedno pustite vklopljeno glavno stikalo, sicer se robot ne bi mogel polniti, kontrolna lučka gumba »« bo rdeče utripala in zaslišali boste piskanje.
- Med polnjenjem bo kontrolna lučka gumba »« utripala rdeče.
- Če stikalo izklopite, bodo vse načrtovane naloge izgubljene.
- Po končanem polnjenju robot 5-krat zapiska. (Polnjenje ne traja več kot 5 ur.)
- Pri prvi uporabi pustite, da se robotski sesalnik povsem izprazni in ga čim prej ponovno napolnite.
- V delovnem načinu se robotski sesalnik samodejno vrne na polnilno postajo, če bo stanje baterije nizko.

Opomba: Pustite polnilno postajo priključeno na napajanje, sicer je robotski sesalnik ne bo našel in se ne bo mogel polniti samodejno.

Podaljšanje življenjske dobe baterije

- Pred prvo uporabo robota polnite vsaj 12 ur.
- Če je stanje baterije nizko, napravo napolnite.
- Robotski sesalnik se samodejno vrne v polnilno postajo po končanem čiščenju ali pri nizkem stanju baterije.
- Če robotskega sesalnika dolgo časa ne boste uporabljali, povsem napolnite baterijo, izklopite robotski sesalnik ter ga shranite na hladnem in suhem mestu.
- Če robotskega sesalnika niste uporabljali več kot 3 mesece, pred naslednjo uporabo sesalnik polnite vsaj 12 ur.

DE

EN

CZ

SK

PL

HU

SL

HR

ODSTRANJEVANJE BATERIJE IZ NAPRAVE (INFORMACIJE ZA POOBlašČENI SERVIS)



1. S pomočjo izvijača odstranite vijake iz pokrova baterije.
2. Snemite pokrov baterije.
3. Primate izolirni trak na obeh straneh baterije in baterijo dvignite.
4. Odklopite konektor, ki povezuje baterijo in robotski sesalnik.

UPORABA NAPRAVE

1. Zagon

Po vklopu robotskega sesalnika boste zaslišali dva piska. V načinu pripravljenosti bo kontrolna lučka LED svetila modro. Pritisnite na gumb »« ali na tipko ON/OFF (vklop/izklop) na daljinskem upravljalniku, zaslišali boste 3 piske in robotski sesalnik bo začel delati.

Opomba:

- Če je robot v načinu spanja, pritisnite na gumb »« za njegovo obuditev. Nato drugič pritisnite na »«. Robotski sesalnik bo začel samodejno čistiti.
- Če je robot v načinu pripravljenosti več kot 15 minut, ga je mogoče obuditi samo s pritiskom na gumb »« na robotskem sesalniku.

1. Premor



Za začasno zaustavitev robota pri čiščenju:

- A. Pritisnite na gumb »« na glavnem delu;
- B. Ali na tipko (ON/OFF (vklop/izklop) na daljinskem upravljalniku.

Opomba: Če je robotski sesalnik začasno ustavljen, lahko uporabnik izvede novo dejanje.

1. Način spanja

Če robotski sesalnik preide v način spanja, kontrolna lučka na zaslonu ugasne (robot je v načinu pripravljenosti, ni izklopljen).

- A. Robotski sesalnik samodejno preide v način spanja, če ne sprejme nobenega napotka v 60 sekundah.
- B. Pritisnite na gumb »« na glavnem delu za 3 sekunde in robot bo prešel v način spanja.
- C. V načinu spanja dolgo pritisnite na gumb »« na glavnem delu za obuditev robota. S pritiskom na tipko ON/OFF (vklop/izklop) na daljinskem upravljalniku lahko robotski sesalnik obudite do 15 minut pred tem, ko preide v način spanja.

Opomba: Če robotskega sesalnika dlje časa ne boste uporabljali, izklopite glavno stikalo.

Načini čiščenja

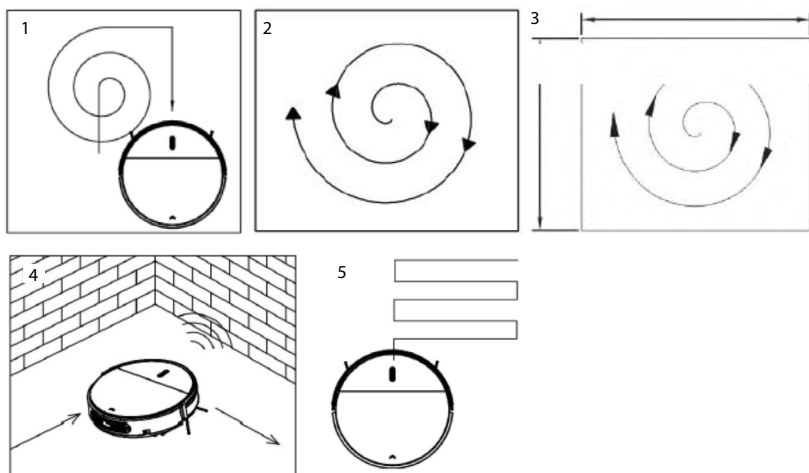

1. Samodejno čiščenje

V tem načinu bo robotski sesalnik samodejno čistil prostor in prilagodil način čiščenja glede na okolje.

Opomba: V načinu pripravljenosti pritisnite na tipko ON/OFF (vklop/izklop) na daljinskem upravljalniku ali na gumb »« na robotskem sesalniku za začetek samodejnega čiščenja.

1. Čiščenje v spirali

V načinu 1 bo robotski sesalnik čistil v spirali.

V načinu pripravljenosti pritisnite na tipko ON/OFF (vklop/Izklop) na daljinskem upravljalniku ali na gumb » « na robotskem sesalniku za začetek čiščenja v spirali.

2. Točkovno čiščenje

Pritisnite na tipko SPOT na daljinskem upravljalniku za začetek točkovnega čiščenja.

Opomba:

- Način točkovnega čiščenja je primeren za območja z veliko umazanijo.
- V načinu pripravljenosti pritisnite na tipko SPOT. Robotski sesalnik bo čistil približno 30 sekund in se nato ustavil.
- Če pritisnete na tipko SPOT med čiščenjem, bo robot približno 30 sekund izvajal točkovno čiščenje in se nato vrnil v prvotni način čiščenja.

3. Način čiščenja vzdolž stene

Vklopite robotski sesalnik, nato pritisnite na tipko MODE (način) na daljinskem upravljalniku in izberite način čiščenja vzdolž stene: V načinu čiščenja vzdolž stene bo robot čistil vzdolž ovir s pomočjo svojih stranskih krtač.

4. Način čiščenja cik-cak

Robotski sesalnik samodejno preide v način čiščenja cik-cak, če ugotovi, da je na odprtem prostoru ali v okolju z malo ovirami. Lahko pa pritisnete na tipko MODE na daljinskem upravljalniku in izberete čiščenje cik-cak.

Opomba:

- Po vklopu robotskega sesalnika je mogoče s pritiskom na tipko MODE (način) na daljinskem upravljalniku izbrati različne načine čiščenja. S tipko ON/OFF (vklop/izklop) lahko robotski sesalnik ustavite.
- Mode 1 za točkovno čiščenje
Mode 2 za samodejno čiščenje
Mode 3 za čiščenje vzdolž stene
Mode 4 za čiščenje cik-cak.

Princip iztekanja vode iz posode za vodo

Voda iz posode za vodo izteka samodejno s pomočjo gravitacije, zato po končanem čiščenju posodo za vodo vzemite iz robotskega sesalnika.

Namestitev posode za vodo in krpe za pomivanje

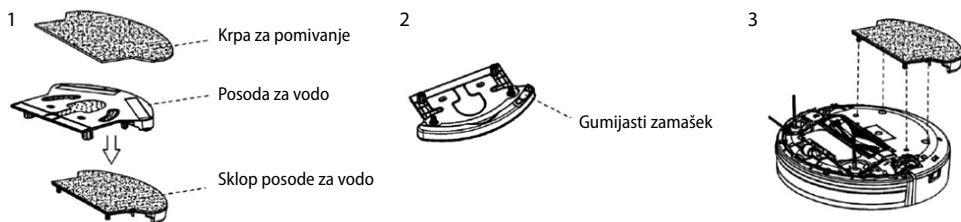

1. Namestitev krpe za pomivanje

Pričvrstite krpo za pomivanje na spodnji del posode za vodo (slika 1). Prepričajte se, da so strani krpe za pomivanje pravilno obrnjene in pričvrstite krpo za pomivanje z lepljivo stranjo k robotu.

2. Napolnite posodo za vodo

Odstranite gumijasti zamašek iz posode za vodo, napolnite posodo z vodo in nato vrnite zamašek v pravi položaj, da voda ne bo uhajala.

3. Pritrdite posodo za vodo v robotski sesalnik

Obrnite robotski sesalnik in pritrdite posodo za vodo na spodnji del. Prepričajte se, da so zatiči čvrsto stisnjeni in pritrdilne odprtine.

Opomba:

- Ne uporabljajte čiščenja z vodo na preprogah.
- Krpa za pomivanje mora biti na posodi za vodo pravilno nameščena, da se ne bi ujela v kolesce robotskega sesalnika.

Svarilo: Ne uporabljajte čiščenja z vodo brez nadzora na nezaščiteni leseni podlagi ali na podlagi, ki potrebuje suho čiščenje.

VZDRŽEVANJE NAPRAVE

1. Čiščenje stranskih krtač

Stranski krtački čistite vsakič, ko se umažeta, in ju zamenjajte, če pride do njune poškodbe. Najdaljša življenjska doba stranske krtače je 12 mesecev.

Opomba: Pred menjavo stranskih krtač preverite, ali oznaka »L«/»R« na stranski krtači ustreza oznaki »L«/»R« na spodnjem delu robota.

2. Čiščenje posode za umazanijo in filtrov

Izpraznite in očistite posodo za umazanijo po vsaki uporabi na naslednji način.

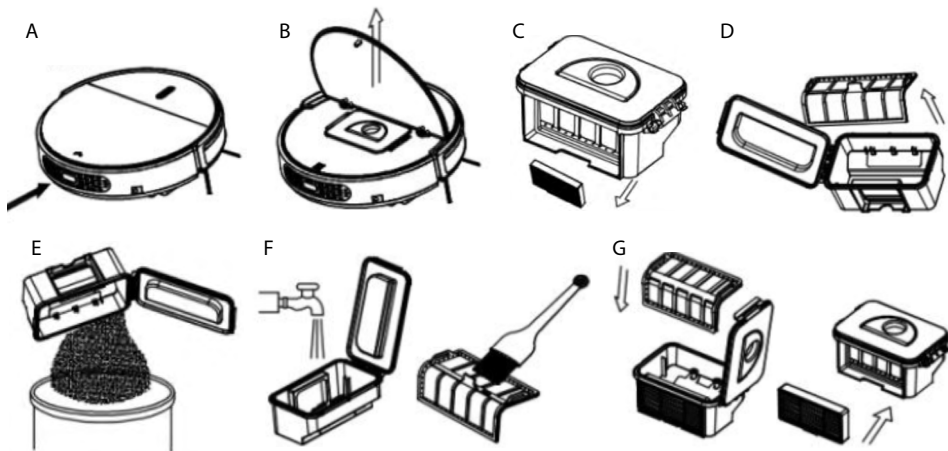

- Pritisnite na "▲" za odprtje pokrova.
- Vzemite ven posodo za umazanijo.
- Vzemite ven filter HEPA.
- Odprite pokrov posode za umazanijo, iz nje vzemite glavni filter.
- Izpraznite posodo za umazanijo.
- Pomijte posodo za umazanijo in glavni filter pod tekočo vodo.
- Vstavite glavni filter in filter HEPA v robotski sesalnik.

Opomba:

- Pomijte filter HEPA po 15–30 dneh uporabe. Najdaljša življenjska doba filtra HEPA in glavnega filtra je 24 mesecev.
- Filter HEPA in glavni filter pustite, da se posušita, in ju nato ponovno vstavite v robotski sesalnik.
- Filter HEPA in glavni filter je mogoče po potrebi zamenjati.
- Ne sušite filtrov na neposredni sončni svetlobi.

3. Čiščenje senzorjev in kolesc

Z mehko krpo ali orodjem za čiščenje obrišite previdno senzorje in kolesca, kot je prikazano na spodnji sliki.

4. Čiščenje polnilnih kontaktov

Z mehko krpo ali orodjem za čiščenje obrišite polnilne kontakte, kot je prikazano na spodnji sliki.

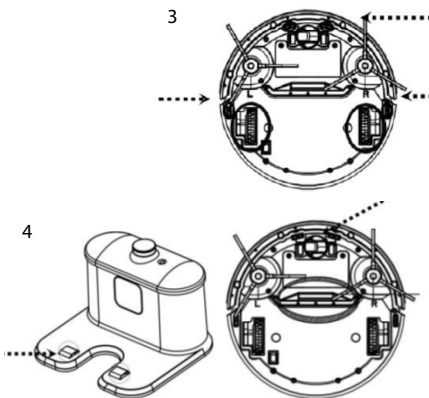

ODPRAVLJANJE TEŽAV

	Težava	Možni vzrok	Rešitev
1	Robotski sesalnik nenadoma preneha čistiti	Prišlo je do dviga robota	Postavite robotski sesalnik znova na tla in ga ponovno zaženite z glavnim stikalom
2	Po vklopu robota kontrolna lučka sveti modro	Napaka senzorja proti padcu	1. Očistite senzor proti padcu 2. Če navedena rešitev ne pomaga, pošljite robotski sesalnik prodajalcu v popravilo
3	Robotski sesalnik ne spremeni smeri, ko v nekaj trči	Napaka senzorja odbijača	Preverite, ali je senzor s čim prekrit
4	Med polnjenjem kontrolna lučka LED rdeče utripa in robot piska	Stikalo robota ni vklopljeno	Vklopite robota z glavnim stikalom
5	Kontrolna lučka LED rdeče utripa	Nizko stanje baterije	Povsem napolnite baterijo
6	Izmenično utripata modra kontrolna lučka LED in rdeča kontrolna lučka LED	Stranska krtača se je zaskočila	Položite robotski sesalnik na ravno površino in očistite stransko krtačo
7	Modra kontrolna lučka LED utripne enkrat, rdeča kontrolna lučka LED utripne dvakrat	Odbijač robota ni dovolj fleksibilen	Zrahljajte vijak na spodnjem delu odbijača za pol navoja
8	Modra kontrolna lučka LED utripne enkrat, rdeča kontrolna lučka LED utripne trikrat	Kolesce robota se je zaskočilo	Preverite kolesca in odstranite tuj predmet

Opomba: Če katera od zgoraj navedenih rešitev ne pomaga, se ravnajte tako:

- 1) Ponovno zaženite robotski sesalnik z vklopom stikala na nadzorni plošči.
- 2) Če ponovni zagon ne deluje, pošljite robota prodajalcu v popravilo.

Objavljene informacije	Vrednost in natančnost	Enota
Ime proizvajalca ali blagovna znamka, registrska številka podjetja in naslov	-	-
Identifikacijska oznaka modela	-	-
Vstopna napetost	100–240	V
Vhodna frekvenca	50/60	Hz
Izhodna napetost	19	V
Izhodni tok	0.6	A
Izhodna moč	11,4	W
Povprečna učinkovitost v aktivnem načinu	>80	%
Učinkovitost pri mali obremenitvi (10 %)	>72	%
Poraba energije v stanju brez obremenitve	<0,1	W

DE

EN

CZ

SK

PL

HU

SL

HR

1. Naveden simbol  na izdelku ali v spremni dokumentaciji pomeni, da se stari električni in elektronski izdelki ne smejo odstranjevati skupaj z gospodinjstvi odpadki. Z namenom pravilne odstranitve izdelka le tega odvrzite na zato namenjena zbirna dvorišča, kjer jih bodo sprejeli zastoj. S pravilnim odstranjevanjem tega izdelka pripomorete k ohranjanju dragocenih naravnih virov, prav tako pa pripomorete k preprečitvi morebitnih negativnih vplivov na življenjsko okolje in človeško zdravje, kar bi lahko bile posledice nepravilnega odstranjevanja odpadkov. Več podrobnosti pa zahtevajte pri vašem lokalnem uradu ali na najbližjem zbirnem dvorišču. V primeru nepravilnega odstranjevanja te vrste odpada so lahko v skladu z nacionalnimi predpisi vročene kazni. **Informacije za uporabnika glede odstranjevanja električnih in elektronskih naprav (za uporabo v podjetjih):** za pravilno odstranjevanje električnih in elektronskih naprav zahtevajte bolj podrobne informacije pri vašem prodajalcu ali dobavitelju.

Informacije za uporabnike glede odstranjevanje električnih in elektronskih naprav v drugih državah izven Evropske unije: Zgoraj naveden simbol  velja samo v državah Evropske unije, glede pravilnega odstranjevanja električnih in elektronskih naprav zahtevajte bolj podrobne informacije pri vašem uradu ali prodajalcu naprave. Vse je izraženo s simbolom prečrtanega koša za smeti na izdelku, embalaži ali tiskanih materialih.

2. Garancijo aparata uveljavite pri svojem prodajalcu. V primeru tehničnih težav in vprašanj kontaktirajte vašega prodajalca, ki vas bo obvestil o nadaljnjem postopku. Upoštevajte pravila za delo z električnimi napravami. Uporabnik nima nobenih pooblastil, da bi sam demontiral ali pa menjaval katere koli dele aparata. Pri odpiranju ali odstranjevanju pokrovov obstaja nevarnost udara z električnim tokom. V primeru nepravilne montaže izdelka in njegove ponovne priključitve se tudi izpostavljate nevarnosti udara z električnim tokom.

Garancijski rok je za izdelke 24 mesecev, če ni drugače navedeno. Garancija se ne nanaša na poškodbe, povzročene zaradi nepravilne uporabe, mehanskih poškodb, agresivnih pogojev, uporabe, ki ni v skladu z navodili, in zaradi redne obrabe. Garancijska doba za baterijo je 24 mesecev, za njeno kapaciteto pa šest mesecev. Več informacij glede garancije najdete na www.elem6.com/warranty

Proizvajalec, uvoznik in distributer ne nosijo nobene odgovornosti za morebitne škode povzročene zaradi montaže ali nepravilne uporabe izdelka.

EU Izjava o skladnosti

Družba elem6 s.r.o. s tem izjavlja, da je aparat Lauben Robot Vacuum 15BB skladen z osnovnimi zahtevami in drugimi ustreznimi določbami direktiv **2014/30/EU** in **2014/35/EU**. Vsi izdelki Lauben so namenjeni za prodajo brez omejitve v Nemčiji, na Češkem, Slovaškem, Poljskem, Madžarskem in v drugih državah članicah EU. Celo besedilo Izjave o skladnosti si lahko naložite na spletu www.lauben.com/support/doc

Uvoznik v EU

elem6 s.r.o., Braškovská 308/15, 16100 Praha 6, Češka republika
www.lauben.com

Proizvajalec

TIGMON GmbH, Yorkstraße 22; 93049 Regensburg, Deutschland

Pridržujemo si pravico do napak in sprememb v navodilih.



SPECIFIKACIJA APARATA

Model	LBNRV15BB	
Specifikacije konstrukcije	Promjer	300 mm
	Visina	78 mm
	Težina	2,8 kg
Elektroničke specifikacije	Napon baterije	14,8 V
	Specifikacije baterije	Litij-ionska 1500 Ah
Specifikacije funkcija	Kapacitet spremnika za nečistoću	180 ml
	Vrsta punjenja	Automatsko i ručno napajanje
	Način čišćenja	Jedan gumb za čišćenje i odabir pomoću daljinskog upravljača
	Vrijeme čišćenja	90 minuta
Vrsta gumba na glavnom dijelu	Gumb	

Napomena: Specifične specifikacije podložne su promjenama bez prethodne najave.

SIGURNOSNE UPUTE

MOLIMO VAS DA PRIJE UPOTREBE UREĐAJA PROČITATE SVE UPUTE. OVAJ PRIRUČNIK POHRANITE ZA DALJNJE POTREBE.

OVAJ UREĐAJ JE NAMIJENJEN SAMO ZA UPOTREBU U KUĆANSTVIMA.

UPOZORIO: Nepunoljetne osobe i osobe s umanjanim fizičkim, čulnim ili intelektualnim sposobnostima mogu upotrebljavati uređaj samo pod nadzorom ili ako su dobili pouku o sigurnoj upotrebi proizvoda i shvaćaju sve rizike u svezi upotrebe uređaja.

- Aparat mogu rastavljati samo ovlašteni tehničari. Korisnici ne smiju proizvod rastavljati niti popravljati.
- Za punjenje se koristite samo originalnom baterijom i adapterom za punjenje. Pri korištenju neprikladnoga adaptera za punjenje može doći do ozljede od električne struje te do požara ili oštećenja proizvoda ili imovine.
- Prije uporabe aparata maknite s poda zavjese i sve predmete koji bi se mogli zamotati oko kotačića.
- Prije uporabe uklonite s poda predmete (sve krhke predmete i kabele za punjenje, odjeću, papire i slobodno položene kabele maknite, a zavjese podignite da biste spriječili moguće nezgode).
- U prostorima u kojima postoji opasnost od nesigurnog slobodnog pada aparata (katovi, stubište itd.) nužno je nadzirati rad aparata, a preporučuje se i upotreba dodatnih osiguranja, kao što su magnetna vrpca ili virtualni zid.
- Ne približavajte se aparatu sa zapaljenom cigaretom, upaljačem, šibicama ili drugim zapaljivim sredstvima.
- Aparat nikada ne upotrebljavajte za čišćenje zapaljivih ili hlapljivih tvari, kao što je benzin.
- Aparatom se koristite samo u unutarnjim prostorima; nije namijenjen za vanjsku uporabu.
- Aparat čistite tek nakon što je potpuno napunjen.
- Ne savijajte previše fleksibilni kabel za punjenje i ne pritišćite ga teškim ili oštrim predmetima.
- Ne sjedajte na robotski usisavač i ne stavljate na njega druge predmete. Kada aparat radi, pazite na djecu i kućne ljubimce.
- Ne odlazite aparat na mjesto s kojeg bi mogao lako pasti (stol, stolac itd.).
- Aparat isključite tijekom prenošenja.
- Prije punjenja provjerite je li adapter za punjenje ispravno ukopčan u utičnicu.
- Da biste spriječili spoticanje, obavijestite sve osobe u kućanstvu da aparat radi.
- Ako je spremnik za nečistoću pun, ispraznite ga prije uporabe aparata.
- U spremnik za vodu za mokro brisanje moguće je dodavati samo vodu; deterdženti i druga kemijska sredstva mogla bi prouzročiti oštećenje.
- Nakon svakoga brisanja ispraznite spremnik i pustite da se osuši.
- Koristite se ovim aparatom na temperaturama od 0° C do 40° C.
- Ne koristite se ovim aparatom dugo vrijeme u prostoru s visokim temperaturama ili na izravnoj sunčevoj svjetlosti jer sunčeve zrake mogu negativno utjecati na rad senzora.
- Bateriju iz aparata nikada ne vadite sami (niti to pokušavajte). Ako je potrebno zamijeniti bateriju, obratite se svojem prodavaču, distributeru ili ovlaštenom servisu. Te upute za uporabu pripremljene su isključivo za vašega pružatelja usluge ili neovisnog kvalificiranog stručnjaka.

- Baterija se ne smije baciti u vatru. Bateriju ne rastavljajte, ne pritišćite i ne probijajte.
- Ako želite baciti aparat, sabirno mjesto poduzet će odgovarajuće mjere za recikliranje i postupanje s aparatom, uključujući bateriju.
- Za punjenje baterije koristite se samo odvojivim adapterom za punjenje koji je isporučen s aparatom.
- Pri vađenju baterije aparat mora biti isključen iz dovoda struje.
- U slučaju uređaja koji se mogu priključiti u utičnicu: utičnica bi se trebala nalaziti u blizini uređaja i mora biti lako dostupna.

SIGURNOSNA UPOZORENJA ZA BATERIJU

Upozorenje

- Bateriju iz aparata nikada ne vadite sami (i ne pokušavajte). Ako je potrebno zamijeniti bateriju, obratite se svom prodavaču, distributeru ili ovlaštenome servisu. Te upute za uporabu pripremljene su isključivo za vašega pružatelja usluge ili neovisnog kvalificiranog stručnjaka.
- RADI VLASTITE SIGURNOSTI NE POKUŠAVAJTE VADITI BATERIJU SAMI I NIKDADA JU NE BACAJTE U VATRU. BATERIJU NE RASTAVLJAJTE, NE PRITIŠĆITE I NE PROBIJAJTE.
- Ako dulje vrijeme ne upotrebljavate aparat, napunite bateriju barem jedanput u 30 dana do polovice kapaciteta. U suprotnom slučaju može doći do trajnog oštećenja baterije koje ne mora biti priznato kao razlog za jamstveni popravak.

Vađenje baterije

1. S pomoću odvijača odvijte vijke iz poklopca baterije.
2. Skinite poklopac baterije.
3. Uхватite izolacijsku vrpcu na objema stranama baterije i bateriju izvadite.
4. Odvojite konektor koji povezuje bateriju i robotski usisavač.

Odlaganje baterije

- Ispravno odlaganje baterije iz ovoga aparata (koje vrijedi u zemljama sa sustavom samostalnoga povrata baterije).
- Oznaka na bateriji, priručniku ili pakiranju navodi da se baterija iz ovog aparata ne smije odlagati s komunalnim otpadom iz kućanstva. U slučaju oznake koja označuje kemijske simbole Hg, Cd ili Pb, da baterija sadržava živu, kadmij ili olovo u količini koja je iznad referentne razine prema direktivi EZ 2006/66.
- Bateriju u ovom aparatu ne mogu mijenjati sami korisnici.

ODLAGANJE STAROGA APARATA

- Direktiva 2012/19/EU o otpadnoj električnoj i elektroničkoj opremi (OEEO) zahtijeva da se stari aparati ne odlažu u običnom komunalnom otpadu. Za odlaganje starih aparata koristite se sabirnim mjestom namijenjenim za poboljšanje obnove i recikliranje materija od kojih se sastoje i za smanjivanje utjecaja na ljudsko zdravlje i okoliš.
- Simbol kante za smeće nalazi se na svim proizvodima da bi podsjećao na dužnost odvoženja na sabirno mjesto. Korisnici se mogu obratiti gradskom uredu ili prodavaču i dobiti od njih informacije o postupku odlaganja staroga aparata. U slučaju odlaganja staroga aparata uklonite sve što bi moglo biti opasno i odspojite kabel za punjenje iz aparata.

Opasnost

- Nikada ne pokušavajte rabiti aparat ako pokazuje znakove oštećenja ili su oštećeni kabel za punjenje ili utičnica. Ako je kabel za punjenje oštećen, nužno ga je zamijeniti u poslijeprodajnom servisu da biste spriječili bilo kakav rizik.
- Popravke aparata smiju obavljati samo kvalificirane i ovlaštene osobe. Bilo kakvi popravci koji ne odgovaraju standardu mogu znatno povećati rizik za korisnike!
- U slučaju oštećenja koje je nastalo kao rezultat neispravne uporabe, obezvrjeđivanja ili pokušaja trećih osoba da poprave aparat, jamstvo na proizvod je nevažeće. To vrijedi i u slučaju kada je oštećenje nastalo redovitom uporabom opreme i aparata.

Važno!

Preporučujemo da sačuvate pakiranje aparata barem za vrijeme dok traje jamstveni rok. Bez originalnoga pakiranja jamstvo je nevažeće.

Jamstvo

Jamstvo na vaš aparat vrijedi 2 godine. Jamstvo se ne odnosi na oštećenja nastala redovitom uporabom i oštećenje poklopca kao posljedica neispravne uporabe aparata. Kupac je sam odgovoran za vraćanje aparata. Odgovarate za troškove i rizik koji je povezan sa slanjem proizvoda; preporučujemo stoga da proizvod šaljete preporučeno, sačuvate potvrdu o slanju i u slučaju visoke cijene proizvoda ugovorite osiguranje dostave.

DIJELOVI APARATA

Glavni dijelovi i oprema

1. Robotski usisavač
2. Stanica za punjenje
3. Daljinski upravljač (baterije nisu dio pakiranja)
4. Četka za čišćenje
5. Bočna četka (2x)
6. Upute za uporabu
7. Zračni filtar visoke učinkovitosti
8. Adapter za napajanje
9. Ploha za brisanje i spremnik za vodu
10. Krpa za brisanje (2x)

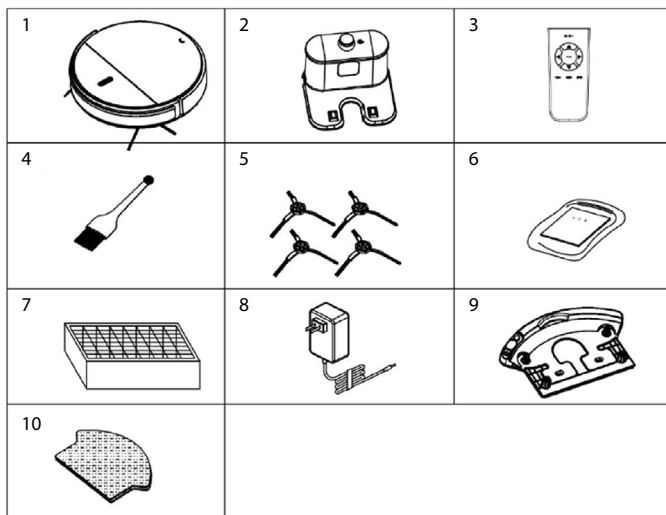

Opis glavnih dijelova

1. Gumb
2. Branik
3. Gornji poklopac
4. Kontakt za punjenje
5. Univerzalni kotačić
6. Četkica na desnoj strani
7. Četkica na lijevoj strani
8. Poklopac baterije
9. Usisni otvor
10. Desni kotačić
11. Lijevi kotačić
12. Glavni prekidač
13. Poklopac donjeg dijela
14. Gornji poklopac
15. Spremnik za nečistoću
16. Utičnica za punjenje
17. Glavni filtar
18. Spremnik za nečistoću
19. Zračni filtar visoke učinkovitosti
20. Pretinac za zračni filtar visoke učinkovitosti pre filter HEPA

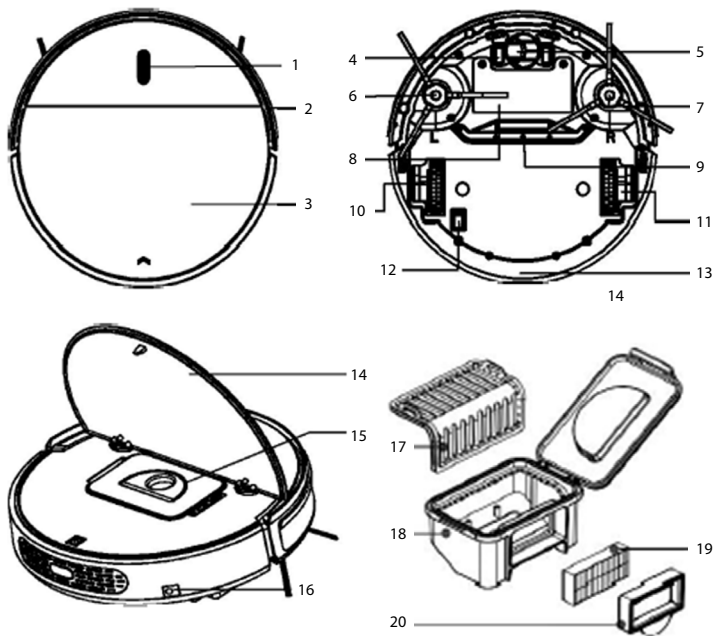

DE

EN

CZ

SK

PL

HU

SL

HR

Daljinski upravljač

1. LCD zaslon
2. Povratak na stanicu za punjenje
3. Gumbi za usmjeravanje
4. Čišćenje zadanog područja
5. Podešavanje vremena
6. Plan čišćenja
7. ON/OFF (uključiti/isključiti)
8. Način čišćenja

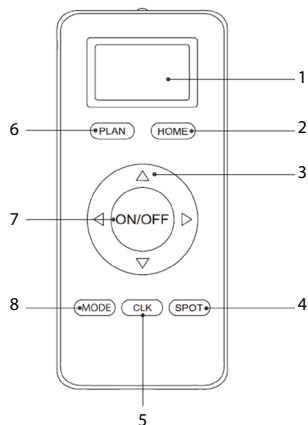

Uključite robotski usisavač pomoću glavnog prekidača na donjoj strani robota, a zatim prema njemu usmjerite daljinski upravljač.

1. Gumb ON/OFF (uključiti/isključiti)

Ako je robot u stanju pripravnosti, pritisnite gumb ON/OFF (uključiti/isključiti) za početak čišćenja. Za upravljanje smjerom čišćenja koristite gumb za usmjeravanje.

2. Funkcija planiranja

Ako je robot u stanju pripravnosti, pritisnite gumb PLAN za planiranje čišćenja. Kratko pritisnite za pregled plana čišćenja. Duže pritisnite za uređivanje plana čišćenja; podesite sat i minutu i ponovno duže pritisnite gumb PLAN. Nakon uspješno podešenog plana čišćenja, žaruljica će tri sekunde treptati ružičasto uz zvučni signal. Ako želite otkazati planirano čišćenje, ponovno pritisnite gumb PLAN na 3 sekunde. Žaruljica će treptati ružičasto 3 sekunde uz dva zvučna signala.

3. Automatsko napajanje

Ako pritisnete gumb HOME (doma), usisavač automatski prelazi na napajanje, a ponovnim pritiskom gumba HOME (doma) ili pritiskom gumba ON/OFF (uključiti/isključiti), zaustavlja se.

4. Čišćenje zadanog područja

Ako pritisnete gumb SPOT (područje), robotski usisavač prelazi u način rada čišćenja zadanog područja i pojačava usisnu snagu.

5. Načini rada

Pritiskom gumba MODE (način) robotski usisavač mijenja način rada.

(1. način: spiralno čišćenje. 2. način: automatsko čišćenje. 3. Način: čišćenje uza zidove. 4. način: čišćenje cik-cak.)

Napomena:

A. Prije upotrebe u daljinski upravljač umetnite AAA baterije.

B. Ako nećete dulje vrijeme upotrebljavati daljinski upravljač, izvadite iz njega baterije.

C. Ako daljinski upravljač upotrebljavate u blizini stanice za napajanje, robotski usisavač ne mora prepoznati naredbu i reagirati.

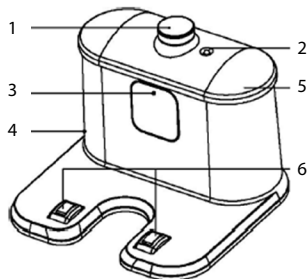

Stanica za punjenje

1. Prijamnik signala
2. Kontrolna žaruljica za napajanje
3. Prozorčić za prijenos infracrvenog signala
4. Utičnica za adapter za napajanje
5. Gornji poklopac
6. Kontakti za punjenje



Glavni gumb

1. Gumb

- Uključite robotski usisavač. Čut ćete 2 zvučna signala, a LED žaruljica u stanju pripravnosti svijetlit će plavo.
 - Ponovno pritisnite tipku „“. Čut ćete 3 zvučna signala i žaruljica će treperiti plavo, a zatim će robot početi s čišćenjem. Tijekom čišćenja žaruljica svijetli plavo.
 - U slučaju problema s funkcioniranjem robotskog usisavača, kontrolna žaruljica imat će drugačiji status (više informacija naći ćete u poglavlju Rješavanje poteškoća).
 - Kada je baterija prazna, kontrolna žaruljica treperit će crveno.
- Tijekom punjenja (robotski usisavač je u stanici za punjenje ili je na njega spojen adapterom za punjenje), kontrolni gumb „“ postupno će postati crven. Nakon što je punjenje gotovo, čut će se 5 zvučnih signala, a kontrolni gumb „“ svijetlit će plavo.

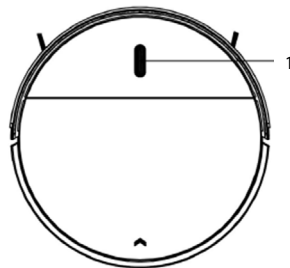

PUNJENJE BATERIJE

- Postavite stanicu za punjenje uz zid i priključite adapter. Zsvijetlit će kontrolna žaruljica na stanici za punjenje.

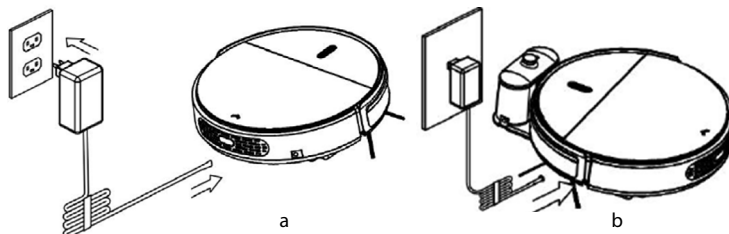
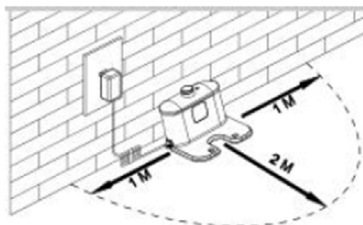

Napomena: Postavite stanicu za punjenje uz zid i uklonite prepreke na udaljenosti od 1 metra s obje strane i 2 metra ispred.

- Uključite prekidač na donjoj strani robotskog usisavača. Kontrolna žaruljica na zaslonu svijetlit će plavo, robot je u stanju pripravnosti. (Ako ne zadate nikakvu naredbu, robot ulazi u stanje mirovanja nakon 30 sekundi.)
- Napunite robotski usisavač na jedan od dolje navedenih načina:



- Uključite adapter u robotski usisavač, a drugi kraj u električnu utičnicu (pogledajte sliku lijevo dolje)
- Spojite adapter sa stanicom za punjenje. U stanju pripravnosti pritisnite gumb HOME (doma) na daljinskom upravljaču kako biste robotski usisavač usmjerili prema stanici za punjenje.

Napomena:

- Prije punjenja uvijek ostavite glavni prekidač uključen, inače se robot neće moći puniti, a kontrolni gumb „“ treperit će crveno i čut ćete zvučni signal.
- Tijekom punjenja kontrolni gumb „“ treperit će crveno.
- Ako isključite prekidač, svi planirani zadatci bit će izgubljeni.
- Kada je potpuno napunjen, robot će se oglasiti 5 puta. (Napajanje ne traje dulje od 5 sati.)
- Kada prvi put upotrebljavate robotski usisavač, potpuno ga ispraznite i napunite što je prije moguće.
- U načinu rada robotski usisavač automatski će se vratiti na stanicu za punjenje ako je baterija prazna.

Napomena: Ostavite stanicu za punjenje priključenu na napajanje jer ju inače robotski usisavač neće pronaći i neće se moći automatski napuniti.

Produljenje vijeka trajanja baterije

- Prije prve upotrebe robota puniti bateriju 12 sati.
- Ako je baterija prazna, napunite aparat.
- Robotski usisavač automatski će se vratiti na stanicu za punjenje po završetku čišćenja ili kada je baterija prazna.
- Ako robotski usisavač ne upotrebljavate dulje vrijeme, napunite bateriju do kraja, isključite robotski usisavač i pohranite ga na hladno i suho mjesto.
- Ako robotski usisavač niste upotrebljavali više od 3 mjeseca, prije ponovne upotrebe puniti robotski usisavač 12 sati.

VAĐENJE BATERIJE (INFORMACIJE ZA OVLAŠTENI SERVIS)



1. S pomoću odvijača odvijte vijke iz poklopca baterije.
2. Skinite poklopac baterije.
3. Uхватite izolacijsku vrpцу na objema stranama baterije i bateriju izvadite.
4. Odvojite konektor koji povezuje bateriju i robotski usisavač.

UPOTREBA APARATA

1. Pokretanje

Nakon što robotski usisavač uključite, čut ćete 2 zvučna signala. U stanju pripravnosti LED kontrolna žaruljica svijetlit će plavo. Pritisnite gumb „“ ili gumb ON/OFF (uključiti/isključiti) na daljinskom upravljaču. Čut ćete 3 zvučna signala i robotski usisavač počēt će s radom.

Napomena:

- Ako je robot u stanju mirovanja, pritisnite gumb „“ kako biste ga probudili. Zatim još jednom pritisnite „“. Robotski usisavač počēt će automatski s čišćenjem.
- Ako je robot u stanju pripravnosti dulje od 15 minuta, može se probuditi samo pritiskom gumba „“ na robotskom usisavaču.

2. Stanka



Za privremeno zaustavljanje robota tijekom čišćenja:

- A. Pritisnite gumb „“ na glavnom dijelu
- B. Ili gumb ON/OFF (uključiti/isključiti) na daljinskom upravljaču.

Napomena: Ako je robotski usisavač zaustavljen, korisnik može zadati novu naredbu.

3. Stanje mirovanja

Ako robotski usisavač prijeđe u stanje mirovanja, kontrolna žaruljica na zaslonu se gasi (robot je u stanju pripravnosti, a ne isključen).

- A. Robotski usisavač automatski prelazi u stanje mirovanja ako 60 sekundi ne primi nijednu naredbu.
- B. Pritisnite gumb „“ na glavnom dijelu 3 sekunde i robot prelazi u stanje mirovanja.
- C. Kako biste probudili robota kad je u stanju mirovanja, duže pritisnite gumb „“ na glavnom dijelu. Pritiskom gumba ON/OFF (uključiti/isključiti) na daljinskom upravljaču robotski usisavač možete probuditi unutar 15 minuta prije prelaska u stanje mirovanja.

Napomena: Ako robotski usisavač dulje vrijeme nećete upotrebljavati, isključite glavni prekidač.

Načini čišćenja

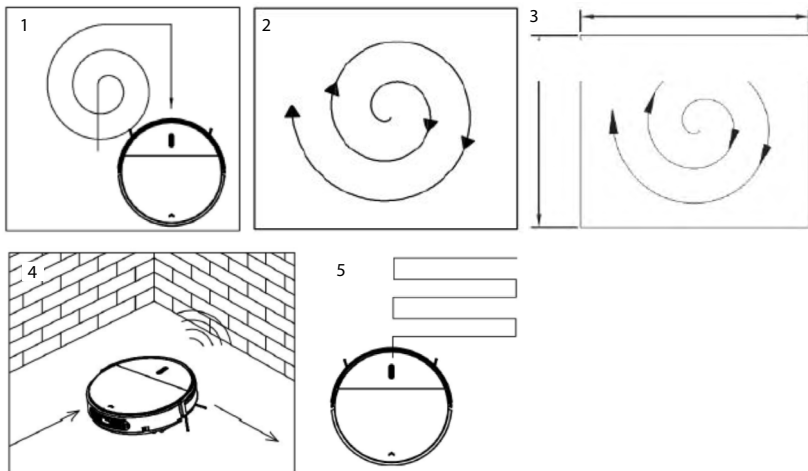

1. Automatsko čišćenje

U ovom načinu rada robotski usisavač automatski čisti prostoriju i prilagođava način čišćenja okolini.

Napomena: U stanju pripravnosti pritisnite gumb ON/OFF (uključiti/isključiti) na daljinskom upravljaču ili gumb „“ na robotskom usisavaču za pokretanje automatskog čišćenja.

2. Spiralno čišćenje

U 1. načinu robotski usisavač čisti spiralno.

U stanju pripravnosti pritisnite gumb ON/OFF (uključiti/isključiti) na daljinskom upravljaču ili gumb „“ na robotskom usisavaču za pokretanje spiralnog čišćenja.

3. Čišćenje zadanog područja

Pritisnite gumb SPOT (područje) na daljinskom upravljaču kako biste započeli s čišćenjem zadanog područja.

Napomena:

- Čišćenje zadanog područja prikladno je za vrlo onečišćena mjesta.
- U stanju pripravnosti pritisnite gumb SPOT (područje). Robotski usisavač čisti će oko 30 sekundi, a zatim se zaustavi.
- Ako pritisnete gumb SPOT (područje) tijekom čišćenja, robot će čistiti zadano područje oko 30 sekundi, a zatim se vratiti na prvotni način čišćenja.

4. Način čišćenja uza zidove

Uključite robotski usisavač, a zatim pritisnite gumb MODE (način) na daljinskom upravljaču i odaberite način čišćenja uza zidove. U ovom načinu rada, robot će čistiti duž prepreka koristeći se svojim bočnim četkicama.

5. Način čišćenja cik-cak

Robotski usisavač automatski prelazi u način čišćenja cik-cak ako otkrije da se nalazi na otvorenom prostoru ili u okruženju s malim brojem prepreka. Po potrebi možete pritisnuti gumb MODE (način) na daljinskom upravljaču i odabrati čišćenje cik-cak.

Napomena:

- Nakon uključivanja robotskog usisavača, pritiskom gumba MODE (način) na daljinskom upravljaču možete odabrati različite načine čišćenja. Robotski usisavač možete zaustaviti gumbom ON/OFF (uključiti/isključiti).
- 1. način - za čišćenje zadanog područja
- 2. način - za automatsko čišćenje
- 3. način - za čišćenje uza zidove
- 4. način - za čišćenje cik-cak

Načelo izlivanja vode iz spremnika za vodu

Voda zbog gravitacije automatski istječe iz spremnika za vodu pa stoga nakon čišćenja izvadite spremnik za vodu iz robotskog usisavača.

Umetanje spremnika za vodu i krpe za brisanje

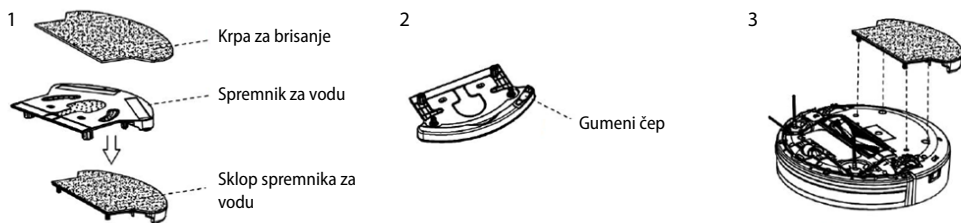

1. Postavljanje krpe za brisanje

Pričvrstite krpu za brisanje na dno spremnika za vodu (vidi sliku 1). Provjerite je li krpa za brisanje okrenuta pravom stranom i pričvrstite ju ljepljivom stranom na usisavač.

2. Napunite spremnik vodom

Uklonite gumeni čep iz spremnika za vodu, napunite spremnik vodom i zatim vratite čep u ispravan položaj kako biste spriječili istjecanje vode.

3. Pričvrstite spremnik za vodu na robotski usisavač

Okrenite robotski usisavač i pričvrstite spremnik za vodu na donji dio. Provjerite jesu li čepići čvrsto utisnuti u otvore za pričvršćivanje.

Napomena:

- Ne upotrebljavajte čišćenje vodom na tepisima.
- Krpa za brisanje mora biti pravilno postavljena na spremnik za vodu kako ne bi zaglavila u kotačiću robotskog usisavača.

Upozorenje: Ne upotrebljavajte čišćenje vodom bez nadzora na neoobrađenim drvenim podovima ili na podovima koji se čiste nasuho.

ODRŽAVANJE APARATA

1. Čišćenje bočnih četkica

Očistite bočne četkice svaki put kad su onečišćene i zamijenite ih ako se oštete. Maksimalni vijek trajanja bočne četkice je 12 mjeseci.

Napomena: Prije zamjene bočnih četkica provjerite odgovara li oznaka „L“/„R“ na bočnoj četkici oznaci „L“/„R“ na donjem dijelu usisavača.

2. Čišćenje spremnika za nečistoću i filtera

Ispraznite i očistite spremnik za nečistoću nakon svake uporabe na sljedeći način:

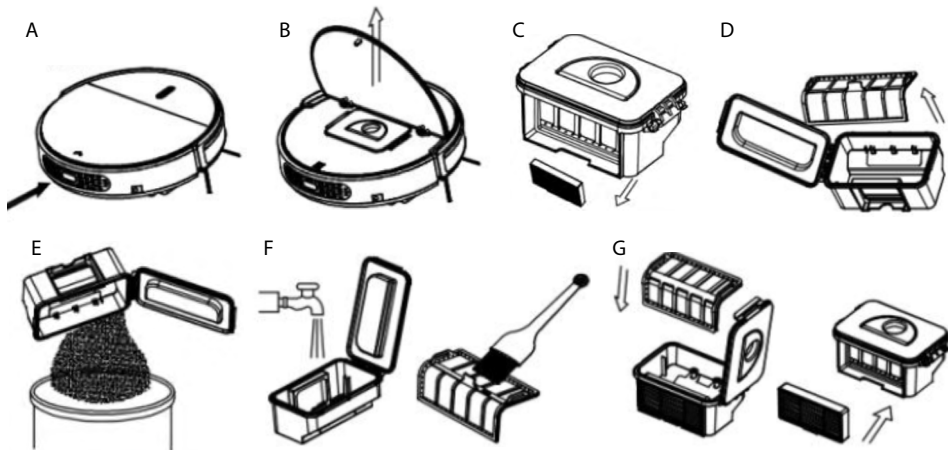

A. Pritisnite „“ za otvaranje poklopca.

B. Izvadite spremnik za nečistoću.

C. Izvadite zračni filter visoke učinkovitosti.

D. Otvorite poklopac spremnika za nečistoću i izvadite glavni filter.

E. Ispraznite spremnik za nečistoću.

F. Operite spremnik za nečistoću i glavni filter tekućom vodom.

G. Umetnite glavni filter i zračni filter visoke učinkovitosti u robotski usisavač.

Napomena:

a. Operite zračni filter visoke učinkovitosti nakon 15 - 30 dana upotrebe. Maksimalni vijek trajanja zračnog filtra visoke učinkovitosti i glavnog filtra je 24 mjeseca.

b. Ostavite zračni filter visoke učinkovitosti i glavni filter da se osuše, a zatim ih ponovno umetnite u robotski usisavač.

c. Zračni filter visoke učinkovitosti i glavni filter mogu se po potrebi zamijeniti.

d. Ne sušite filtre na izravnoj sunčevoj svjetlosti.

3. Čišćenje senzora i kotačića

Pažljivo obrišite sve senzore i kotačiće mekom krpom ili priborom za čišćenje kao što je prikazano na donjoj slici.

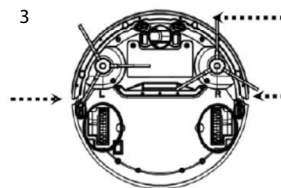

4. Čišćenje kontakata za punjenje

Obrišite kontakte za napajanje mekom krpom ili priborom za čišćenje kao što je prikazano na donjoj slici.

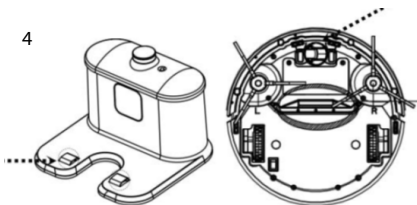

RJEŠAVANJE PROBLEMA

	Problem	Mogući uzrok	Rješenje
1	Robotski usisavač iznenada prestaje čistiti	Robot je podignut	Vratite robotski usisavač na pod i ponovno ga pokrenite na glavom gumbu
2	Nakon uključivanja robota, kontrolna žaruljica svijetli plavo	Pogreška senzora protiv pada	1. Očistite senzor protiv pada 2. Ako navedeno rješenje ne pomogne, odnesite robotski usisavač prodavaču na popravak
3	Robotski usisavač ne mijenja smjer kada u nešto udari	Pogreška senzora na braniku	Provjerite da senzor nije nečime prekriven
4	Tijekom punjenja LED žaruljica treperi crveno, a robot se oglašava zvučnim signalom	Nije uključen prekidač usisavača	Uključite robota na glavnom prekidaču
5	Kontrolna LED žaruljica treperi crveno	Niska razina baterije	Napunite bateriju do kraja
6	Plava i crvena LED žaruljica naizmjenično trepere	Bočna četkica je zaglavljena	Polegnite robotski usisavač na ravnu površinu i očistite bočnu četkicu
7	Plava LED žaruljica zatreperi jednom, a crvena LED žaruljica zatreperi dvaput	Branik usisavača nije dovoljno fleksibilan	Otpustite vijak na donjem dijelu branika za pola navoja
8	Plava LED žaruljica zatreperi jednom, a crvena LED žaruljica zatreperi triput	Kotačić usisavača je zaglavljen	Provjerite kotačiće i uklonite strani predmet

Napomena: Ako neko od gore navedenih rješenja ne pomogne, postupite na sljedeći način:

- 1) Ponovno postavite robotski usisavač uključivanjem prekidača napajanja na upravljačkoj ploči.
- 2) Ako ponovno postavljanje ne uspije, pošaljite robota prodavaču na popravak.

Objavljene informacije	Vrijednost i točnost	Jedinica
Naziv proizvođača ili zaštitni znak, trgovački registracijski broj i adresa	-	-
Identifikacijska oznaka modela	-	-
Ulazni napon	100–240	V
Ulazna frekvencija	50/60	Hz
Izlazni napon	19	V
Izlazna struja	0.6	A
Izlazna snaga	11.4	W
Prosječna učinkovitost u aktivnom načinu rada	>80	%
Učinkovitost pri malim opterećenjima (10 %)	>72	%
Potrošnja energije u stanju bez opterećenja	<0.1	W

DE

EN

CZ

SK

PL

HU

SL

HR

1. Navedeni simbol  na proizvodu ili u pratećoj dokumentaciji znači da se upotrijebljeni električni ili elektronički proizvodi ne smiju likvidirati zajedno s komunalnim otpadom. Radi ispravne likvidacije proizvoda isti predajte na za to namijenjenim mjestima za prikupljanje, gdje će biti preuzeti besplatno. Ispravnom likvidacijom ovog proizvoda možete pomoći u očuvanju važnih prirodnih dobara i pomažete sprječavanju potencijalnih negativnih utjecaja na okoliš i zdravlje ljudi, što mogu biti posljedice pogrešne likvidacije otpada. Više detalja zatražite od nadležnih lokalnih tijela ili najbližeg mjesta za prikupljanje otpada. U slučaju neispravne likvidacije ove vrste otpada u skladu s nacionalnim propisima mogu biti naplaćene kazne.

Informacije za korisnike u svezi likvidacije električnih i elektroničkih uređaja (upotreba u društvima i poduzećima): Radi ispravne likvidacije električnih i elektroničkih uređaja tražite detaljne informacije kod vašeg prodavatelja ili dobavljača.

Informacije za korisnike u svezi likvidacije električnih i elektroničkih uređaja u drugim zemljama izvan Europske unije: Gore navedeni simbol  važi samo u državama Europske unije. Radi ispravne likvidacije električnih i elektroničkih uređaja tražite detaljne informacije kod vaših javnih tijela ili prodavatelja uređaja. Sve izražava simbol precrtanog kontejnera na proizvodu, ambalaži ili tiskanim materijalima.

2. Popravke uređaja u jamstvenom roku tražite kod svog prodavatelja. U slučaju tehničkih poteškoća i pitanja kontaktirajte svog prodavatelja koji će vas obavijestiti o daljnjem postupanju. Poštujte pravila za rad s električnim uređajima. Korisnik nije ovlašten da rasklapa uređaj niti da mijenja bilo koji njegov dio. U slučaju otvaranja ili uklanjanja kućišta prijeti opasnost od električnog udara. U slučaju pogrešnog sklapanja uređaja i njegovog ponovnog povezivanja također se izlažete opasnosti od električnog udara.

Jamstveni rok za proizvode je 24 mjeseca, ako nije drukčije određeno. Jamstvo se ne odnosi na oštećenja koja nastanu nestandardnom upotrebom, mehaničkim oštećenjem, izlaganjem agresivnim uvjetima, postupanjem protivno uputama ili standardnim habanjem. Jamstveni rok za bateriju je 24 mjeseca, a za njezin kapacitet 6 mjeseci. Više informacija glede jamstva možete dobiti na www.elem6.com/warranty

Proizvođač, uvoznik i distributer ne snose nikakvu odgovornost za bilo kakve štete koje nastanu montažom ili neispravnom upotrebom proizvoda.

EU Izjava o sukladnosti

Društvo elem6 s.r.o. ovim izjavljuje da je uređaj Lauben Robot Vacuum 15BB u skladu s temeljnim zahtjevima i drugim odgovarajućim odredbama Direktive **2014/30/EU** i **2014/35/EU**. Svi proizvodi Lauben su namijenjeni za prodaju bez ograničenja u Njemačkoj, Češkoj, Slovačkoj, Poljskoj, Mađarskoj i drugim državama članicama EU. Cijela izjava o sukladnosti može se preuzeti na stranici www.lauben.com/support/doc

Uvoznik u EU

elem6 s.r.o., Braškovská 308/15, 16100 Praha 6, Republika Češka
www.lauben.com

Proizvođač

TIGMON GmbH, Yorkstraße 22; 93049 Regensburg, Njemačka

Ne odgovaramo za tiskarske pogreške i zadržavamo pravo na izmjene ovih uputa.





Lauben The Right Way.

www.lauben.com