

Digitální tonometr s manžetou na zápěstí

Návod k obsluze

CZ



SENCOR®

SBD 1470



Před použitím výrobku se, prosím, seznámte s návodem k jeho obsluze, a to i v případě, že jste již obeznámeni s používáním výrobků podobného typu. Výrobek používejte pouze tak, jak je popsáno v tomto návodu. Návod uschovejte pro budoucí použití.



Upozornění! Nedodržení pokynů uvedených v návodu k obsluze může vést k chybné funkci přístroje nebo jeho poškození.

Minimálně po dobu záruky doporučujeme uschovat originální obal, balicí materiál, pokladní doklad a záruční list. V případě přepravy zabalte výrobek opět do originální krabice od výrobce.

CZ-1

OBSAH

CO BYSTE MĚLI VĚDĚT O KREVNÍM TLAKU	3
DŮLEŽITÉ UPOZORNĚNÍ.....	4
ZÁKLADNÍ FUNKCE A VYBAVENÍ TONOMETRU.....	5
POPIS TONOMETRU	5
POPIS DISPLEJE	6
POUŽITÍ TONOMETRU	6
ŘEŠENÍ PROBLÉMŮ.....	10
ÚDRŽBA A ČIŠTĚNÍ.....	10
SKLADOVÁNÍ	11
KALIBRACE	11
ELEKTROMAGNETICKÉ RUŠENÍ.....	11
SHODA S NORMAMI	11
TECHNICKÉ SPECIFIKACE	12
POKYNY A INFORMACE O NAKLÁDÁNÍ S POUŽITÝM OBALEM	13
LIKVIDACE POUŽITÝCH BATERÍ	13
LIKVIDACE POUŽITÝCH ELEKTRICKÝCH A ELEKTRONICKÝCH ZAŘÍZENÍ	13

CO BYSTE MĚLI VĚDĚT O KREVNÍM TLAKU

Co je krevní tlak?

Jako krevní tlak je označován tlak, který vyvíjí krev na stěny tepen, kterými protéká. Krevní tlak kolísá v průběhu každého tepu mezi maximální (systolickou) a minimální (diastolickou) hodnotou. Na krevní tlak má vliv mnoho faktorů, jako např. fyzická aktivita, strach, hněv nebo určitý časový úsek dne. Krevní tlak se během dne neustále mění. Brzy ráno se zvyšuje a v dopoledních hodinách dochází k jeho snížení. Odpoledne se opět zvyšuje a ve večerních hodinách klesá. Krevní tlak se může také měnit během krátkého okamžiku, proto se výsledky následných měření mohou lišit.

Proč je důležité měřit si krevní tlak doma?

Mnoho lidí má v lékařské ordinaci trvale zvýšený krevní tlak, zatímco při měření doma má tlak v normě. Jedná se o tzv. syndrom bílého pláště a může se vyskytovat až u 15 % populace. Domácí měření krevního tlaku vyloučí syndrom bílého pláště a poskytne lékaři obraz o různých hodnotách krevního tlaku během vaší přirozené aktivity.

Klasifikace krevního tlaku světovou zdravotnickou organizací

V následující tabulce je uvedena klasifikace krevního tlaku dospělého jedince dle Světové zdravotnické organizace (WHO).

Kategorie krevního tlaku	Systolický krevní tlak (v mmHg)	Diastolický krevní tlak (v mmHg)
Optimální	<120	<80
Normální	120–129	80–84
Vysoký normální	130–139	85–89
Hypertenze 1. stupně (mírná)	140–159	90–99
Hypertenze 2. stupně (střední)	160–179	100–109
Hypertenze 3. stupně (těžká)	≥180	≥110
Izolovaná systolická hypertenze	≥140	<90

Co je srdeční arytmie?

Srdeční arytmie jsou poruchy srdečního rytmu. Vznikají jako důsledek odlišného vytváření nebo vedení elektrických vzruchů v srdci. Mnoho srdečních arytmií má pouze přechodný ráz. Takové druhy arytmií jsou považovány za neškodné a patří mezi ně případy, kdy srdce vynechá jeden úder nebo přidá jeden navíc. To může být způsobeno silnými emocemi nebo cvičením. Naproti tomu existují druhy arytmií, které mohou být životu nebezpečné a vyžadují odbornou léčbu.

Symptomy srdeční arytmie

Symptomy srdeční arytmie: silné nebo zrychlené bušení srdce, pocit únavy, závratě, ztráta vědomí, nedostatek dechu a bolest v hrudníku.

Symptomy bradykardie (zpomalené srdeční činnosti): pocit únavy, nedostatek dechu, závratě nebo mdloby.

Symptomy tachykardie (zrychlené srdeční činnosti): tlukot srdce může být vnímán jakoby v krku nebo jako nepravidelný rychlý tlukot v hrudi, pocit neklidu, slabosti, nedostatku dechu, mdloby, pocení a závratě.

Může být srdeční arytmie léčena?

Vzniku srdečních arytmií lze do jisté míry předcházet odstraněním podnětů (tělesná zátěž, stres, kouření, konzumace alkoholu, kávy nebo jiných nápojů obsahujících kofein), které ovlivňují nervový systém. Mnoho druhů srdečních arytmií nevyžaduje léčbu, neboť jsou přirozeně kompenzovány imunitním systémem. Jiné druhy srdečních arytmií je třeba léčit podáváním léků (antiarytmik), implantací defibrilátoru nebo kardiostimulátoru. Způsob léčby závisí na druhu srdeční arytmie, věku pacienta a jeho fyzické kondici.

DŮLEŽITÉ UPOZORNĚNÍ

- Tento přístroj je určen pro neinvazivní měření krevního tlaku.
- Manžeta s nastavitelnou délkou 13,5–19,5 cm je určena pouze pro dospělé osoby.
- Nepřekrucujte ani nadměrně nepřehýbejte manžetu. Dbejte na to, aby nedošlo k poškození manžety ostrými nástroji, jako jsou špendlíky, jehly apod.
- Přístroj nerozebírejte a neprovádějte na něm žádné úpravy.
- Přístroj nepoužívejte, je-li vaše zápěstí poraněno.
- Trpíte-li onemocněním oběhové soustavy, jako např. aterosklerózou, cukrovkou, onemocněním jater nebo ledvin, těžkou hypertenzí, poruchami periferního prokrvení apod., o vhodnosti používání tonometru nebo podobných přístrojů se poraďte se svým ošetřujícím lékařem nebo odborným zdravotnickým pracovníkem.
- Procházíte-li lékařskou léčbou či užíváte-li léky, konzultujte použití tohoto přístroje s lékařem.
- Před měřením krevního tlaku odpočívajte alespoň 5 až 10 minut.
- Mezi opakovaným měřením vyčkejte alespoň 4 až 5 minut, aby se obnovil stav vašeho krevního oběhu.
- Po konzumaci nápojů s obsahem kofeinu nebo kouření cigaret, neprovádějte měření dříve než za 30–45 minut.
- Před měřením krevního tlaku odstraňte veškerý těsný oděv z vašeho zápěstí. Nepoužívejte manžetu na jiné části těla, než je zápěstí.
- Nezačínejte s měřením, dokud není manžeta připevněna k zápěstí.
- Měření provádějte v klidné, uvolněné poloze. Při měření nepohybujte s přístrojem.
- Jakmile tlak v manžetě přesáhne 300 mmHg, přístroj automaticky vypustí vzduch. Pokud nedojde k automatickému vypuštění vzduchu, sejměte manžetu a stiskněte tlačítko zapnutí/vypnutí pro ukončení tlakování manžety.
- Mějte na paměti, že se krevní tlak během dne mění a je rovněž ovlivňován mnoha faktory, jako např. kouření, požívání alkoholu, užívání léků a fyzická aktivita.
- Výsledky měření by měly být vyhodnoceny lékařem nebo jiným odborníkem, který zná váš dlouhodobý zdravotní stav. Nevyvozujte, prosím, závěry z výsledků měření sami.
- Pravidelným měřením krevního tlaku a zapisováním výsledků měření poskytnete lékaři ucelený obraz o vašem krevním tlaku během přirozené aktivity.
- Hodnoty krevního tlaku naměřené oscilometrickou metodou za použití tohoto přístroje jsou shodné s výsledky měření, které pořídil zkušební pozorovatel auskultační (poslechovou) metodou za použití tonometru s fonendoskopem.
- Tento přístroj není určen pro nepřetržitě monitorování krevního tlaku během lékařských zákroků, jako jsou např. operace apod.
- Tento přístroj je určen pro domácí použití a nenahrazuje odbornou lékařskou péči.
- Přístroj včetně baterií uchovávejte mimo dosah dětí.

Digitální tonometr s manžetou na zápěstí

SBD 1470

CZ

ZÁKLADNÍ FUNKCE A VYBAVENÍ TONOMETRU

- Měření systolického, diastolického krevního tlaku a pulsu
- Detekce srdeční arytmie
- Manžeta s nastavitelnou délkou pro zápěstí o obvodu 13,5–19,5 cm
- Automatické tlakování a vypouštění manžety
- Velký LCD displej
- 60 paměťových míst pro uložení výsledků měření včetně data a času
- Provoz na baterie

POPIS TONOMETRU

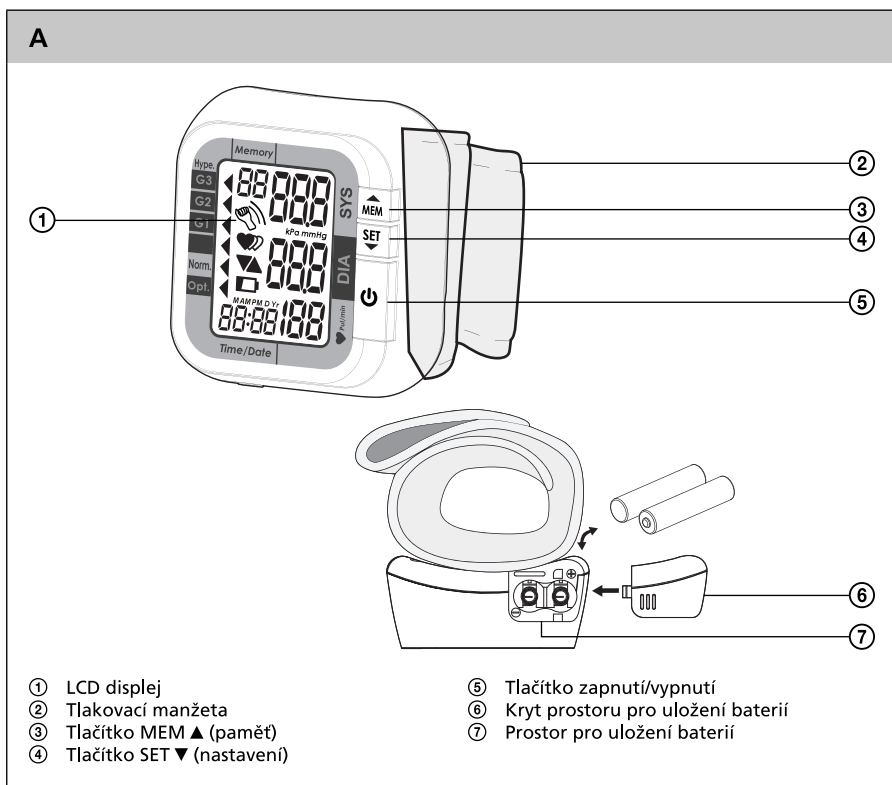

POPIS DISPLEJE

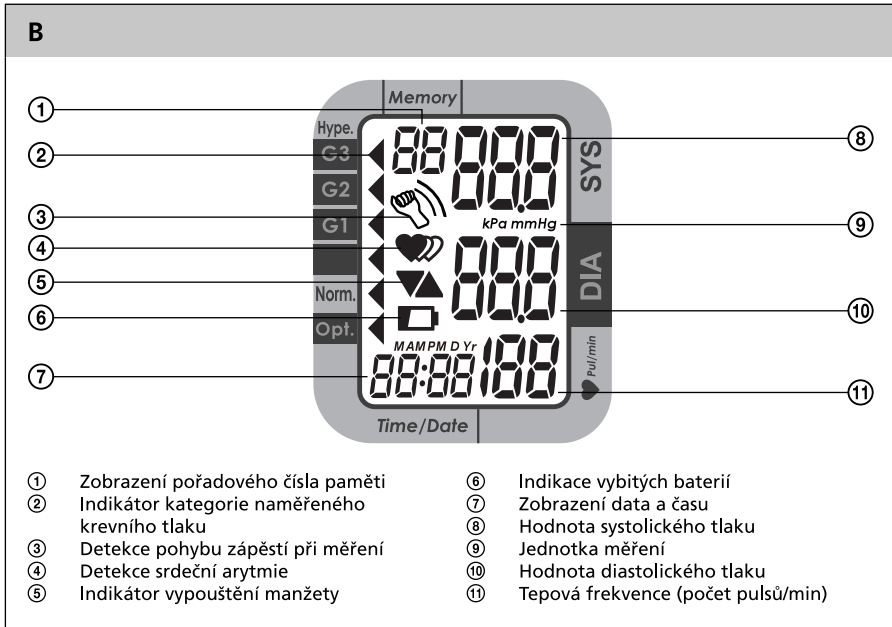

POUŽITÍ TONOMETRU

1. Instalace a výměna baterií

- Pro napájení přístroje použijte 2 baterie typu LR03/AAA (2 x 1,5 V).
- Sejměte kryt prostoru pro baterie a vložte 2 baterie typu LR03/AAA. Při vkládání baterií dbejte na správnou polaritu vyznačenou v prostoru pro baterie. Kryt uzavřete.
- Výměnu baterií je nutné provést v případě, že:
 - se na displeji zobrazí symbol .
 - displej je matný.
 - se displej nerozsvítí.

**Poznámka:**

Jestliže je při vkládání baterií otočena polarita, může mimo dočasné nefunkčnosti přístroje dojít i k jeho zahřívání.

Nekombinujte použité a nové baterie nebo baterie různého typu, např. alkalické baterie a dobíjecí baterie.

Uložené záznamy zůstanou uchovány v paměti přístroje i po výměně baterií.

2. Nastavení data, času a jednotky měření

- 2.1 Před měřením nastavte aktuální datum, čas a jednotku měření. S naměřenými hodnotami se do paměti bude ukládat datum a čas měření.
- 2.2 Po vložení baterií se na displeji krátce rozsvítí všechny elementy. V levém dolním rohu displeje se rozblíká časový údaj „rok“ a přístroj je připraven k nastavení. Pokud neprovedete žádné nastavení do 1 minuty, přístroj se automaticky vypne. V tomto případě, je třeba aktivovat režim nastavení následujícím způsobem. Stiskněte tlačítko SET ▼. Na displeji se zobrazí hodiny. Stiskněte tlačítko SET ▼ ještě jednou a přidržte jej stisknuté po dobu cca 3 sekund. V levém dolním rohu displeje se rozblíká časový údaj „rok“. Přístroj je připraven k nastavení.
- 2.3 Tlačítkem MEM ▲ nastavte aktuální rok. Nastavení potvrďte stisknutím tlačítka SET ▼. Přístroj se automaticky přepne do režimu nastavení měsíce.
- 2.4 Tlačítkem MEM ▲ nastavte aktuální měsíc. Nastavení potvrďte stisknutím tlačítka SET ▼. Přístroj se automaticky přepne do režimu nastavení dne.
- 2.5 Tlačítkem MEM ▲ nastavte aktuální den v měsíci. Nastavení potvrďte stisknutím tlačítka SET ▼. Přístroj se automaticky přepne do režimu nastavení formátu hodin.
- 2.6 Tlačítkem MEM ▲ zvolte nastavení 12 nebo 24hodinového formátu času. Nastavení potvrďte stisknutím tlačítka SET ▼. Přístroj se automaticky přepne do režimu nastavení hodiny.
- 2.7 Tlačítkem MEM ▲ nastavte aktuální hodinu. Nastavení potvrďte stisknutím tlačítka SET ▼. Přístroj se automaticky přepne do režimu nastavení minut.
- 2.8 Tlačítkem MEM ▲ nastavte minuty. Nastavení potvrďte stisknutím tlačítka SET ▼. Přístroj se automaticky přepne do režimu výběru jednotky měření.
- 2.9 Tlačítkem MEM ▲ vyberte jednotku měření mmHg nebo kPa. Nastavení potvrďte stisknutím tlačítka SET ▼.



Poznámka:

Běžně používaná jednotka pro měření krevního tlaku je mmHg (milimetry rtuťového sloupce).

- 2.10 Nastavení data, času a jednotky měření je dokončeno. Přístroj postupně zobrazí nastavené hodnoty a poté se automaticky vypne.



Poznámka:

Rozsah nastavení: rok 2000–2050, formát času: 12 nebo 24hodinový

Ve 12 hodinovém formátu času je dopolední/odpolední čas označen zkratkou AM/PM.

3. Měření

3.1 Základní pokyny pro dosažení co nejpřesnějších výsledků měření

- Měření provádějte vždy ve stejný čas nejlépe ráno, v poledne a večer za stejných podmínek nebo dle doporučení vašeho lékaře.
- Po konzumaci kávy, čaje nebo vykouření cigarety neprovádějte měření dříve než za 30–45 minut.
- Po horké sprše nebo vaně vyčkejte s měřením alespoň 20 minut.
- Před opakovaným měřením vyčkejte přibližně 4–5 minut.

3.2 Přípevnění manžety a správné držení těla a ruky při měření

- Před nasazením manžety sejměte z levého zápěstí veškerý oděv, hodinky, náramky apod.
- Manžetu nasadte na levé zápěstí tak, aby byl displej tlakoměru na stejné straně jako vaše dlaně. Horní okraj manžety by měl být umístěn 1 až 1,5 cm pod zápěstním kloubem. Manžetu oviňte okolo zápěstí a utáhněte ji. Mezi manžetou a zápěstím by neměl zůstat volný prostor.

- Pohodlně se posadte na židli a opřete loket levé ruky o stůl. Dlaň směřuje nahoru (směrem k obličeji) a tlakoměr je umístěn v úrovni srdce. Lehce otevřete dlaň a uvolněte prsty. Je-li tlakoměr umístěn nad nebo pod úroveň srdce, výsledky měření nemusí být přesné.
- Při měření sedte klidně, uvolněně a nemluvte. S rukou, na které máte upevněnou manžetu, nepohybujte.

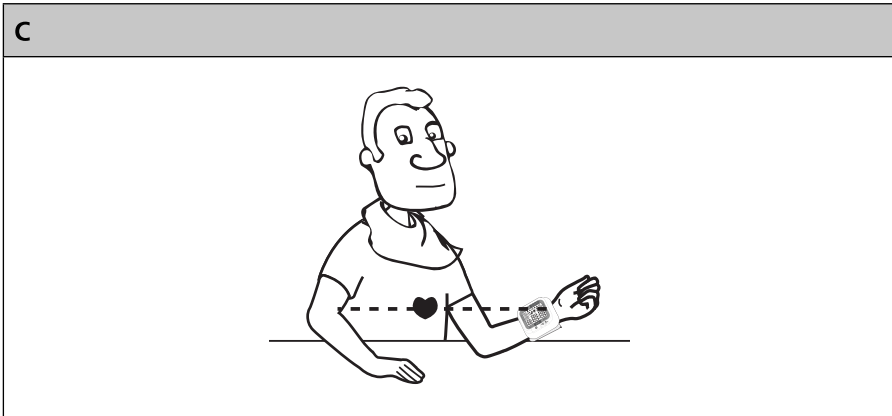

3.3 Měření krevního tlaku

- 3.3.1 Přístroj zapněte stisknutím tlačítka zapnuto/vypnuto. Na LCD displeji se na krátkou chvíli rozsvítí všechny elementy.
- 3.3.2 Pokud zůstal zbytkový vzduch v manžetě, na displeji se krátce zobrazí symbol ▼ a vzduch je vypuštěn. Na displeji se zobrazí hodnota 0 mmHg (nebo kPa) a čas měření.
- 3.3.3 Přístroj automaticky natlakuje manžetu. V průběhu tlakování manžety je detekována tepová frekvence. To je signalizováno blikajícím symbolem ♥ na LCD displeji.
- 3.3.4 Poté následuje plynulé snížení tlaku v manžetě a ke stanovení hodnoty systolického (SYS) a diastolického (DIA) tlaku, tepové frekvence a kategorie krevního tlaku dojde automaticky. Kategorie krevního tlaku jsou definovány v následující tabulce.

Naměřená hodnota krevního tlaku v mmHg	Kategorie krevního tlaku					
	Optimální	Normální	Normální (vysoký)	G1 Mírná hypertenze	G2 Střední hypertenze	G3 Těžká hypertenze
SYS (systolická hodnota)	<120	120–129	130–139	140–159	160–179	≥180
DIA (diastolická hodnota)	<80	80–84	85–89	90–99	100–109	≥110



Poznámka:

Zobrazí-li se na displeji symbol ♥, přístroj detekoval srdeční arytmií.

- 3.3.5 Pro vypnutí přístroje stiskněte tlačítka zapnuto/vypnuto. Pokud přístroj nevypnete, k automatickému vypnutí dojde do 1 minuty od posledního měření. Po ukončení měření sejměte manžetu ze zápěstí.

4. Vyvolání paměti

- 4.1 Pro zobrazení posledního záznamu měření stiskněte tlačítko MEM ▲.
- 4.2 Pro listování mezi jednotlivými záznamy v paměti použijte tlačítko MEM ▲ a SET ▼.
- 4.3 U každého záznamu se bude v levé dolní části displeje střídavě zobrazovat měsíc/den pořízení záznamu a čas pořízení záznamu.
- 4.4 Nejaktuálnějšímu záznamu v paměti je vždy přiřazeno pořadové číslo 1. Maximální kapacita paměti je 60 záznamů. Jakmile je dosaženo maximální kapacity paměti, s každým dalším měřením je vymazán nejstarší záznam.

5. Vymazání paměti

- 5.1 Stiskněte tlačítko MEM ▲. Na displeji se zobrazí poslední uložený záznam. Poté přidržte stisknuté tlačítko MEM ▲ po dobu cca 3 sekund. Na displeji se zobrazí údaj „del all“ (vymazat vše).
- 5.2 Stiskněte tlačítko SET ▼ pro potvrzení vymazání všech záznamů z paměti. Na displeji se zobrazí údaj „del“ (vymazání) a „done“ (provedeno). Přístroj se automaticky vypne.



Poznámka:

- Pokud chcete proces vymazání paměti přerušit, stiskněte tlačítko zapnuto/vypnuto.
- 5.3 Při následném vyvolání paměti se nezobrazí žádné hodnoty na displeji.

ŘEŠENÍ PROBLÉMŮ

V této kapitole naleznete řešení problémů, se kterými se můžete setkat při použití přístroje. Pokud se vám nepodaří odstranit problém dle následujících pokynů, kontaktujte autorizované servisní středisko.

Problém / chybové hlášení	Možná příčina	Možné řešení
Po stisknutí tlačítka zapnuto/vypnuto se displej nerozsvítí.	Baterie jsou vybité. Baterie jsou nesprávně vloženy.	Vyměňte baterie. Vložte baterie dle polarit vyznačené v prostoru pro baterie.
Na displeji se zobrazí symbol  .	Baterie jsou téměř vybité.	Vyměňte použité baterie za nové.
E1	Manžeta není připevněna k zápěstí nebo je nasazena na zápěstí příliš volně.	Přístroj vypněte tlačítkem zapnuto/vypnuto. Připevněte manžetu k zápěstí dle pokynů v kapitole Připevnění manžety a správné držení těla a ruky při měření a opakujte měření.
E2	Manžeta je příliš utažena.	Přístroj vypněte tlačítkem zapnuto/vypnuto. Připevněte manžetu k zápěstí dle pokynů v kapitole Připevnění manžety a správné držení těla a ruky při měření a opakujte měření.
E3	Tlak v manžetě byl překročen.	Odpočívejte 4 až 5 minut a pak měření opakujte.
E10 nebo E11	Přístroj zaznamenal pohyb při měření.	Pohyb může ovlivnit výsledek měření. Odpočívejte 4 až 5 minut a pak opakujte měření.
E20 nebo E21	Chyba měření.	Odpočívejte 4 až 5 minut a pak opakujte měření.

Pokud se na displeji zobrazí jiné chybové hlášení ve formátu E + číselný kód nebo Ee + číselný kód, které není uvedeno v tabulce, přístroj vypněte a vyjměte z něj baterie. Chvilí vyčkejte a baterie vložte zpět. Po několika minutách opakujte měření. Pokud problém přetrvává, kontaktujte svého obchodníka nebo autorizované servisní středisko.

ÚDRŽBA A ČIŠTĚNÍ

- Přístroj udržujte čistý. Prach otírejte lehce navlhčenou textilií.
- Přístroj ani tlakovací manžetu neoplachujte pod tekoucí vodou ani je neponořujte do vody.
- K čištění nepoužívejte abrazivní čisticí prostředky nebo benzín. Mohlo by dojít k poškození přístroje.

SKLADOVÁNÍ

- Nebudete-li přístroj používat delší dobu, vyjměte z něj baterie.
- Přístroj chraňte před nárazy nebo pády.
- Přístroj uložte na suché, čisté místo mimo dosah dětí. Přístroj nevystavujte přímému slunečnímu záření ani extrémním změnám teploty.

KALIBRACE

Doporučení: K zajištění přesných výsledků měření doporučujeme nechat provést kalibraci přístroje po dvou letech používání. Veškeré náklady spojené s kalibrací jsou hrazeny zákazníkem.

ELEKTROMAGNETICKÉ RUŠENÍ

Abyste se vyhnuli nepřesnostem v měření v důsledku elektromagnetického rušení, nepoužívejte tento přístroj v blízkosti mobilního telefonu nebo mikrovlnné trouby.

SHODA S NORMAMI

Tento přístroj je ve shodě s evropskými normami:

EN 60601-1 Zdravotnické elektrické přístroje – Část 1: Všeobecné požadavky na základní bezpečnost a nezbytnou funkčnost

EN 60601-1-2 Zdravotnické elektrické přístroje – Část 1-2: Všeobecné požadavky na základní bezpečnost a nezbytnou funkčnost – Skupinová norma: Elektromagnetická kompatibilita - Požadavky a zkoušky

EN 1060-1 Neinvazivní tonometry – Část 1: Všeobecné požadavky

EN 1060-3 Neinvazivní tonometry – Část 3: Specifické požadavky pro elektromechanické systémy na měření krevního tlaku

 **0123** Tento přístroj splňuje požadavky evropské směrnice 93/42/EEC.



Datum výroby je vyznačen na typovém štítku přístroje.



Výrobce: Guangdong Transtek Medical Electronics Co., Ltd., Zone A, No.105, Dongli Road, Torch Development District, Zhongshan, 528437, Guangdong, China.



Zplnomocněný zástupce pro EU: MDSS – Medical Device Safety Service GmbH, Schiffgraben 41, 30175 Hannover, Germany

TECHNICKÉ SPECIFIKACE

Metoda měření	Oscilometrická
Displej	LCD, velikost displeje 31,5 × 44 mm
Kapacita paměti	60 záznamů
Rozsah měření	Tlak: 0–300 mmHg (0–40 kPa) Puls: 40–199 tepů/min
Přesnost měření	Tlak: ±3 mmHg (0,4 kPa) při okolní teplotě 5–40 °C ±5 mmHg (0,7 kPa) při okolní teplotě 0–4 °C a 41–45 °C Puls: ±5 %
Nastavitelná délka manžety	13,5–19,5 cm
Napájení	2 × LR03/AAA
Ochrana před úrazem elektrickým proudem	Zdravotnický elektrický přístroj s vnitřním napájením Příložná část typu B 
Ochrana před působením vody	IPX0
Bezpečnost použití za přítomnosti anestetických hořlavých směsí	Přístroj nevhodný k použití v přítomnosti hořlavé směsi anestetika a vzduchu nebo hořlavé směsi anestetika a kyslíku, příp. oxidu dusíku
Režim provozu	Trvalý provoz s krátkodobým zatížením
Provozní podmínky	Okolní teplota: 0 °C až 45 °C, vlhkost ≤80 %
Skladování	Okolní teplota: –20 °C až 60 °C, vlhkost 10–93 %
Rozměry přístroje	68 × 75 × 31 mm
Hmotnost přístroje	120 g (bez baterií)
Příslušenství	2 × baterie typu LR03/AAA, návod k použití

Změny textu a technických specifikací vyhrazeny.

POKYNY A INFORMACE O NAKLÁDÁNÍ S POUŽITÝM OBALEM

Použitý obalový materiál odložte na místo určené obcí k ukládání odpadu.

LIKVIDACE POUŽITÝCH BATERIÍ

Baterie obsahují látky škodlivé pro životní prostředí, a proto nepatří do běžného domovního odpadu. Baterie odevzdejte na příslušném sběrném místě, které zajistí jejich ekologickou likvidaci. Kontakt na nejbližší sběrné místo si vyžádejte u obecního úřadu nebo u svého prodejce.

LIKVIDACE POUŽITÝCH ELEKTRICKÝCH A ELEKTRONICKÝCH ZAŘÍZENÍ



Tento symbol na produktech anebo v průvodních dokumentech znamená, že použité elektrické a elektronické výrobky nesmí být přidány do běžného komunálního odpadu. Ke správné likvidaci, obnově a recyklaci předejte tyto výrobky na určená sběrná místa. Alternativně v některých zemích Evropské unie nebo jiných evropských zemích můžete vrátit své výrobky místnímu prodejci při koupi ekvivalentního nového produktu. Správnou likvidací tohoto produktu pomůžete zachovat cenné přírodní zdroje a napomáháte prevenci potenciálních negativních dopadů na životní prostředí a lidské zdraví, což by mohly být důsledky nesprávné likvidace odpadů. Další podrobnosti si vyžádejte od místního úřadu nebo nejbližšího sběrného místa. Při nesprávné likvidaci tohoto druhu odpadu mohou být v souladu s národními předpisy uděleny pokuty.

Pro podnikové subjekty v zemích Evropské unie

Chcete-li likvidovat elektrická a elektronická zařízení, vyžádejte si potřebné informace od svého prodejce nebo dodavatele.

Likvidace v ostatních zemích mimo Evropskou unii

Tento symbol je platný v Evropské unii. Chcete-li tento výrobek zlikvidovat, vyžádejte si potřebné informace o správném způsobu likvidace od místních úřadů nebo od svého prodejce.

