



FZP 45016-B

Řetězová pila

NÁVOD K OBSLUZE

Děkujeme vám za zakoupení této řetězové pily. Před použitím si pozorně přečtěte tento návod k obsluze a uschovejte jej pro případné pozdější použití.

OBSAH

1. OBEČNÉ BEZPEČNOSTNÍ POKYNY	32
Důležité bezpečnostní upozornění.....	32
Balení.....	32
Návod k obsluze	32
2. POPIS ŠTÍTKŮ S POKYNY, KTERÉ SE NACHÁZÍ NA TOMTO NÁŘADÍ.....	33
3. BEZPEČNOSTNÍ POKYNY	34
Před použitím nářadí s motorickým pohonem.....	34
Bezpečnost pracovníka obsluhy, vybavení pro práci a oděv	34
Pokyny pro manipulaci a palivem	36
4. POPIS STROJE A PŘILOŽENÉHO OBSAHU	37
5. INSTALACE VODICÍ LIŠTY A PILOVÉHO ŘETĚZU	38
SEŘÍZENÍ NAPNUTÍ ŘETĚZU.....	39
POSTUP SEŘÍZENÍ NAPNUTÍ ŘETĚZU.....	39
KONTROLA BRZDY ŘETĚZU.....	39
6. PLNĚNÍ PALIVOVÉ NÁDRŽE A OLEJOVÉ NÁDRŽE	41
PLNĚNÍ OLEJOVÉ NÁDRŽE	41
PLNĚNÍ PALIVOVÉ NÁDRŽE	41
7. POUŽITÍ.....	43
STARTOVÁNÍ MOTORU	43
VYPNUTÍ MOTORU.....	43
BRZDA ŘETĚZU.....	43
UVOLNĚNÍ BRZDY ŘETĚZU.....	43
KONTROLA MAZÁNÍ ŘETĚZU.....	44
VYPROŠTĚNÍ UVÍZLÉ PILY	44
ŘEZÁNÍ	44
KÁCENÍ STROMŮ	44
8. SEŘÍZENÍ NAPNUTÍ ŘETĚZU	46
9. ŘEZÁNÍ.....	46
Bezpečnostní brzda (ochrana proti zpětnému rázu)	46
Kácení stromu.....	47
Řezání polen.....	47
Poleno ležící na zemi.....	47
Poleno nad zemí	48
Odvětvování padlého stromu.....	48

10. ČIŠTĚNÍ A ÚDRŽBA NÁŘADÍ	48
Údržba po každém použití.....	48
Čištění tělesa řetězové pily.....	48
Údržba vodící lišty.....	49
Běžná údržba vodící lišty	49
11. OSTŘENÍ PILOVÉHO ŘETĚZU	50
Vybavení nezbytné pro ostření pilového řetězu.....	50
Ostření zubů řetězu	50
Pilování omezovacího zubu	51
12. VÝMĚNA PILOVÉHO ŘETĚZU	52
13. TABULKA ÚDRŽBY	53
14. ŘEŠENÍ PROBLÉMŮ.....	54
15. TECHNICKÉ PARAMETRY	55
16. LIKVIDACE	55
17. PROHLÁŠENÍ O SHODĚ	56

1. OBECNÉ BEZPEČNOSTNÍ POKYNY

Důležité bezpečnostní upozornění

- ✿ Výrobek opatrně vybalte a dávejte přitom pozor, aby z obalu nevypadla žádná součást výrobku, dokud nebude zkontrolována úplnost dodávky.
- ✿ Uložte tento výrobek na suchém místě mimo dosah dětí.
- ✿ Přečtěte si všechna varování a pokyny. Nebudete-li dodržovat uvedené výstrahy a pokyny, může dojít k úrazu způsobenému elektrickým proudem, k požáru nebo k vážnému zranění.

Balení

Tento výrobek je umístěn v obalu, který zabraňuje jeho poškození během přepravy. Tento obal představuje druhořtou surovinu, a proto jej lze odevzdat k recyklaci.

Návod k obsluze

Před zahájením práce s tímto nářadím si přečtěte následující pokyny týkající se bezpečnosti a způsobu používání. Seznamte se s ovládacími prvky a se správným použitím tohoto nářadí. Návod k obsluze příručku uložte na bezpečném místě, kde jej bude možno snadno najít v případě potřeby opakovaného nahlédnutí. Alespoň po dobu platnosti záruky uschovejte originální obal včetně vnitřního obalového materiálu, záručního listu a dokladu o zakoupení.

Potřebujete-li toto nářadí přepravit na jiné místo, zabalte jej do originální lepenkové krabice, aby byla zajištěna jeho maximální ochrana během manipulace a přepravy (například při stěhování nebo při odesílání tohoto výrobku za účelem provedení opravy).

 **POZNÁMKA:** Budete-li nářadí s motorickým pohonem předávat jiné osobě, přiložte k němu tento návod k obsluze.

Dodržování pokynů obsažených v přiloženém návodu k obsluze je nezbytným předpokladem správného způsobu používání tohoto nářadí s motorickým pohonem. Kromě pokynů k obsluze obsahuje tento návod k obsluze také pokyny k provádění údržby a oprav.

Výrobce nenese žádnou odpovědnost za nehody nebo škody vzniklé v důsledku nedodržování pokynů v tomto návodu.

Tato řetězová pila není určena k profesionálnímu použití.

2. POPIS ŠTÍTKŮ S POKYNY, KTERÉ SE NACHÁZÍ NA TOMTO NÁŘADÍ



Před použitím nářadí s motorickým pohonem si pozorně přečtěte návod k obsluze.



Při provozování nářadí s motorickým pohonem noste pomůcky jako ochranné brýle, chrániče sluchu atd.



Při práci držte řetězovou pilu vždy oběma rukama.



Při práci používejte ochranné rukavice.



Používejte pevnou pracovní obuv.



Pozor! Nebezpečí zpětného rázu.



Varování! Pozor!

3. BEZPEČNOSTNÍ POKYNY

⚠ POZOR! Bezpečnostní pokyny v tomto návodu k obsluze jsou označeny symbolem obsahujícím kritické body, z nichž jednomu je nutné věnovat pozornost při práci s nářadím s motorickým pohonem, aby se předešlo těžkým nebo smrtelným zraněním. Pozorně si přečtěte pokyny a dodržujte je.

⚠ POZOR! Tento symbol označuje pokyny, které je nutné dodržovat, aby se předešlo nehodám, které by mohly vést k těžkým nebo smrtelným zraněním.

📖 POZNÁMKA: Tento symbol označuje tip nebo užitečné pokyny pro práci s nářadím s motorickým pohonem.

Před použitím nářadí s motorickým pohonem

- ☼ Před použitím nářadí s motorickým pohonem si pozorně přečtěte návod k obsluze.
- ☼ Nářadí s motorickým pohonem nepoužívejte, pokud jste pod vlivem alkoholu nebo narkotik nebo pokud jste unavení nebo vyčerpaní. Nářadí s motorickým pohonem nepoužívejte, pokud používáte léky, které by mohly narušit nebo omezit vaše rozhodovací schopnosti pro bezpečné provozování nářadí s motorickým pohonem.
- ☼ Nářadí s motorickým pohonem nepoužívejte ve vnitřních prostorách, protože vytváří plyny obsahující oxid uhelnatý.
- ☼ Nářadí s motorickým pohonem nikdy nepoužívejte za níže uvedených podmínek:
 - Pokud je pracovní povrch kluzký nebo pokud vám povětrnostní podmínky neumožňují stabilní postoj při práci s nářadím s motorickým pohonem.
 - Pokud je tma, hustá mlha nebo je špatné počasí omezující viditelnost pracovního prostoru.
 - Během deště, bouřky nebo při silném větru nebo za podmínek, které by mohly být nebezpečné při provozování nářadí s motorickým pohonem.
- ☼ Pokud používáte řetězovou pilu poprvé, před zahájením práce proveďte konzultaci se zkušeným uživatelem.
- ☼ Únava nebo fyzické vyčerpání může vést k nepozornosti, které může mít za následek těžké zranění
- ☼ Omezte dobu provozování nářadí s motorickým pohonem na cca 10 minut na jednotlivé použití a mezi intervaly práce se snažte odpočívat cca 10–20 minut. Omezte celkové množství práce na cca 2 hodiny za den.
- ☼ Dbejte na to, abyste měli k dispozici návod k obsluze pro případ potřeby jeho použití.
- ☼ Pokud nářadí s motorickým pohonem prodáváte, pronajímáte nebo předáváte, přiložte k němu návod k obsluze.
- ☼ Nikdy nedovolte dětem nebo jiným osobám nedostatečně seznámeným s návodem k obsluze používat nářadí s motorickým pohonem.

Bezpečnost pracovníka obsluhy, vybavení pro práci a oděv

- ☼ Při práci s řetězovou pilou musíte používat následující pracovní oděv a osobní ochranné pracovní prostředky:
 - Přilba
 - Ochranné brýle nebo ochranný obličejový štít
 - Pracovní rukavice
 - Protiskluzová pracovní obuv
 - Chrániče sluchu

- ☼ Kromě toho byste také měli mít
 - Příložené nářadí
 - Dostatek paliva a oleje pro mazání řetězu
 - Příslušenství pro označení pracovního prostoru (lano, výstražné značky)
 - Pišťala (pro přivolání pomoci)
 - Ruční pila nebo sekyra (pro odstraňování případných překážek)
- ☼ Při práci nikdy nenoste volné oblečení a šperky, které by mohly být zachyceny řetězovou pilou. Při práci nenoste sandály a nepracujte bosí.
- ☼ Kontrolujte pracovní prostor, řezaný objekt a směr řezu. Odstraňte překážky.
- ☼ Nikdy nezahajujte práci v nevyklizeném prostoru, bez stabilního postroje a bez naplánované únikové cesty pro případ pádu stromu.
- ☼ Věnujte zvýšenou pozornost osobám a zvířatům v okolí a udržujte je v bezpečné vzdálenosti minimálně 2,5násobku délky řezaného objektu.
- ☼ Nářadí s motorickým pohonem kontrolujte z hlediska poškození, opotřebením nebo chybějících dílů. Nářadí s motorickým pohonem nikdy nepoužívejte, pokud je poškozené, nesprávně seřízené nebo nekompletní. Kontrolujte zastavení řetězu po uvolnění ovladače plynu.
- ☼ Udržujte rukojeti suché, čisté a nepotřísněné olejem a palivem.
- ☼ Nedotýkejte se tlumiče, zapalovací svíčky nebo jiných kovových dílů motoru za chodu nářadí s motorickým pohonem nebo ihned po jeho vypnutí, protože hrozí nebezpečí popálení nebo zasažení elektrickým proudem.
- ☼ Velkou pozornost věnujte řezání tenkých větví nebo kmenů, protože křehký materiál se může zachytit do řetězu a vymrštit se směrem k pracovníkovi obsluhy a způsobit tak ztrátu rovnováhy.
- ☼ Při řezání napjatých větví nezapomeňte, že při přerážnutí a uvolnění napětí se mohou vymrštit.
- ☼ Zkontrolujte přítomnost suchých větví, které se mohly uvolnit ze spadlého stromu, a odstraňte je.
- ☼ Před odložením nářadí s motorickým pohonem dbejte na to, aby bylo vypnuté.

⚠ POZOR, nebezpečí zpětného rázu! Zpětný ráz může nastat tehdy, když se špička vodicí lišty dostane do kontaktu s objektem nebo když řezaný materiál sevře řetěz. Během kontaktu s objektem může dojít k odmrštění řetězové pily, přičemž se vodicí lišta pohybuje nahoru a dozadu směrem k pracovníkovi obsluhy. Sevření řetězu může mít za následek rychlý pohyb vodicí lišty směrem k pracovníkovi obsluhy. Obě tyto reakce mohou vést ke ztrátě kontroly nad řetězovou pilou a následným těžkým zraněním. Nespoléhejte se jen na bezpečnostní funkce řetězové pily. Jakožto pracovník obsluhy řetězové pily musíte neustále dodržovat pravidla prevence zranění a škod.

- ☼ Pokud jste seznámeni s principem zpětného rázu, můžete omezit nebo eliminovat moment překvapení. Neočekávané reakce vedou k nehodám.
- ☼ Pokud běží motor, držte řetězovou pilu oběma rukama, pravou rukou na zadní rukojeti a levou rukou na přední rukojeti. Rukojeť pevně držte palcem okolo proti ostatním prstům. Pevný úchop pomáhá omezit zpětný ráz a udržet řetězovou pilu pod kontrolou.
- ☼ V pracovním prostoru nesmějí být žádné překážky. Při práci s řetězovou pilou se volný konec vodicí lišty nesmí dotknout větve, kmenu nebo jiné překážky.
- ☼ Řežte při vysokých otáčkách motoru.
- ☼ Stabilní postoj je nutné udržovat po celou dobu řezání, neřežte nad výškou ramen.
- ☼ Dodržujte pokyny výrobce týkající se mazání a broušení řetězu.
- ☼ Používejte pouze náhradní řetězy a vodicí lišty specifikované výrobcem nebo jejich ekvivalenty.

Pokyny pro manipulaci s palivem

Motor nářadí s motorickým pohonem je určen k provozu na vysoce hořlavé palivo. Nádoby s palivem nikdy neskladujte a čerpadlo nedoplňujte v blízkosti otevřeného ohně, kamen, elektrických vedení, probíhajícího svařování nebo jiných zdrojů tepla nebo ohně, které by mohly vést k zapálení.

- ✿ Při práci s nářadím s motorickým pohonem a při doplňování paliva je zakázáno kouření.
- ✿ Při doplňování paliva dbejte na to, aby nářadí s motorickým pohonem bylo vypnuté a aby v blízkosti nebyl otevřený oheň.
- ✿ Pokud je nářadí s motorickým pohonem polité palivem, otřete jej suchou tkaninou.
- ✿ Po doplnění paliva našroubujte víčko palivové nádrže a nářadí s motorickým pohonem dejte minimálně 3 m od místa, kde se doplňovalo palivo, a potom jej nastartujte.



Hodnota emisí hluku podle evropské směrnice 2000/14/ES

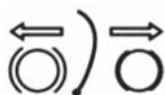

Nastavení napnutí řetězu



Plnicí hrdlo paliva (nebo víčko palivové nádrže)



Plnicí hrdlo oleje (nebo víčko olejové nádrže)

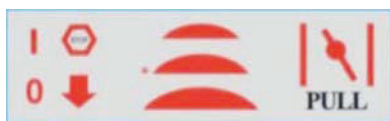

Knoflík sytiče

4. POPIS STROJE A PŘILOŽENÉHO OBSAHU

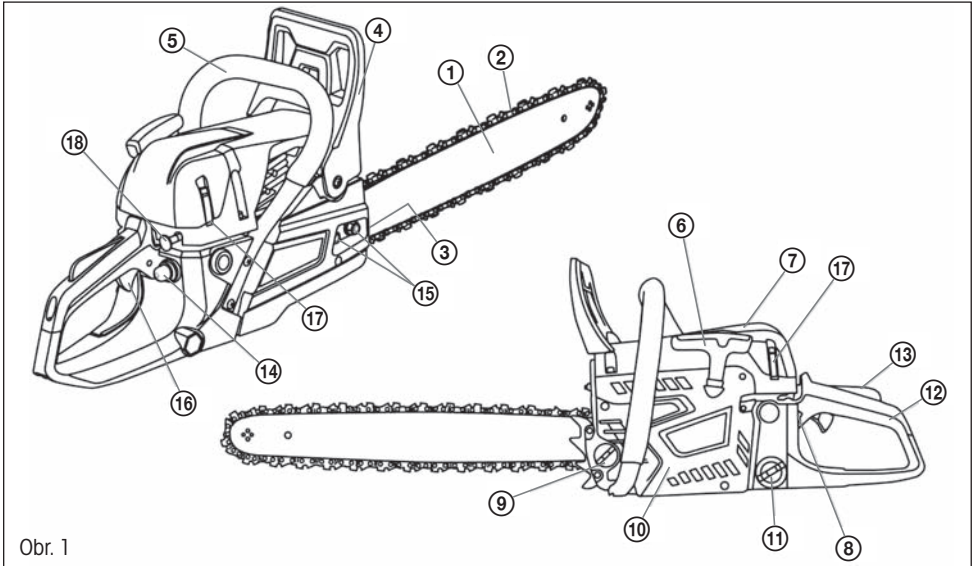

Popis nářadí s motorickým pohonem (viz obr. 1)

- | | | |
|--------------------------|------------------------------|------------------------------------|
| 1. Vodicí lišta | 5. Přední rukojeť | 15. Matice víka lišty |
| 2. Řetěz | 6. Startovací rukojeť | 16. Spínač motoru |
| 3. Šroub napínače řetězu | 13. Blokování ovladače plynu | 17. Zámek krytu vzduchového filtru |
| 4. Brzda řetězu | 14. Ruční pumpička | 18. Páčka vzduchové klapky |

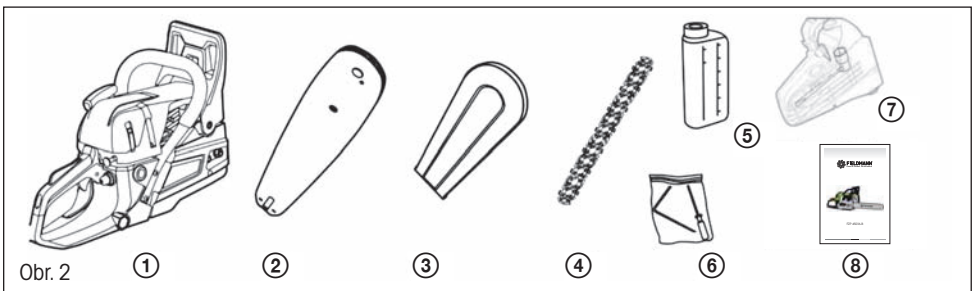

(viz obr. 2)

- | | | |
|---|-------------------|---------------------------------------|
| 1. Benzínová řetězová pila (stroj a kryt) | 4. Pilový řetěz | 8. Návod k obsluze se záručním listem |
| 2. Vodicí lišta | 5. Nádoba | |
| 3. Kryt vodicí lišty | 6. Sada nářadí | |
| | 7. Klíč na svíčky | |

5. INSTALACE VODICÍ LIŠTY A PILOVÉHO ŘETĚZU

VAROVÁNÍ! Při práci s řetězem vždy používejte ochranné rukavice.

1. Zkontrolujte, zda je zařízení vypnuté. Dejte pilu na rovnou podložku.
2. Uvedte štit brzd řetězu do provozní polohy zatažením za páku směrem k sobě. Zkontrolujte pohyb řetězu po liště (obr. 3).
3. Vyšroubujte dvě upevňovací matice (A) víka řetězu. Sejměte víko (B) (obr. 4).

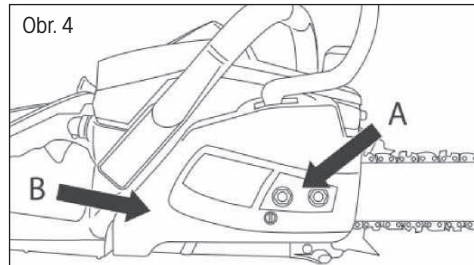
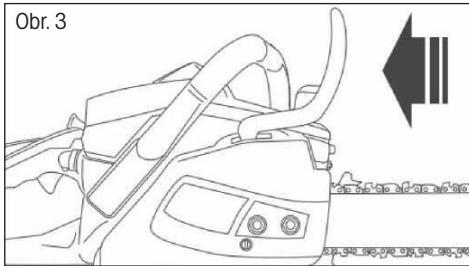

4. Nainstalujte lištu tak, aby drážka v liště byla zároveň se dvěma šrouby (C) (obr. 5).
5. Rozložte řetěz do kruhu tak, aby řezné hrany (D) souhlasily s označením na vodící liště (obr. 6).

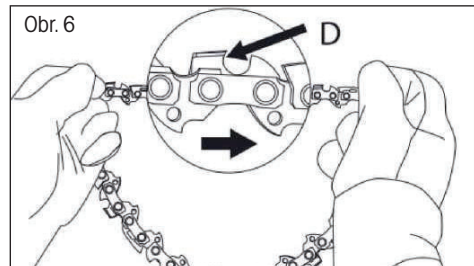
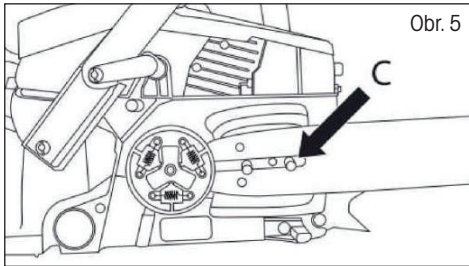

6. Veděte řetěz za hnací řetězové kolo (E). Zkontrolujte správnou polohu článků řetězu mezi zuby řetězového kola (obr. 7).
7. Založte články řetězu do drážky lišty (F) (obr. 7).
8. Pohybuje řetězem, abyste zkontrolovali záběr zubů řetězového kola.
9. Namontujte zpět víko řetězu tak, aby se šrouby zasunuly do otvorů a aby se kolík napínače řetězu usadil do spodního otvoru v liště (obr. 8).

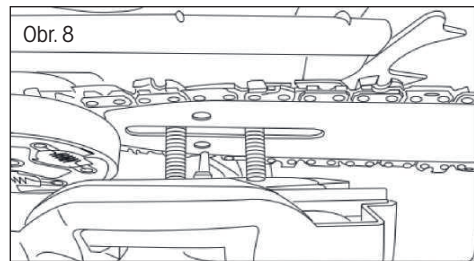
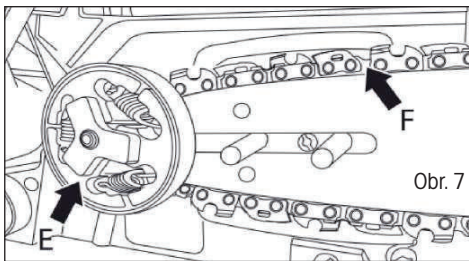

10. Nainstalujte obě matice, utáhněte je rukou a potom při nastavení napnutí řetězu postupujte podle pokynů. Po dosažení správného napnutí řetězu dotáhněte matice.

SEŘÍZENÍ NAPNUTÍ ŘETĚZU

VAROVÁNÍ! Při práci s řetězem vždy používejte ochranné rukavice. Správné napnutí řetězu je extrémně důležité a musí se kontrolovat jak před nastartováním, tak během provozu. Správným nastavením napnutí řetězu se dosáhne vysoké výkonnosti a dlouhé životnosti pily.

VAROVÁNÍ! Nový řetěz se rychle protáhne a vyžaduje seřízení po 5 až 8 řezech. Toto je u nových řetězů normální a časem se intervaly napínání prodlužují.

Při příliš velkém nebo příliš malém napnutí řetězu se mnohem rychleji opotřebovává celý mechanismus. Prohlédněte si obr. 9, kde je znázorněno správné napnutí studeného řetězu (A), zahřátého řetězu (B) a řetězu vyžadujícího seřízení (C).

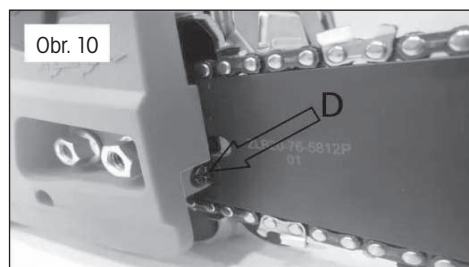
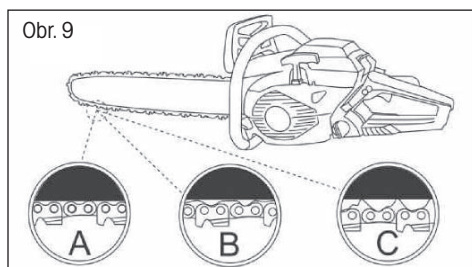

POSTUP SEŘÍZENÍ NAPNUTÍ ŘETĚZU

1. Povolte matice (na víku řetězu) a seřizovacím šroubem (D) otáčejte doprava pro napnutí řetězu. Seřizovacím šroubem (D) otáčejte doleva pro povolení řetězu. Zkontrolujte kompletní pohyb řetězu po liště (obr. 10).
2. Po seřízení řetězu utáhněte upevňovací matice lišty (víko řetězu spolu se štítem brzdy). Řetěz je správně seřízený tehdy, když jím můžete s vyvinutím malé síly pohybovat po liště. Řetěz musí být dobře usazený dole na vodící liště a musí jít rukou povytáhnout z lišty cca 2–4 mm.

POZNÁMKA: Pokud se řetěz pohybuje ztěžka nebo se zastavuje, je příliš napnutý. Povolte napnutí.

KONTROLA BRZDY ŘETĚZU

Řetězová pila je vybavena brzdou řetězu, která omezuje pravděpodobnost zranění při zpětném rázu. Bezpečnostní zařízení zasáhne, když na štít brzdy působí síla. Když ruka pracovníka obsluhy narazí do štítu, řetěz se ihned zastaví.

VAROVÁNÍ! Brzda řetězu omezuje pravděpodobnost zranění při zpětném rázu řetězové pily, ale neposkytuje ochranu při neopatrné obsluze. Před zahájením práce a pravidelně během práce s řetězovou pilou kontrolujte správnou funkci brzdy řetězu.

Brzda řetězu má dvě polohy:

1. Brzda je vypnutá (řetěz se může pohybovat), když je štít brzdy zatažený dozadu (A) (obr. 11).
2. Brzda je zapnutá (řetěz se nemůže pohybovat), když štít brzdy směřuje dopředu (B). V tomto případě se řetěz po liště nesmí pohybovat (obr. 11).

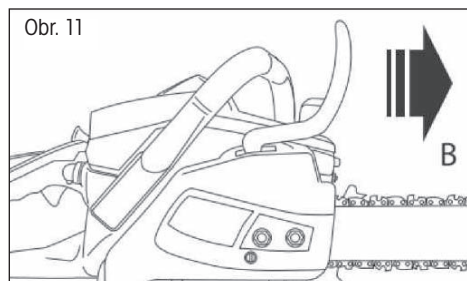
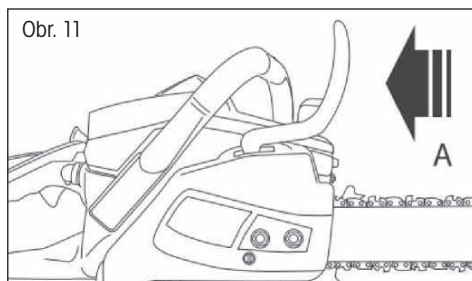

Kontrola brzdy řetězu:

1. Řetězovou pilu dejte na vodorovnou plochu a vypněte brzdu řetězu. Řetěz se nesmí ničeho dotýkat.
2. Nastartujte řetězovou pilu stisknutím blokování ovladače plynu a ovladače plynu.
3. Stiskněte spínač brzdy řetězu. Řetěz by se měl rychle zastavit. Uvolněte ovladač plynu.

VAROVÁNÍ! Štít brzdy musí být v dobrém stavu a při přepínání jedné polohy do druhé musí být patrné klapnutí. Nepoužívejte jednotku, když štít brzdy nelze uvést do jedné z poloh nebo když se řetěz nezastaví při zapnutí brzdy. Předějte jednotku servisnímu středisku k opravě.

6. PLNĚNÍ PALIVOVÉ NÁDRŽE A OLEJOVÉ NÁDRŽE

PLNĚNÍ OLEJOVÉ NÁDRŽE

VAROVÁNÍ! Nikdy nepoužívejte vyjetý olej! Odpadní olej je škodlivý pro životní prostředí a může způsobit poškození. K mazání lišty a řetězu je nutné používat pouze olej pro řetězové pily. Používejte olej s aditivou, aby se omezilo tření a opotřebení a aby se na liště a řetězu neusazovala pryskyřice.

VAROVÁNÍ! Před plněním olejové nádrže vždy vypněte řetězovou pilu.

1. Očistěte okolí víčka olejové nádrže, aby se předešlo vniknutí nečistot dovnitř.
2. Vyšroubujte víčko olejové nádrže a nalijte olej pro řetězové pily (kapacita nádrže 260 ml).
3. Našroubujte zpět víčko olejové nádrže.
4. Před zahájením práce zkontrolujte dodávku oleje: zapněte řetězovou pilu a držte ji nad vhodným podkladem. Pokud se maže dostatečně, vytvoří se malá stopa odkapávajícího oleje (obr. 12).

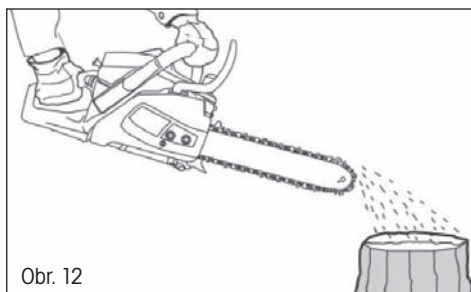

VAROVÁNÍ! Vždy kontrolujte hladinu oleje. Řetězovou pilu neprovozujte při nedostatečném mazání řetězu.

Správné mazání je nezbytné pro omezení tření řetězu a lišty. Provozování řetězové pily s nedostatečným mazáním snižuje výkonnost a zkracuje životnost a způsobuje rychlé opotřebení řetězu a lišty v důsledku přehřívání. Tato řetězová pila je vybavena systémem automatického mazání zajišťujícím dostatečné mazání lišty a řetězu. Dodávka oleje do lišty se zvyšuje úměrně zvyšujícím se otáčkám motoru.

PLNĚNÍ PALIVOVÉ NÁDRŽE

VAROVÁNÍ: Při plnění nádrže:

Řetězová pila musí být vždy vypnutá a vychladlá.

Při doplňování paliva nekuřte. V blízkosti paliva nesmí být oheň nebo jiskry.

Před doplňováním paliva nechte řetězovou pilu úplně vychladnout. Nepokoušejte se doplňovat palivo při horkém motoru. Pokud se palivo rozlije, ihned přerušte doplňování paliva a nestartujte motor. Odstraňte rozlité palivo a palivo do stroje doplňte na jiném místě

Palivovou nádrž nikdy neplňte až po okraj, protože hrozí riziko přetečení.

Palivo nedoplňujte v uzavřeném nebo nevětraném prostoru.

Palivem pro toto nářadí je směs bezolovnatého benzínu a schváleného motorového oleje. Při směšování benzínu s olejem používejte pouze benzín neobsahující ethanol nebo methanol.

Bezolovnatý benzín je benzín kvalitního typu. Napomáhá předejít poškození palivových vedení motoru a dalších částí motoru.

Doporučený poměr směsi je 40:1. Před naplněním zkontrolujte správný poměr směsi.

a. Směšování

- Směšování provádějte v čisté prázdné nádobě (dodané).
- Do nádoby nalijte olej.
- Do nádoby nalijte palivo. Směs dostatečně dlouho míchejte (déle než jednu minutu), aby se dosáhlo správného promísení.

b. Plnění palivové nádrže

- Vyšroubujte a sejměte víčko palivové nádrže.
- Nádrž pomalu naplňte směsí. Nepřekročte maximální kapacitu (nejlepší je plnit do 80 % kapacity).
- Vraťte zpět víčko palivové nádrže a utáhněte jej
- V případě potřeby otřete vylité palivo

Poznámka: Aby se předešlo poškození a nehodě, NEPOUŽÍVEJTE JINÉ SMĚSI A JINÉ TYPY OLEJE/BENZÍNU

c. Skladování paliva

Palivo se musí skladovat v čisté a bezpečné nádobě a trvale uzavřené.

Pokud výrobek dlouhodobě nepoužíváte, vylijte směs paliva do nádoby.

Nenechávejte palivo dlouhodobě ve výrobku. Palivo může ucpat karburátor a motor nebude pracovat správně.

d. Likvidace paliva

Pokud se palivo dlouho nepoužívá a zestárne, zlikvidujte jej předepsaným způsobem. Dodržujte platné předpisy na likvidaci paliv

7. POUŽITÍ

Před použitím řetězové pily prohlédněte pracovní prostor. Musí být uklizený. Odstraňte všechny větve, překážky a jiné věci, které by mohly způsobit poškození při řezání.

Jednotka musí být stále naplněná palivem a použitelná. Zkontrolujte hladinu náplně a v případě potřeby doplňte.

STARTOVÁNÍ MOTORU

1. Držte přední rukojeť jednou rukou a řetězovou pilu dejte na zem. Přišlápněte zadní rukojeť.
2. Spínač zapalování uveďte do polohy I (ON).
3. 4krát až 5krát stiskněte zapalování, aby se v balonku objevilo palivo.
4. Zatáhněte páku sytiče k sobě tak, aby se zajistila. Klapka sytiče se zavře.
5. Pomalu zatáhněte za startovací rukojeť, dokud neucítíte odpor. Potom táhněte lanko plynulým pohybem do vzdálenosti max. 50–60 cm. Tento postup několikrát zopakujte, dokud se motor nenastartuje.
6. Stiskněte blokování ovladače plynu a ovladač plynu. Klapka sytiče se automaticky otevře a páka sytiče se vrátí do původní polohy.

VAROVÁNÍ! Před zastavením cívky startéru nenechte lanko vytáhnout celé. To způsobí zničení startéru, na které se nevztahuje záruka.

VYPNUTÍ MOTORU

1. Uvolněte blokování ovladače plynu a ovladač plynu, aby motor mohl běžet na volnoběh.
2. Vypněte motor uvedením spínače do polohy O (OFF).

POZNÁMKA: Pro nouzové vypnutí motoru zapněte brzdu řetězu a uveďte spínač do polohy „0“.

BRZDA ŘETĚZU

Startování je nutné vždy provádět s aktivovanou brzdou řetězu. Brzda řetězu je zařízení, které automaticky zastaví řetěz v případě zpětného pohybu při odskočení pily. Brzda se normálně aktivuje automaticky setrvačnou silou.

Zabrzdí se i manuálně zatlačením páky brzdy dolů a dopředu.

Když je brzda zapnutá, ze základny páky brzdy se vysune žlutá značka.

Pro uvolnění brzdy zatáhněte páku brzdy nahoru, až zaklapne.

Když je brzda zabrzdená, uvolněte spoušť, aby se snížily otáčky motoru. Trvalý chod při zabrzdené brzdě způsobí přehřátí spojky a případné problémy.

Při kontrole stroje před použitím zkontrolujte provozní stav brzdy provedením následujících činností:

- ☀ Nastartujte motor a uchopte rukojeť pevně oběma rukama.
- ☀ Pomocí spouště udržujte řetěz v pohybu a zadní částí levé ruky stiskněte páku brzdy dolů.
- ☀ Po zapnutí brzdy a zastavení řetězu uvolněte spoušť.
- ☀ Uvolněte brzdu.

UVOLNĚNÍ BRZDY ŘETĚZU

Pro opětovné použití řetězové pily je nutné uvolnit brzdu řetězu. Toto se musí provádět při vypnutí a vychladlém stroji. Zatáhněte za jednotku štítu tak, aby se vrátila do původní polohy.

KONTROLA MAZÁNÍ ŘETĚZU

- Před kontrolou oleje zkontrolujte, zda je na místě lišta a řetěz.
- Po nastartování motoru nastavte střední otáčky a kontrolujte, zda se rozstříkuje olej a dělá stopy na zemi.
- Průtok řetězového oleje je nastavitelný, aby se dosáhlo správného průtoku. Ze strany spojky zasuňte šroubovák.
- Otáčejte seřizovacím prvkem tak, abyste dosáhli správného průtoku pro danou úlohu.
- Řetězová pila musí spotřebovat obsah olejové nádrže mezi doplňováním paliva. Při plnění stroje palivem nezapomeňte naplnit olejovou nádrž.

VYPROŠTĚNÍ UVÍZLÉ PILY

Pokud pila během řezání uvízne, pracovník obsluhy musí:

- Pilu bezpečně přivažte ke kmenu pomocí samostatného popruhu
- V případě potřeby po zvednutí větve vytáhněte pili z řezu,
- V případě potřeby k vyproštění řetězové pily použijte ruční pilu nebo druhou řetězovou pilu.

ŘEZÁNÍ

Nářadí by se mělo používat jen k řezání stromů. Nepoužívejte jej pro jiné aplikace.

Nepokoušejte se vyprostit řetězovou pilu uvízlou během práce. Vypněte stroj a uvolněte lištu klínem.

Stůjte pevně, udržujte rovnováhu a nelezte na kmen stromu.

Nepokoušejte se pracovat ve svahu. Pokud však musíte pracovat ve svahu, vždy stůjte nad kmenem stromu.

Pokud je větev nebo kmen ohnutý, sledujte směr ohnutí a dokončete řez z opačné strany, než je směr ohnutí, abyste předešli uvíznutí pily v řezu.

KÁCENÍ STROMŮ

Prohlédněte si pracovní prostor a odhadněte, kam strom spadne. Nastartujte stroj výše popsáním způsobem.

Začněte provedením zářezu ve zvoleném směru pádu.

Když, padá strom, zakřičte nebo pípněte, aby byly upozorněny osoby v okolí. Když padá strom, odstupte z prostoru řezání.

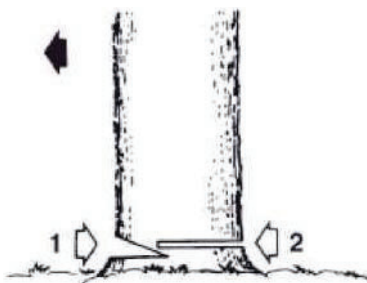

a. Kmen na zemi

Kmen přerážnete napůl, otočte jej a dokončete řez z druhé strany.

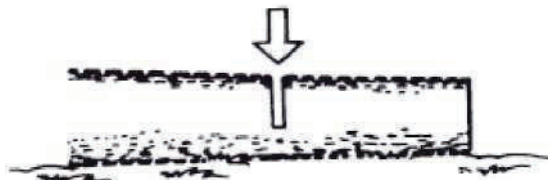
**b. Zvednutý kmen**

Začněte řezat zespu, potom řežte shora. Potom na druhé části zopakujte tuto činnost.

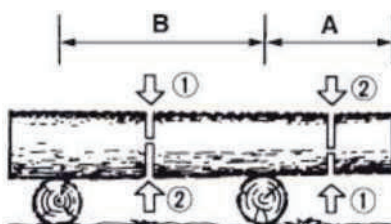
**c. Odvětvění ležícího stromu**

Nejprve zjistěte směr ohybu větve. Proved'te první zářez na vnitřní straně ohybu a řez dokončete na druhé straně.

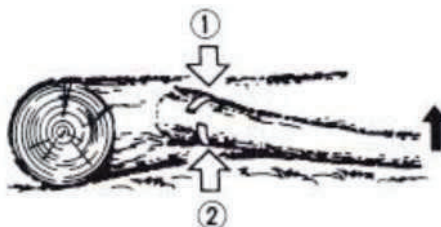
**d. Odvětvění stromu**

Odvětvoání začněte dole a postupujte nahoru.

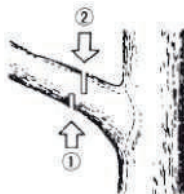

8. SEŘÍZENÍ NAPNUTÍ ŘETĚZU

⚠ POZOR! Během provozu má řetěz pily působením vyšší teploty tendenci se prodlužovat. Delší řetěz se uvolňuje a může sklouznout z vodící lišty.

- ✿ Povolte upínací matice krytu řetězky.
- ✿ Ujistěte se, že je řetěz nasazen ve vodící drážce vodící lišty.
- ✿ Pro otočení seřizovacího šroubu napnutí řetězu (Obr. 5) použijte šroubovák. Otáčejte seřizovacím šroubem, dokud nedosáhnete požadovaného napnutí řetězu (měli byste řetěz zvednout uprostřed vodící lišty v horizontální poloze zhruba do výšky 3 až 4 mm).
- ✿ Pevně utáhněte upínací matice vodící lišty.

⚠ POZOR! Řetěz příliš nenapínejte. Přílišné napnutí zahřátého řetězu může vést k jeho nadměrnému napnutí po vychladnutí.

9. ŘEZÁNÍ

⚠ POZOR! Než budete pokračovat, přečtěte si kapitulu „Bezpečnostní pokyny“. Doporučujeme získat zkušenosti při řezání menších polen. Tím se také s pilou seznámíte.

- ✿ Vždy dodržujte bezpečnostní pokyny. Řetězovou pilu lze používat pouze k řezání dřeva. Je zakázáno řezat jiné materiály. Vibrace a zpětný raz se pro různé materiály liší. Pilu nepoužívejte jako páku ke zvedání, přemísťování nebo rozbíjení objektů. Je zakázáno k pile připevňovat součásti nebo přípravky jiné než uvedené v technické dokumentaci.
- ✿ Pilu není nutné do řezu tlačit. Když motor běží na plný plyn, pilu přitlačujte jen zlehka.
- ✿ Dojde-li k zachycení řetězu v řezu, nezkoušejte jej uvolnit tahem, ale řez rozláhněte klínem nebo pákou.

Bezpečnostní brzda (ochrana proti zpětnému rázu)

- ✿ Tato pila je vybavena brzdou řetězu, která, pokud pracuje správně, v případě zpětného rázu ihned řetěz zastaví. Činnost brzdy řetězu je nutno zkontrolovat před každým použitím pily. Pilu spusťte na plný plyn po dobu 1–2 sekund a poté sklopte přední ochranný kryt. Řetěz se musí ihned zastavit i při plných otáčkách motoru. Pokud se řetěz zastavuje pomalu nebo nezastaví vůbec, kontaktujte autorizované servisní středisko.
- ✿ Je mimořádně důležité před každým použitím zkontrolovat funkčnost brzdy řetězu a stav nabroušení řetězu, aby byla zachována potřebná úroveň bezpečnosti pily při zpětném rázu. Odstraněním bezpečnostního příslušenství, při nesprávné údržbě či při použití nevhodné lišty nebo řetězu může v případě zpětného rázu dojít k těžkým úrazům.

Kácení stromu

- ☼ Rozhodněte o směru pádu stromu s přihlédnutím ke směru větru, náklonu stromu a poloze větví a zvažte také všechny ostatní faktory, před započítím práce.
- ☼ Plocha okolo stromu musí být volná, bez překážek, musí umožňovat stabilní postoj. Úniková cesta musí být průchozí.
- ☼ Do třetiny průměru kmene provedte klínový zářez z té strany, na kterou má strom spadnout. (viz Obr. Kácení, bod 1)
- ☼ Z opačné strany provedte oddělovací řez v úrovni nad klínovým zářezem. (viz obrázek Kácení, bod 2)
- ☼ Pád stromu bude probíhat směrem ke klínovému zářezu. (viz obrázek Kácení, bod 3)

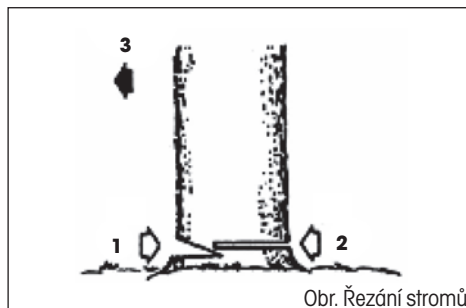

⚠ POZOR! Při kácení stromů upozorněte ostatní osoby v okolí na potenciálně hrozící nebezpečí. Kácení stromů vyžaduje praxi a bez náležitých zkušeností ho nedoporučujeme provádět.

Řezání polen

⚠ POZOR! Vždy udržujte stabilní postoj. Nestoupejte na polena.

⚠ POZOR! Před započítím práce se ujistěte, že jsou všechny komponenty na svém místě a všechny šrouby a matky jsou dotažené.

- ☼ Řezané poleno se může odvalovat. Zejména při řezání ve svahu stůjte vždy nad řezaným polenem.
- ☼ Předcházejte zpětnému rázu pily postupováním v souladu s instrukcemi uvedenými v kapitole „Bezpečnostní pokyny“.
- ☼ Před zahájením práce zhodnoťte směr síly způsobující ohýbání řezaného kmene. Závěrečný řez vždy provádějte z opačné strany, než působí ohýbající síla, aby nedošlo k sevření lišty v řezu.
- ☼ Pílu pronášejte pouze za předpokladu, že je motor vypnutý, a lišta chráněna ochranným krytem.

Poleno ležící na zemi

- ☼ Přeřízněte do poloviny, poté otočte a dořízněte z opačné strany.

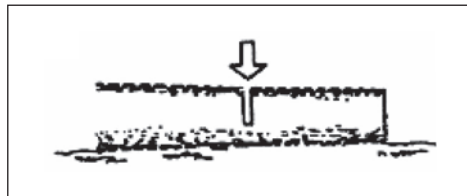

Poleno nad zemí

- ✿ V části „A“ proveďte řez zdola do třetiny polena a poté řez dokončete shora. V části „B“ proveďte řez shora do třetiny a poté řez dokončete zdola.

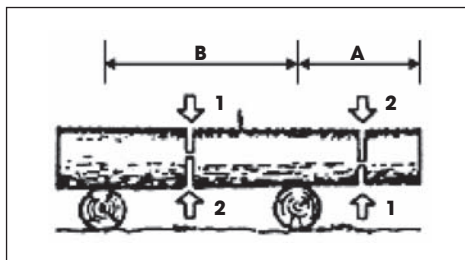

Odvětvování padlého stromu

- ✿ Nejdříve zjistěte, na kterou stranu je větev ohnuta. Poté proveďte počáteční řez ze strany ohybu a poté dokončete řez z opačné strany.

⚠ POZOR! Ohnutá větev se může vymrštit.

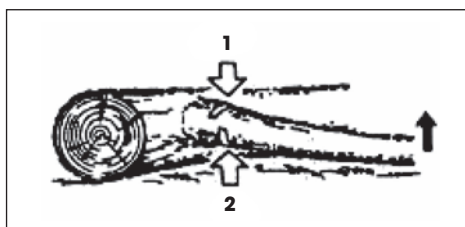

10. ČIŠTĚNÍ A ÚDRŽBA NÁŘADÍ

⚠ POZOR! Před čištěním, kontrolou nebo opravou pily musí být motor vypnutý a studený a musí být vyjmuta žhavicí svíčka, aby nemohlo dojít k neplánovanému spuštění.

Údržba po každém použití

- ✿ Demontujte lištu a celou pilu očistěte od usazených pilin pomocí štětce. K odstranění ulpívajících nečistot lze použít špachtli či šroubovák.
- ✿ Vzduchový filtr:
Povolte šroub (Obr. 1, bod 11) a sejměte víko vzduchového filtru. Vyjměte vložku filtru a kartáčem odstraňte ulpělý prach. Je-li vložka filtru zanesena prachem, rozložte je na 2 části a properte je v benzínu. Pokud používáte stlačený vzduch, provádí se vyfoukání směrem zevnitř.
- ✿ Mazací otvor:
Demontujte lištu a zkontrolujte průchodnost mazacího otvoru.
- ✿ Vodicí lišta:
Po demontáži lišty odstraňte prach z drážek a mazacího otvoru.
- ✿ Ostatní části:
Zkontrolujte případné uniky oleje, uvolněné úchyty a poškození hlavních částí, zejména v místech uchycení rukojeti a lišty. Případně zjištěné závady musejí být před dalším použitím pily opraveny.

Čištění tělesa řetězové pily

Udržujte těleso řetězové pily čisté. Při čištění použijte měkký hadřík namočený v mýdlovém roztoku. Tímto hadříkem pečlivě očistěte těleso řetězové pily.

Údržba vodící lišty

- ☼ Nejvíce potíží s vodící lištou nastává v důsledku nerovnoměrného opotřebení. K nerovnoměrnému opotřebení dochází většinou z důvodu nesprávného naostření řetězu a nesprávného nastavení omezovacího zubu. Při nerovnoměrném opotřebení lišty dochází k rozšiřování vodící drážky (viz Obrázek). Důsledkem je pak klapání řetězu a odpadávání nýtů. S pilou nelze provádět rovné řezy. V takovém případě vodící lištu vyměňte za novou.
- ☼ Před ostřením řetězu vždy zkontrolujte stav vodící lišty. Použití opotřebené nebo poškozené lišty je velmi nebezpečné. Použitím opotřebené nebo poškozené lišty dojde k poškození řetězu. Řezání s takovým nástrojem bude také výrazně obtížnější a namáhavější.

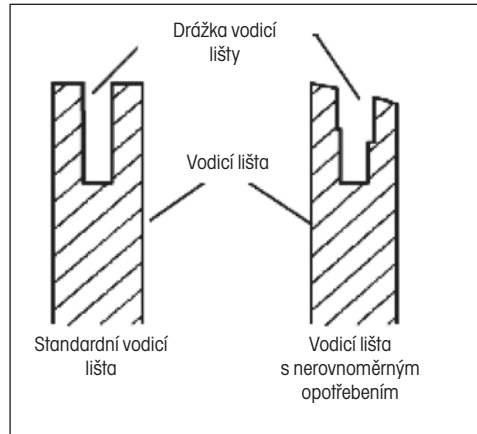

Běžná údržba vodící lišty

- ☼ Demontujte vodící lištu z tělesa řetězové pily.
- ☼ Z drážky vodící lišty pravidelně odstraňujte piliny. Při čištění použijte špachtli nebo drát.
- ☼ Olejové drážky vyčistěte po skončení každého pracovního dne.
- ☼ Vodící lištu vyměňte, pokud:
 - je ohnutá nebo popraskaná
 - má těžce poškozenou nebo opotřebenou drážku

POZNÁMKA: Při výměně vodící lišty postupujte dle pokynů uvedených v tomto návodu. Správný typ lišty najdete v přehledu technických údajů.

11. OSTŘENÍ PILOVÉHO ŘETĚZU

Pilový řetěz udržujte ostrý. Řezání bude výrazně rychlejší a především bezpečnější. Tupý řetěz zvyšuje opotřebení řetězky, vodící lišty, řetězu a pohonu. Pokud musíte na pilu tlačit a při řezání se tvoří pouze piliny s pár odřezky, znamená to, že je řetěz tupý.

Za tímto účelem doporučujeme kontaktovat autorizovaný servis.

Vybavení nezbytné pro ostření pilového řetězu

- ✿ Kulatý pilník viz specifikace technických parametrů
- ✿ Omezovací zub
- ✿ Vodítko pilníku
- ✿ Svěrák
- ✿ Plochý pilník střední velikosti

Ostření zubů řetězu

Použijte vodítko pro pilování pod úhlem 30° (značka A, viz obrázek).

- ✿ Seřídte napnutí pilového řetězu na správnou úroveň.
- ✿ Upevněte vodící lištu do svěráku, abyste měli řetěz ve stabilní poloze.

POZNÁMKA: Samotný řetěz neupevňujte.

- ✿ Vtlačte kulatý pilník, vložený do vodítka, do drážky mezi horní plech a omezovací zub na řetězu. Řetěz by se měl dotýkat jak horního plechu, tak omezovacího zubu (viz obrázek).

POZNÁMKA: Pilujte ve středu vodící lišty.

POZNÁMKA: Na obrázku vidíte umístění vodítka pilníku a směr pilování zubů na levé straně řetězu.

- ✿ Umístěte vodítko pilníku do požadovaného úhlu (značka A, viz obrázek). Ověřte si, že je značka 30° na vodítku pilníku zarovnaná se středem vodící lišty. Jak se ujistíte, budete pilovat pod úhlem 30°.
- ✿ Pilujte zub směrem zevnitř ven (ve směru B, viz obrázek), dokud nebude ostrý. Pilujte pouze v tomto směru.

POZNÁMKA: K naostření zubu by měly postačit dva až tři tahy pilníkem.

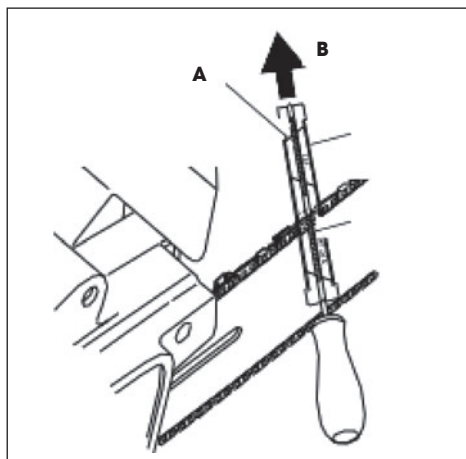

Pilování omezovacího zubu

Důsledkem ostření zubů řetězu je snížení tolerance omezovacího zubu. Po každém druhém až třetím ostření je nezbytné upravit nastavení omezovacího zubu.

- ✿ Umístěte nástroj pro úpravu omezovacího zubu (viz obr., bod 1) pevně na horní hranu dvou zubů. Ujistěte se, že drážka nástroje zapadla do drážky omezovacího zubu (viz obr., bod 2.)
- ✿ Použijte plochý pilník střední velikosti (viz obr., bod 3). Zapilujte omezovací zub (viz obr., bod 4) do úrovně nástroje pro úpravu omezovacího zubu.
- ✿ Sejměte nástroj pro úpravu omezovacího zubu. Pomocí plochého pilníku zaoblete přední hranu omezovacího zubu (viz obrázek). Při broušení dodržte předepsané hodnoty (viz obr., bod 5).

- POZNÁMKA:** Po několika ručních ostřeních předejte pilový řetěz k naostření autorizovanému servisnímu středisku nebo jej naostřete speciálním ostřicím strojem. Tím obnovíte rovnoměrné naostření všech zubů.

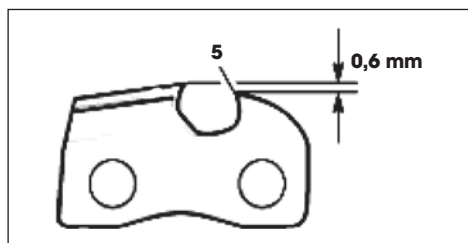
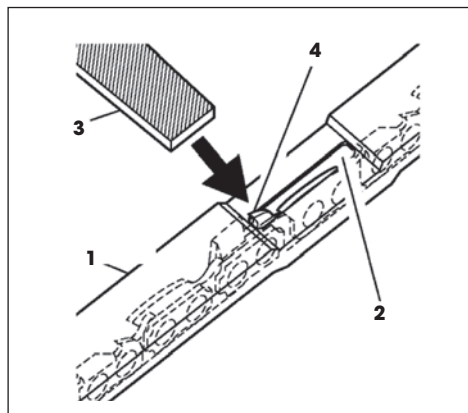

12. VÝMĚNA PILOVÉHO ŘETĚZU

⚠ POZOR! Při výměně pilového řetězu neupínejte řetězovou pilu ani vodičí lištu do svěráku.

Řetěz vyměňte vždy, pokud jsou zuby příliš opotřebené a nelze je naostřit nebo pokud řetěz praskne. Použijte pouze originální náhradní řetěz dle specifikace tohoto návodu k použití. Při výměně řetězu vždy vyměňte také ozubené kolo řetězky. Tím zajistíte správnou pozici řetězu při pohybu. (Poznámka: Specifikaci správného typu řetězu a ozubeného kola najdete v přehledu technických údajů.)

- ✿ Povolte a sejměte šroub vodičí lišty.
- ✿ Sejměte kryt řetězky.
- ✿ Sejměte pilový řetěz.
- ✿ Obtočte nový řetěz kolem ozubeného kola, poté podél horní drážky vodičí lišty a kolem hrotu vodičí lišty.

⚠ POZOR! Ujistěte se, že řezné zuby řetězu směřují správným směrem. Řetěz umístěte tak, aby zuby na horní straně lišty směřovaly k přední hraně lišty (viz obrázek).

- ✿ Před umístěním krytu řetězky do pozice si ověřte, že je regulační hrot napínání řetězu zasunutý do regulačního otvoru vodičí lišty.
- ✿ Umístěte kryt řetězky zpět na těleso pily.
- ✿ Připevněte kryt řetězky šroubem vodičí lišty.

⚠ POZOR! Šroub utahujte pouze rukou.

- ✿ Upravte napnutí pilového řetězu.
- ✿ Dotáhněte šroub vodičí lišty.

⚠ POZOR! Ujistěte se, že jste neumístili pilový řetěz na vodičí lištu v opačném směru. V opačném případě bude pila vykazovat nadměrné vibrace a nebude řezat.

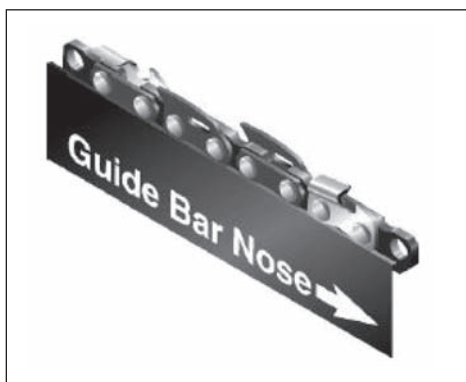

13. TABULKA ÚDRŽBY

Uvědomte si prosím, že následující intervaly údržby platí pouze pro běžné pracovní podmínky. Je-li vaše denní práce náročnější než běžná, musí se intervaly údržby příslušně zkrátit.		Před každým použitím	Po každé přestávce pro doplnění paliva	Každý týden	Při poškození nebo závadě	Podle potřeby
Celý stroj	Zkontrolovat: úniky, trhliny a opotřebenění	X	X			
Kontroly: spínač, startér, páčka plynu a páčka aretace plynu	Kontrola činnosti	X	X			
Brzda řetězu	Kontrola činnosti	X	X			
	Kontrola autorizovanou opravnou				X	
Palivová nádržka a olejová nádržka	Zkontrolovat: úniky, trhliny a opotřebenění	X	X			
Palivový filtr	Kontrola a čištění			X		
	Výměna filtračního prvku				X	Každých 6 měsíců
Mazání řetězu	Kontrola výkonu	X	X			
Řetěz	Zkontrolovat: poškození, nabroušení a opotřebenění	X	X			
	Kontrola napnutí	X	X			
	Naostření: zkontrolovat hloubku brusu				X	
Lišta	Zkontrolovat: poškození a opotřebenění	X	X			
	Čištění drážek a vedení oleje	X				
	Otočení, namazání hnacího kola a zbavení otřepů			X		
Řetězka	Vyměnit				X	
	Zkontrolovat: poškození a opotřebenění			X		Výměna s každým novým řetězem
Spojka	Zkontrolovat: poškození a opotřebenění			X		
	Vyměnit				X	
Zachycovač řetězu	Zkontrolovat: poškození a opotřebenění	X	X			
	Vyměnit				X	
Všechny přístupné šrouby a matice (mimo šroubů na karburátoru)	Zkontrolovat a dotáhnout			X		
Vzduchový filtr	Vyčistit	X				
	Vyměnit				X	Každých 6 měsíců
Žebra válce a štěrbin v krytu startéru	Vyčistit			X		
Startovací lanko	Zkontrolovat: poškození a opotřebenění			X		
	Vyměnit				X	
Karburátor	Zkontrolovat minimální otáčky (řetěz se při minimálních otáčkách nesmí otáčet)	X	X			
Svíčka	Zkontrolovat vzdálenost elektrod			X		
	Vyměnit				X	Každých 6 měsíců
Antivibrační systém	Zkontrolovat: poškození a opotřebenění			X		

14. ŘEŠENÍ PROBLÉMŮ

POZOR: jednotku vždy vypněte a odpojte zapalovací svíčku, než začnete provádět kontroly doporučené v tabulce, mimo případy, kdy se vyžaduje jednotka v činnosti.		
Když byly zkontrolovány všechny možné příčiny a problém nebyl vyřešen, spojte se s autorizovaným servisním střediskem. Když zjistíte problém, který nebyl uveden v tabulce, spojte se s autorizovaným servisním střediskem.		
PROBLÉM	MOŽNÉ PŘÍČINY	ŘEŠENÍ
Motor nelze nastartovat nebo zhasne několik sekund po nastartování. (Ujistěte se, že přepínač je v poloze „I“)	1. Svíčka nedává jiskru 2. Motor je přehlcený	1. Zkontrolujte jiskru svíčky. Pokud svíčka nedává jiskru, opakujte test s novou svíčkou (WXL7T). 2. Vyměňte svíčku a několikrát zatáhněte za startování. Poté očištěnou svíčku namontujte zpět a statujte bez sytiče.
Motor se rozjede, ale řádně nezvyšuje otáčky nebo při vysokých otáčkách nepracuje správně.	Karburátor se musí seřadit.	Spojte se s autorizovaným servisním střediskem pro seřízení karburátoru
Motor nedosáhne plných otáček a/nebo příliš kouří.	1. Zkontrolujte směs oleje s benzínem. 2. Znečištěný vzduchový filtr. 3. Karburátor se musí seřadit.	1. Použijte nový benzín a olej vhodný pro dvoutaktní motory. 2. Vyčistěte; viz pokyny v kapitole 11. 3. Spojte se s autorizovaným servisním střediskem pro seřízení karburátoru.
Motor nastartuje, funguje a zrychluje, ale nedrží si volnoběžné otáčky.	Karburátor se musí seřadit.	Spojte se s autorizovaným servisním střediskem pro seřízení karburátoru.
Lišta a řetěz se během činnosti zahřívají a kouří	1. Prázdňá nádržka na olej pro řetěz 2. Příliš napnutý řetěz 3. Špatná činnost mazací soustavy	1. Nádržka na olej se musí naplnit pokaždé, když se plní palivová nádržka. 2. Napnutí řetězu; viz pokyny v kapitole 5. 3. Nechte jet na maximální otáčky 15-30 sekund. Zastavte a zkontrolujte, jestli olej odkapává ze špičky lišty. Pokud tam olej je, může být vadná činnost způsobena volným řetězem nebo poškozenou lištou. Pokud olej neodkapává, spojte se s autorizovaným servisním střediskem
Motor se rozjede, ale řetěz se netočí. POZOR: když je motor v činnosti, nikdy se nedotýkejte řetězu	1. Brzda řetězu zapnutá 2. Příliš napnutý řetěz 3. Montáž lišty a řetězu 4. Poškozený řetěz a/nebo lišta 5. Poškozená spojka a/nebo pastorek	1. Vypněte brzdu řetězu; viz kapitola 7. 2. Napnutí řetězu; viz pokyny v kapitole 9. 3. Viz pokyny v kapitole 5. 4. Viz pokyny v kapitole 11. a 13. 5. V případě potřeby vyměňte; spojte se s autorizovaným servisním střediskem

15. TECHNICKÉ PARAMETRY

Zdvihový objem motoru (ccm)	45 (1,7 kW)
Objem palivové nádrže (l)	0,55
Objem olejové nádrže (l)	0,24
Systém mazání	Automatický
Rychlost řetězu	24 m/s
Rozteč	0,325"
Tloušťka	0,058"
Délka vodičí lišty	405 mm (16")

Pokud zjistíte, že vibrace přenášené do rukojeti jsou mnohem větší než u nové pily, zkontrolujte opotřebené silentbloky (upevňovací prvky s gumovým povrchem) a v případě potřeby kontaktujte autorizované servisní středisko za účelem jejich výměny.

⚠ POZOR! Práce s řetězovou pilou při nesprávně fungujícím antivibračním systému může vést ke zdravotním problémům.

16. LIKVIDACE

POKYNY A INFORMACE K LIKVIDACI VYŘAZENÝCH OBALOVÝCH MATERIÁLŮ

Vyřazený obalový materiál zlikvidujte v místě určeném pro likvidaci odpadů ve vašem bydlišti.



Toto zařízení a jeho příslušenství je vyrobeno z různých materiálů, jako například z kovu a plastů.

Poškozené díly odнесите do recyklačního střediska. Dotazy směřujte na příslušné oddělení místního úřadu.



Tento produkt splňuje všechny základní požadavky všech příslušných směrnic EU.

Text, design a technické údaje se mohou změnit bez předchozího upozornění a vyhraujeme si právo provádět takové změny.

Návod k obsluze v originálním jazyku.

17. PROHLÁŠENÍ O SHODĚ

FAST®

FAST ČR, a.s.
U Sanitasu 1621, 251 01 Říčany, Czech Republic
tel.: +420 323 204 111, fax: +420 323 204 110

EU PROHLÁŠENÍ O SHODĚ

Produkt/ značka: Benzínová řetězová pila / **FIELDMANN**

Typ/ model: **FZP 45016-B** jako výrobní model CN-45H
Motor 45cm³; 1,7 kW; otáčky 8.000/m¹
naměřená hladina akustického výkonu: LPA= 107,9 dB(A)
garantovaná hladina akustického výkonu: LWA= 114,8 dB(A)

Výrobce: FAST ČR, a.s.
U Sanitasu 1621, 251 01 Říčany, Czech Republic
VAT no: CZ2477749

Toto prohlášení o shodě se vydává na výhradní odpovědnost výrobce.

Předmět výše popsaného prohlášení je v souladu s příslušnými harmonizačními právními předpisy Unie:

Směrnice MD 2006/42/EC Směrnice EMC 2014/30/EU
Směrnice NEE 2000/14/EC Směrnice RoHS 2011/65/EU
Směrnice Emission of gaseous 2016/168/EU

Příslušné harmonizované normy a další technické specifikace:

EN ISO 11681-1:2011 EN ISO 14982:2009
EN ISO 12100:2010



Místo vydání: Praha
Datum vydání: 18. 05. 2022

Jméno: Petr Uher – Odpovědná osoba
Podpis:

FAST FAST ČR, a.s.
U Sanitasu 1621, 251 01 Říčany
tel.: +420 323 204 111
IČO: 247 77 749, DIČ: CZ 247 77 749

IČO: 24777749, DIČ: CZ24777749

Bankovní spojení: Komerční banka Praha 1, č.ú. 89309011/0100, ČSOB Praha 1, č.ú. 8010-0116233383/0300
Česká spořitelna Praha 4, č.ú. 2375682/0800



Model /Modell /Modelis:

**Záruční list / Záručný list /
Warranty Certificate / Jótállási jegy /
Garantijos taisyklės / Karta Gwarancyjna**

Výrobní číslo
Výrobné číslo
Serial No.
Szériaszám
Serijos Nr.
Numer seryjny

Razítko a podpis prodejce
Pečiatka a podpis predajcu
Dealer's stamp
A kereskedő bélyegzője
Pardavėjo antspaudas
Pieczęćka i podpis sklepu

Datum prodeje
Dátum predaja
Date of purchase
A vásárlás dátuma
Pardavimo data
Data zakupu

Záruční podmínky

Prodávající poskytuje kupujícímu na výrobek záruku v trvání 24 měsíců od převzetí výrobku kupujícím. Záruka se poskytuje za dále uvedených podmínek. Záruka se vztahuje pouze na nové spotřební zboží prodané spotřebiteli pro běžné domácí použití. Práva z odpovědnosti za vady (reklamaci) může kupující uplatnit buď u prodávajícího, u kterého byl výrobek zakoupen nebo v níže uvedeném autorizovaném servisu. Kupující je povinen reklamaci uplatnit bez zbytečného odkladu, aby nedocházelo ke zhoršení vady, nejpозději však do konce záruční doby. Kupující je povinen poskytnout při reklamaci součinnost nutnou pro ověření existence reklamované vady. Do reklamačního řízení se přijímá pouze kompletní a z důvodů dodržení hygienických předpisů neznečištěný výrobek. V případě oprávněné reklamace se záruční doba prodlužuje o dobu od okamžiku uplatnění reklamace do okamžiku převzetí opraveného výrobku kupujícím nebo okamžiku, kdy je kupující po skončení opravy povinen výrobek převzít. Kupující je povinen prokázat svá práva reklamovat (doklad o zakoupení výrobku, záruční list, doklad o uvedení výrobku do provozu...).

Záruka se nevztahuje zejména na:

■ vady, na které byla poskytnuta sleva ■ opotřebení a poškození vzniklé běžným užíváním výrobku ■ poškození výrobku v důsledku neodborné či nesprávné instalace, použití výrobku v rozporu s návodem k použití, platnými právními předpisy a obecně známými a obvyklými způsoby používání, v důsledku použití výrobku k jinému účelu, než ke kterému je určen ■ poškození výrobku v důsledku zanedbané nebo nesprávné údržby ■ poškození výrobku způsobené jeho znečištěním, nehodou a zásahem vyšší moci (živelná událost, požár, vniknutí vody...) ■ vady funkčnosti výrobku způsobené nevhodnou kvalitou signálu, rušivým elektromagnetickým polem apod. ■ mechanické poškození výrobku (např. ulomení knoflíku, pád...) ■ poškození způsobené použitím nevhodných médií, náplní, spotřebního materiálu (baterie) nebo nevhodnými provozními podmínkami (např. vysoké okolní teploty, vysoká vlhkost prostředí, otrasy...) ■ poškození, úpravu nebo jiný zásah do výrobku provedený neoprávněnou nebo neautorizovanou osobou (servisem) ■ případy, kdy kupující při reklamaci neprokáže oprávněnost svých práv (kdy a kde reklamovaný výrobek zakoupil) ■ případy, kdy se údaje v předložených dokladech liší od údajů uvedených na výrobku ■ případy, kdy reklamovaný výrobek nelze ztotožnit s výrobkem uvedeným v dokladech, kterými kupující prokazuje svá ■ práva reklamovat (např. poškození výrobního čísla nebo záruční plombu přístroje, prepisované údaje v dokladech...)

Záručné podmienky

Prodávající poskytuje kupujúcemu na výrobok záruku 24 mesiacov záruku od jeho prevzatia kupujúcim. Záruka sa poskytuje ďalej za nižšie uvedených podmienok. Záruka sa vzťahuje iba na spotrebný tovar predaný spotrebiteľovi na bežné domáce použitie. Práva zo zodpovednosti za chyby (reklamácie) môže kupujúci uplatniť buď u predávajúceho, u ktorého bol výrobok zakúpený alebo v nižšie uvedenom autorizovanom servise. Kupujúci je povinný reklamáciu uplatniť bez zbytočného odkladu, aby nedochádzalo ku zhoršeniu chyby, najneskôr však do konca záručnej doby. Kupujúci je povinný pri reklácii spolupracovať pri overení existencie reklamovanej chyby. Do reklamačného procesu sa prijíma iba kompletný a z dôvodu dodržania hygienických predpisov neznečistený výrobok. V prípade oprávnenej reklamácie sa záručná doba predlžuje o dobu od okamžiku uplatnenia reklamácie do okamžiku prevzatia opraveného výrobku kupujúcim, kedy je kupujúci po skončení opravy povinný výrobok prevziať. Kupujúci je povinný preukázať svoje práva reklamovať (doklad o zakúpení výrobku, záručný list, doklad o uvedení výrobku do prevádzky...).

Záruka sa nevzťahuje na:

■ chyby, na ktoré boli poskytnuté zľavy ■ opotrebenia a poškodenia vzniknuté bežným užívaním výrobku ■ poškodenie výrobku v dôsledku neodborné či nesprávne inštalácie, použitie výrobku v rozpore s návodom na použitie s platnými právnymi predpismi a všeobecne známymi a obvyklými spôsobmi používania, v dôsledku použitia výrobku za iným účelom, než na ktorý je určený ■ poškodenie výrobku v dôsledku zanedbanej alebo nesprávnej údržby ■ poškodenie výrobku spôsobené jeho znečistením, nehodou a zásahom vyššej moci (živelná udalosť, požiar, vniknutievody...) ■ chyby funkčnosti výrobku spôsobené nevhodnou kvalitou signálu, rušivým elektromagnetickým polom a pod. ■ mechanické poškodenie výrobku (napr. zlomenie gombíka, pád...) ■ poškodenie spôsobené použitím nevhodných médií, náplní, spotrebného materiálu (baterie) alebo nevhodnými prevádzkovými podmienkami (napr. vysoké teploty v okolí, vysoká vlhkosť prostredia, otrasy...) ■ poškodenie, úpravu alebo iný zásah do výrobku spôsobený neoprávnenou alebo neautorizovanou osobou (servisom) prípady, keď kupujúci pri reklácii nepreukáže oprávnenosť svojich práv (kedy a kde reklamovaný výrobok zakúpil) ■ prípady, keď sa údaje v predložených dokladoch líšia od údajov uvedených na výrobku ■ prípady, keď reklamovaný výrobok sa neshoduje s výrobkom uvedeným v dokladoch, ktorými kupujúci preukazuje svoje práva reklamovať (napr. poškodenie výrobného čísla alebo záruční plomby prístroja, prepisované údajov dokladov...)

Conditions of guarantee

This product is warranted for the period of 24 months from the date of purchase to the end-user. Warranty is limited to the following conditions. Warranty is referred only to the customer goods using for common domestic use. The claim for service can be applied either at dealer's shop where the product was bought, or at below mentioned authorized service shops. The end-user is obligated to set up a claim immediately when the defects appeared but only till the end of warranty period. The end-user is obligated to cooperate to certify the claiming defects. Only completed and clean (according to hygienic standards) product will be accepted. In case of eligible warranty claim the warranty period will be prolonged by the period from the date of claim application till the date of taking over the product by end-user, or the date the end-user is obligated to take it over. To obtain the service under this warranty, end-user is obligated to certify his claim with duly completed following documents: receipt, certificate of warranty, certificate of installation...

This warranty is void especially if apply as follows:

■ Defects which were put on sale. ■ Wear-out or damage caused by common use. ■ The product was damaged by unprofessional or wrong installation, used in contrary to the applicable instruction manual, used in contrary to legal enactment and common process of use or used for another purpose which has been designed for. ■ The product was damaged by uncareful or insufficient maintenance. ■ The product was damaged by dirt, accident of force majeure (natural disaster, fire, flood, ...). ■ Defects on functionality caused by low quality of signal, electromagnetic field interference etc. ■ The product was mechanically damaged (e.g. broken button, fall...). ■ Damage caused by use of unsuitable media, fillings, expendable supplies (batteries) or by unsuitable working conditions (e.g. high temperatures, high humidity, quakes...). ■ Repair, modification or other failure action to the product by unauthorized person. ■ End-user did not prove enough his right to claim (time and place of purchase). ■ Data on presented documents differs from data on products. ■ Cases when the claiming product can not be identified according to the presented documents (e.g. the serial number or the warranty seal has been damaged).

Autorizovaná servisní střediska / Autorizované servisné strediská / Authorized service centres

FAST ČR, a. s.
U Sanitasu 1621 CZ
251 01 Říčany
Česká republika
Tel.: +420/ 323 204 120
Fax: +420/ 323 204 121
servis.praha@fastcr.cz
www.fastcr.cz

FAST ČR, a. s.
Cejl 31
CZ 602 00 Brno
Česká republika
Tel.: +420/ 531 010 295
Fax: +420/ 531 010 296
servis.brno@fastcr.cz
www.fastcr.cz

Fast Plus, a. s.
Na Pántoch 18
SK 831 06 Bratislava
Slovenská republika
Tel.: +421/ 249 105 811
Fax: +421/ 249 105 810
fastplus@fastplus.sk
www.fastplus.sk

Jótállási jegy

■ A termék gyártója: FAST ČR, a.s. (U Sanitazu 1621, Říčany u Prahy 251 01, Csehország)

■ A FAST Hungary Kft. (2310 Szigetszentmiklós, Kántor út 10.) mint a termék magyarországi importőre a jótállási jegyben feltüntetett típusú és gyártási számú készülékre jótállást biztosít a fogyasztók számára az alábbi feltételek szerint:

■ A FAST Hungary Kft. a termékre a fogyasztó részére történő átadásától (vásárlástól), illetve ha az üzembe helyezést a terméket értékesítő vállalkozás vagy annak megbízottja végzi, az üzembe helyezéstől számított 24 hónapig, míg 250.000,- Ft eladási ár felett 36 hónapig tartó időtartamra vállal jótállást. Ha a terméket a fogyasztó az átadásától számított fél éven belül helyezeti üzembe, akkor a jótállási határidő a termék átadásától kezdődik. A termék alkotórészeire és tartozékaira (pl. alkalmazó) a jótállási idő a termék átadásától számított 12 hónap.

■ A jótállási igény a jótállási jeggyel, az átadástól (ha releváns az üzembe helyezéstől) számított (i) 1 évig - 100.000,- Ft eladási árát meg nem haladó termék esetén; (ii) 2 évig - 250.000,- Ft eladási árát meg nem haladó termék esetén; (iii) 3 évig - 250.000,- Ft eladási árát meghaladó termék esetén a terméket értékesítő vállalkozásnál, annak székhelyén, vagy bármely telephelyén, fióktelepén, illetve mindhárom esetben a jótállási jegyben feltüntetett hivatalos szerviznél közvetlenül is, míg az előző (i) pont szerinti esetben, azaz 100.000,- Ft eladási árát meg nem haladó termék esetén a 13. hónaptól a 24. hónapig kizárólag a hivatalos szerviznél érvényesíthető. ■ Jótállási jegy hiányában a fogyasztói szerződés megkötését bizonyítottan kell tekinteni, ha a fogyasztó bemutatja a termék ellenértékének megfizetését hitelt érdemlően igazoló bizonylatot. Mindezek érdekében kérjük tisztelt Vásárlóinkat, hogy őrizzék meg a fizetési bizonylatot is. A jótállási időn belüli meghibásodás esetén a fogyasztó -választása szerint - (i) a hibás terméket díjmentes kijavítását vagy kicserélését követelheti, kivéve, ha a választott igény teljesítése lehetetlen, vagy ha az a jótállásra kötelezettnek a fogyasztó által érvényesíteni kívánt másik igény teljesítésével összehasonlítva aránytalan többletköltséget eredményezne, vagy (ii) ha a kötelezett a kijavítást, illetve kicserélést nem vállalata, vagy e kötelezettségének megfelelő határidőn belül, a fogyasztó érdekeit kímélve nem tud eleget tenni, vagy ha a fogyasztónak a kijavításához vagy kicseréléséhez fűződő érdeke megszűnt, akkor a fogyasztó megfelelő árleszállítást igényelhet, vagy a hibát a kötelezett költségére maga kijavíthatja vagy mással kijavíttathatja vagy elláthat a szerződéstől. Jelentéktelen hiba miatt

ellátlásnak nincs helye. A fogyasztó a választott jogáról másra térhet át. Az áttéréssel okozott költséget köteles a jótállásra kötelezettnek megfizetni, kivéve, ha az áttérésre a jótállásra kötelezett adott okot, vagy az áttérés egyébként indokolt volt. ■ Ha a jótállási időtartam alatt a termék első alkalommal történő javítása során megállapítást nyer, hogy a termék nem javítható, a fogyasztó eltérő rendelkezése hiányában a termék a megállapítást követő 8 napon belül kicserélésre kerül. Ha a termék cseréjére nincs lehetőség, a fogyasztó által bemutatott, a termék ellenértékének megfizetését igazoló bizonylaton feltüntetett vételárát nyolc napon belül kell a fogyasztó részére visszatéríteni. ■ Ha a jótállási időtartam alatt a termék három alkalommal történő kijavítást követően ismét meghibásodik, a fogyasztó eltérő rendelkezése hiányában, valamint ha a fogyasztó nem igényli a vételár arányos leszállítását, és nem kívánja a terméket a jótállásra kötelezett költségére kijavítani vagy mással kijavíttatni, a termék 8 napon belül kicserélésre kerül. Ha a termék kicserélésére nincs lehetőség, a fogyasztó által bemutatott, a termék ellenértékének megfizetését igazoló bizonylaton feltüntetett vételárát nyolc napon belül kell a fogyasztó részére visszatéríteni. ■ Ha a termék kijavítására a kijavítási igény közlésétől számított 30. napig nem kerül sor, a fogyasztó eltérő rendelkezése hiányában a terméket a 30 napos határidő eredménytelen elteltét követő nyolc napon belül cserélni kell. Ha a termék cseréjére nincs lehetőség, a fogyasztó által bemutatott, a termék ellenértékének megfizetését igazoló bizonylaton feltüntetett vételárát a 30 napos kijavítási határidő eredménytelen elteltét követő nyolc napon belül kell a fogyasztó részére visszatéríteni. ■ A fogyasztó a hiba felfedezését követően késedelem nélkül, legkésőbb a felfedezéstől számított 2 hónapon belül köteles a hibát közölni. A bejelentés kapcsán kérjük vegye figyelembe, hogy a **jótállási igény kizárólag a jótállási határidőben érvényesíthető! Mindazonáltal a jótállási határidő meghosszabbodik a javításra átadás napjától kezdve azzal az idővel, amely alatt a fogyasztó a terméket a hiba miatt rendelkezésszerűen nem használhatta.** Ha a jótállásra kötelezett jótállási kötelezettségének megfelelő határidőben nem tesz eleget, a jótállási igény a fogyasztó erre irányuló felhívásában tűzött megfelelő határidő eltelteitől számított 3 hónapon belül akkor is érvényesíthető bíróság előtt, ha a jótállási idő már eltelt. E határidő elmulasztása jogvesztéssel jár. A jótállási kötelezettség teljesítésével kapcsolatosan felmerülő költségek a jótállás kötelezettjét terhelik.

■ A 151/2003. (IX.22.) Korm.rendeletben meghatározott tartós fogyasztási cikk meghibásodása miatt a vásárlástól (üzembe helyezéstől) számított három munkanapon belül érvényesített csereigény esetén a terméket értékesítő vállalkozás nem hivatkozhat aránytalan többletköltségre, hanem köteles a tartós fogyasztási cikket kicserélni, feltéve, hogy a meghibásodás a rendelkezésszerű használatot akadályozza (és a csere nem lehetetlen). ■ Kijavítás esetén a fogyasztási cikkbe csak új alkatrész kerülhet beépítésre. Javítási- vagy csereigény esetén törekedni kell arra, hogy a kijavítás vagy kicserélés 15 napon belül megtörténjen. Ha a javítás vagy a csere időtartama a 15 napot meghaladja, akkor tájékoztatni kell a fogyasztót a kijavítás vagy a csere várható időtartamáról. A tájékoztatás a fogyasztó előzetes hozzájárulása esetén elektronikus úton, vagy a fogyasztó általi átvétel igazolására alkalmas más módon történik. A rögzített bekötésű, illetve a 10kg-nál súlyosabb, vagy tömegközlekedési eszközön kézi csomagként nem szállítható fogyasztási cikket – járművek kivételével - az üzemeltetés helyén kell megjavítani. Ha a javítás az üzemeltetés helyén nem végezhető el, a le- és felszerelésről, valamint az el- és visszaszállításról a jótállás kötelezettje, vagy a javítószolgáltatást közvetlenül érvényesített kijavítási igény esetén – a javítószolgáltatást gondoskodik.

■ Nem tartozik jótállás alá a hiba és a jótállásra kötelezett mentesül a jótállási kötelezettség alól, ha bizonyítja, hogy a hiba oka a termék fogyasztó részére való átadását követően keletkezett, így például ha a hibát ■ nem rendelkezésszerű használat, használati útmutató figyelmen kívül hagyása, helytelen szállítás vagy tárolás, leejtés, rongálás, elemi kár, készülékek kívülről ok (pl. hálózati feszültség megengedettnél nagyobb ingadozása) ■ illetéktelen átalakítás, beavatkozás, nem hivatalos szerviz által végzett szakszerűtlen javítás ■ fogyasztó feladatát képező karbantartási munkák elmulasztása ■ normál, természetes elhasználódásra visszavezethető (pl. elem lemerülése) vagy üzemszerű kopásnak tulajdonítható meghibásodás okozta. A jótállás a fogyasztó jogszabályból eredő jogait, így különösen a Polgári Törvénykönyv szerinti kötelezettségtől illetve termékzavartossági jogait nem érinti. ■ Tájékoztatjuk, hogy a fogyasztóvédelmi törvényben meghatározott fogyasztói jogvita bíróságon kívüli rendezése érdekében Ön a megyei (fővárosi) kereskedelmi és iparkamarák által működtetett békéltető testület eljárását is kezdeményezheti (a békéltető testületet elérhetősége: <https://bekettes.hu/index.php?id=testuletek>).

Hivatalos szerviz / Autoryzowana sieć serwisowa

revision 01/2021

Fast Hungary Kft.
2310, Szigetszentmiklós
Kántor u. 10
Hungary
Tel.: + 36/ 23 330 830
Fax: + 36/ 23 330 8274
fasthungary@fasthungary.hu
www.fasthungary.hu

A kereskedő tölti ki

Megnevezés:.....

Típus:..... Gyártási szám:

A termék azonosításra alkalmas részeinek meghatározása (ha alkalmazható):.....

Vásárlást igazoló bizonylat száma:.....

A vásárlás (üzembe helyezés) időpontja: 20..... hó.....nap.

Kereskedő bélyegzője:

Kereskedő aláírása:

Kereskedő címe:

Javítás esetén alkalmazandó

A kereskedő vagy szerviznél történő közvetlen bejelentés esetén a szerviz tölti ki

A jótállási igény bejelentésének időpontja:

Javításra átvétel időpontja:.....

Hiba oka:.....

Javítás módja:.....

A termék fogyasztó részére való visszaadásának időpontja:.....

A jótállás – kijavítás időtartamával meghosszabbított – új határideje:.....

Szerviz pecsétje:

Kereskedő pecsétje:.....

Kicserélés esetén alkalmazandó

A jótállási igény kicseréléssel került rendezésre.

A csere időpontja:

Kereskedő bélyegzője:

Tisztelt Fogyasztó!

Köszönjük, hogy termékünket választotta. Cégünk és szervizünk elérhetősége:

FAST Hungary Kft. H-2310 Szigetszentmiklós, Kántor út 10. Tel.: 06-23-330-905; 06-23-330-830;

Fax: 06-23-330-827, E-mail: szerviz@fasthungary.hu



Garantijos taisyklės

Šiam gaminii suteikiama 24 mėnesių nuo įsigijimo datos garantija. Garantija apsiriboja žemiau pateikiamomis sąlygomis. Garantija skirta tik gaminiams, skirtiems buitiniam naudojimui. Dėl garantinio remonto pirkejas gali kreiptis į pardavėjo parduotuvę, kurioje gaminį pirkė, arba į nurodytus įgaliotus techninės priežiūros centrus. Galutinis naudotojas įsipareigoja pateikti pretenziją nedelsiant po defekto atsiradimo, tačiau tik iki garantijos galiojimo periodo pabaigos. Galutinis naudotojas įsipareigoja bendradarbiauti patvirtinant gaminio defektus, dėl kurių pateikia pretenziją. Priimtas bus tik pilnai sukomplektuotas ir švarus (pagal higienos standartus) gaminys. Jei pretenzija dėl garantinio remonto bus pagrįsta, gaminio garantijos galiojimo periodas bus prailgintas atitinkamai periodu nuo pretenzijos pateikimo datos iki galutinio naudotojas pasiims sutaisytą gaminį arba iki datos, kada galutinis naudotojas turėtų pasiimti sutaisytą gaminį. Norėdamas gauti garantinio remonto paslaugas, galutinis naudotojas turi patvirtinti pretenziją pilnai užpildytais sekančiais dokumentais: pirkimo kvitu, gaminio talonu, instaliavimo sertifikatu...

Garantija netaikoma: ■ Nukainotoms (brokuotoms) prekėms. ■ Įprastinai susidėvintiems gaminio dalims ■ Gedimams, atsiradusiems neprofesionaliai ar neteisingai gaminį instaliavus, nesilaikant gaminio naudojimo instrukcijų, naudojant gaminį ne pagal įstatymų numatytus standartus ar įprastinius tokio tipo gaminii naudojimo procesus, naudojant gaminį kitai paskirčiai nei numatyta. ■ Gedimams, atsiradusiems dėl netinkamos ar nepakankamos gaminio priežiūros. ■ Gedimams, atsiradusiems dėl purvo, nenugalimos jėgos aplinkybių (stichinių nelaimių, gaisro, potvynio, ...). ■ Gedimams, atsiradusiems dėl prastos kokybės signalo, elektromagnetinio lauko trikdžių ir kt. ■ Rodus mechaninių pažeidimų (pvz. sulaužyti mygtukai, kritimo požymiai...). ■ Gedimams, atsiradusiems naudojant gaminį su netinkamomis laikmenomis, jungiant prie netinkamų tinklų, dedant į gaminį netinkamus maitinimo šaltinius (baterijas) ar dėl bet kokių kitų netinkamų naudojimo sąlygų (pvz. aukštos temperatūros, didelės drėgmės, žemės drebėjimų...). ■ Nustačius, kad gaminys taisytas, modifikuotas ar ardytas neįgaliotų tai daryti asmenų. ■ Jei galutinis naudotojas neturi visų reikalingų dokumentų, įrodančių jo teisę į garantinį remontą (pvz. dokumento, kur būtų nurodytas gaminio įsigijimo laikas ir vieta). ■ Jei data pateiktuose dokumentuose skiriasi nuo datos ant gaminio.

Warunki gwarancji

Produkt objęty jest 24 – miesięczną gwarancją, począwszy od daty zakupu przez klienta. Gwarancja jest ograniczona tylko do przedstawionych dalej warunków. Gwarancja obejmuje tylko produkty zakupione w Polsce i jest ważna tylko na terytorium Rzeczypospolitej Polskiej. Gwarancja obejmuje tylko produkty funkcjonujące w warunkach gospodarstwa domowego (nie dotyczy produktów oznaczonych jako „Professional”). Zgłoszenia gwarancyjne można dokonać w autoryzowanej sieci serwisowej lub w sklepie, gdzie produkt został nabyty. Użytkownik jest zobowiązany zgłosić usterkę niezwłocznie po jej wykryciu, a najpóźniej w ostatnim dniu obowiązywania okresu gwarancyjnego. Użytkownik jest zobowiązany do przedstawienia i udokumentowania usterki. Tylko kompletne i czyste produkty (zgodnie ze standardami higienicznymi) będą przyjmowane do naprawy. Usterki będą usuwane przez autoryzowany punkt serwisowy w możliwie krótkim terminie, nieprzekraczającym 14 dni roboczych. Okres gwarancji przedłuża się o czas pobytu sprzętu w serwisie. Klient może ubiegać się o wymianę sprzętu na wolny od wad, jeżeli punkt serwisowy stwierdzi na piśmie, że usunięcie wady jest niemożliwe. Aby produkt mógł być przyjęty przez serwis, użytkownik jest zobowiązany dostarczyć oryginały: dowodu zakupu (paragon lub faktura), podbitej i wypełnionej karty gwarancyjnej, certyfikatu instalacji (niektóre produkty).

Gwarancja zostaje unieważniona, jeśli:

■ usterka była widoczna w chwili zakupu, ■ usterka wynika ze zwykłego użytkowania i zużycia, ■ produkt został uszkodzony z powodu złej instalacji, niezastosowania się do instrukcji obsługi lub użytkowania niezgodnego z przeznaczeniem, ■ produkt został uszkodzony z powodu złej konserwacji lub jej braku, ■ produkt został uszkodzony z powodu zanieczyszczenia, wypadku lub okoliczności o charakterze sił wyższych (powódź, pożar, wojny, zamieszki itp.), ■ produkt wykazuje złe działanie z powodu słabego sygnału, zakłóceń elektromagnetycznych itp., ■ produkt został uszkodzony mechanicznie (np. wylamany przycisk, upadek, itp.), ■ produkt został uszkodzony z powodu użycia niewłaściwych materiałów eksploatacyjnych, nośników, akcesoriów, baterii, akumulatorów itp. lub z powodu użytkowania w złych warunkach (temperatura, wilgotność, wstrząsy itp.), ■ produkt był naprawiany lub modyfikowany przez nieautoryzowany personel, ■ użytkownik nie jest w stanie udowodnić zakupu (nieczytelny paragon lub faktura), ■ dane na przedstawionych dokumentach są inne niż na urządzeniu, ■ produkt nie może być zidentyfikowany ze względu na uszkodzenie numeru seryjnego lub plomby gwarancyjnej.

Uab „Senukai Prekybos Centras“ Garantinis Servisas
Jonavos G. 62, Lt-44192,
Kaunas, Lithuania
Tel.: +370 37 212 146
Tex.: +370 37 212 165
garrem@senukai.lt
www.senukai.lt

Fast Poland, Sp. z o.o.
Sokołowska 10
PL 05-090 Puchały
Poland
Tel.: +48 500 116 777
Fax: +48 22 869 96 13
fastpoland@fastpoland.pl
www.fastpoland.pl



 **FIELDMANN**[®]
Home & Garden Performance