

DOMO



DO705BL

Handleiding	Soepmaker
Mode d'emploi	Mixeur à soupe
Gebrauchsanleitung	Suppen-Kocher
Instruction booklet	Soupmaker
Manual de instrucciones	Máquina para elaborar sopa
Návod k použití	Vařič polévky
Návod na použitie	Vařič polievky



Lees aandachtig alle instructies - bewaar deze handleiding voor latere raadpleging.
Lisez attentivement les instructions - gardez le mode d'emploi pour utilisation ultérieure.
Lesen Sie genau die Anweisungen - bewahren Sie die Gebrauchsanleitung für spätere
heranziehung.

Read all instructions carefully - save this instruction manual for future reference.
Lea detenidamente todas las instrucciones - Conserve este manual para futura referencia.

Před použitím si důkladně přečtěte tento manuál - manuál si uschovejte i pro případ
budoucího nahlédnutí.

Pred použitím si dôkladne prečítajte tento manuál - manuál si uschovajte aj pre prípad
budúceho nahliadnutie.

NL	Nederlands	3
FR	Français	12
DE	Deutsch	22
EN	English	32
ES	Espagnol	41
CZ	Čeština	51
SK	Slovenčina	60

GARANTIE

Geachte klant,

Al onze producten ondergaan steeds een strenge kwaliteitscontrole, alvorens ze aan je worden aangeboden. Mocht je desondanks toch nog problemen hebben met jouw toestel, dan betreuren wij dit ten zeerste. In dat geval verzoeken wij je contact op te nemen met onze klantendienst.

Onze medewerkers zullen je met plezier verder helpen.



+32 14 21 71 91



info@linea2000.be

Maandag – Donderdag : 8.30u – 12.00u en van 13.00u – 17.00u

Vrijdag : 8.30u – 12.00u en van 13.00u – 16.30u

Dit apparaat heeft een garantietermijn van 2 jaar vanaf de datum van aankoop. Gedurende de garantieperiode zal de distributeur volledige verantwoording op zich nemen voor gebreken die aanwijsbaar berusten op materiaal- of constructiefouten. Wanneer dergelijke gebreken voorkomen, zal het apparaat, indien nodig, vervangen of gerepareerd worden. De garantieperiode van 2 jaar zal op dit moment niet terug beginnen, maar loopt verder tot 2 jaar na de aankoop van het toestel. De garantie wordt verleend op basis van het kassaticket. Indien je apparaat defect is binnen de garantietermijn van 2 jaar, dan mag je het toestel samen met het originele kassaticket binnenbrengen in de winkel waar je het toestel hebt aangekocht.

De garantie op accessoires en onderdelen die onderhevig zijn aan slijtage, bedraagt 6 maanden.

De garantie en verantwoordelijkheid/aansprakelijkheid van de leverancier en fabrikant vervallen automatisch in de volgende gevallen:

- Bij het niet naleven van de instructies in deze handleiding.
- Bij verkeerde aansluiting, vb. te hoge elektrische spanning.
- Bij verkeerd, hardhandig of abnormaal gebruik.
- Bij onvoldoende of verkeerd onderhoud.
- Bij herstelling of wijziging van het toestel door de consument of niet gemachtigde derden.
- Bij gebruik van onderdelen of accessoires welke niet worden aanbevolen of geleverd door de leverancier / fabrikant.

VEILIGHEIDSVOORSCHRIFTEN

Bij het gebruik van elektrische apparaten, moeten steeds de basisveiligheidsvoorschriften in acht genomen worden, zoals ondermeer:

- Lees alle instructies aandachtig door. Bewaar deze handleiding voor later.
- Zorg ervoor dat alle verpakkingsmateriaal en promotiestickers verwijderd zijn alvorens het apparaat de eerste keer te gebruiken.
- Zorg ervoor dat kinderen niet met het verpakkingsmateriaal kunnen spelen.
- Dit apparaat is bedoeld voor gebruik in een huishoudelijke omgeving en voor commerciële doeleinden zoals:
 - In personeelskeukens, winkels, kantoren en andere gelijkaardige werkomgevingen;
 - In boerderijen;
 - Door klanten in hotels, motels en andere residentiële omgevingen;
 - In omgevingen van het bed and breakfast type.
- Dit apparaat is niet bedoeld voor gebruik door personen (waaronder kinderen) met een lichamelijke, zintuiglijke of mentale beperking, of met een gebrek aan ervaring en kennis, tenzij ze onder toezicht staan of aanwijzingen hebben gekregen over het gebruik van het apparaat van een persoon die verantwoordelijk is voor hun veiligheid.
- Kinderen moeten onder toezicht staan, om ervoor te zorgen dat ze niet met het apparaat spelen.
- Dit apparaat mag niet gebruikt worden door kinderen tussen 0 en 16 jaar. Dit apparaat mag worden gebruikt door kinderen vanaf 16 jaar als ze voortdurend onder toezicht staan. Dit apparaat mag worden gebruikt door mensen met een lichamelijke, zintuiglijke of verstandelijke beperking of een gebrek aan ervaring en kennis als zij onder toezicht staan of aanwijzingen hebben gekregen over hoe zij het apparaat veilig kunnen gebruiken en de mogelijke gevaren begrijpen. Houd het apparaat en het snoer buiten het bereik van kinderen jonger dan 16 jaar. De reiniging en het gebruikersonderhoud mogen niet worden uitgevoerd door kinderen.
- Houd het apparaat en het snoer buiten het bereik van kinderen.
- Het apparaat moet uit het stopcontact getrokken zijn wanneer het niet in gebruik is, tijdens het onderhoud ervan en bij het vervangen van onderdelen. Laat het apparaat afkoelen voordat u onderdelen toevoegt of verwijdert en voordat u het apparaat schoonmaakt.
- Als het netsnoer beschadigd is, moet dit vervangen worden door de fabrikant, zijn onderhoudsagent of gelijkaardige gekwalificeerde personen, om risico's te vermijden.
- LET OP: Om risico's te vermijden, mag dit apparaat niet aangesloten worden op een externe schakelaar zoals een timer, of op een stroomkring die regelmatig aan- en uitgeschakeld wordt door de elektriciteitsmaatschappij.
- Voorzichtigheid is geboden bij het hanteren van messen, vooral bij het verwijderen van het mes uit de schaal, bij het leegmaken van de schaal en bij het schoonmaken van het apparaat.

- De oppervlakken van het apparaat kunnen warm worden tijdens het gebruik. Er wordt aangeraden niet de oppervlakken maar alleen de handgrepen van het apparaat aan te raken, om brandwonden te vermijden.
- Gebruik dit apparaat niet als het snoer of de stekker beschadigd is of als het apparaat niet goed werkt of op enige wijze beschadigd is. Breng het apparaat terug naar de Onderhoudsdienst van DOMO of de onderhoudsagent voor onderzoek, herstelling of mechanische bijstelling.
- Dompel de behuizing, het snoer of de stekker niet onder in water of een andere vloeistof, om elektrische schok of brandwonden te vermijden.
- Laat het netsnoer niet over de rand van het aanrecht hangen of warme oppervlakken raken.
- Gebruik dit apparaat niet voor andere doeleinden dan het beoogde gebruik.
- Laat het apparaat nooit onbewaakt achter wanneer het in werking is.
- Plaats het apparaat niet op of in de buurt van een hete gas- of elektrische brander, of in een verwarmde oven.
- Gebruik of bewaar dit apparaat niet buiten.
- Verplaats het apparaat niet wanneer het in gebruik is.
- Gebruik enkel het keukengerei dat bij het apparaat werd geleverd.
- Controleer zorgvuldig of de spanning en frequentie overeenstemmen met de indicaties op het typeplaatje van het apparaat.
- De stekker moet in het juiste stopcontact gestoken worden, dat geïnstalleerd en geaard is volgens de lokale normen en vereisten.
- Als dit apparaat niet schoon gehouden wordt, zou dit de levensduur kunnen verkorten en mogelijk leiden tot gevaarlijke situaties.

BEWAAR DEZE INSTRUCTIES

ONDERDELEN

1. Deksel
2. Bedieningspaneel
3. Aan/uitknop 'START/STOP'
4. Programmamekuzeknop 'SELECT'
5. LED-display
6. Indicatie chunky-functie
7. Indicatie smooth-functie
8. Indicatie extra smooth-functie
9. Indicatie juice-functie
10. Indicatie jam-functie
11. Indicatie blend/clean-functie
12. Behuizing
13. Snoeraansluiting
14. Overloopsensor
15. Mes

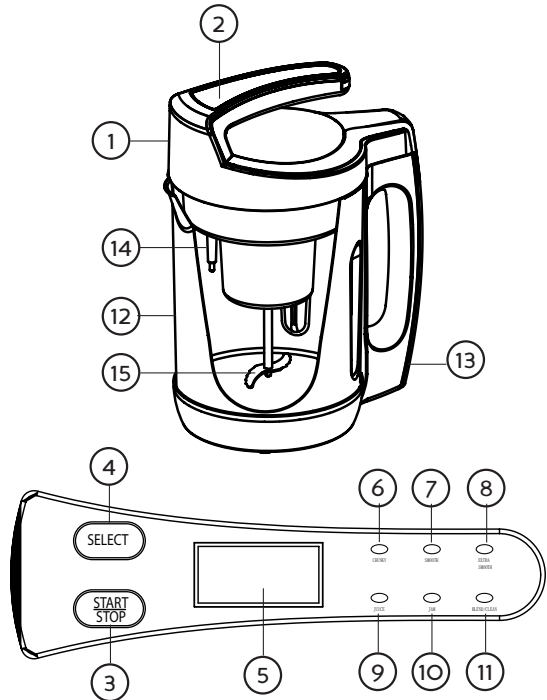

GEBRUIK

Opmerking: alvorens het toestel te gebruiken, maak het proper met een vochtige doek.

1. Zorg ervoor dat het apparaat niet ingeschakeld is wanneer je de ingrediënten toevoegt. Verwijder de stekker van het apparaat.
2. Verwijder het deksel. Wees voorzichtig voor het mes.
3. Plaats alle ingrediënten in de blender.
4. Voeg het water of de bouillon als laatste toe. Let hierbij op de minimum- en maximaanduiding binnenin het toestel. Zorg ervoor dat het toestel steeds tot aan de minimaanduiding (1200 ml) of maximaanduiding (2000 ml) is gevuld.
5. Plaats het deksel op de behuizing. Let hierbij op dat het deksel correct geplaatst wordt.
6. Steek de voedingskabel in de snoeraansluiting achteraan het toestel. De indicatielampjes van de programma's zullen één voor één knipperen.
7. Selecteer het gewenste programma (chunky/smooth/extra smooth/juice/jam/blend-clean) door op de programmamekuzetoets 'SELECT' te drukken. Druk daarna op start 'START/STOP'. Op de LED-display zie je een aftelklok. Opgelet: de behuizing wordt warm.

8. Wanneer het programma afgerond is, hoor je gedurende één minuut een eindsignaal.
Wees voorzichtig wanneer je de soep uitgiet!

Opgelet: als je tijdens het programma het toestel wil uitschakelen of nog van programma wil veranderen, houd je de aan/uitknop even ingedrukt.

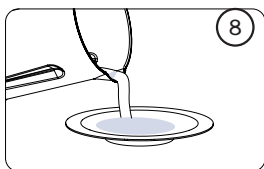
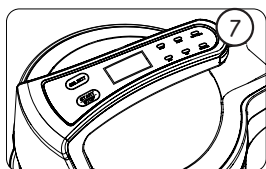
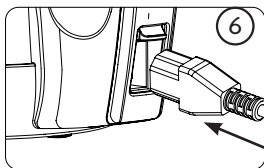
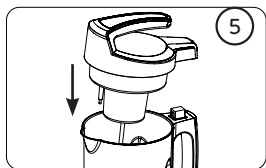
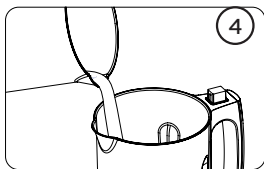
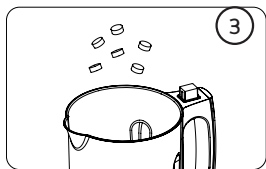
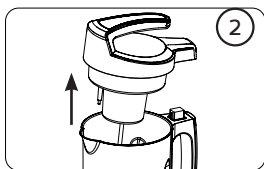
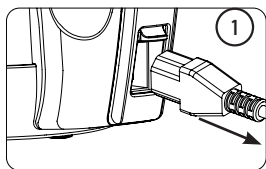

GEHEUGENFUNCTIE

Als je een ingrediënt bent vergeten toe te voegen, kan je dit nog doen terwijl het toestel in werking is door gewoon het deksel van het toestel te halen. De soepmaker onthoudt gedurende 2 minuten het huidige programma. Voeg de vergeten ingrediënten toe en plaats het deksel terug op het toestel. Het programma gaat gewoon verder.

PROGRAMMA'S

Chunky: verwarmen

De chunky-functie is perfect voor soepen met grotere stukken. Zorg ervoor dat je de groenten al in de gewenste grootte snijdt. Het apparaat mixt de soep niet maar kookt ze enkel. Dit programma duurt ongeveer 28 minuten. Het programma is beëindigd wanneer je gedurende een minuut een pieptoon hoort. Vervolgens schakelt het toestel over in de automatische warmhoudfunctie (zie het hoofdstuk over de automatische warmhoudfunctie). Als je niet tevreden bent over de structuur van de soep, kan je achteraf de blend-functie gebruiken.

Smooth: verwarmen + mixen

De smooth-functie zorgt ervoor dat je een gladde, perfect gemixte soep krijgt. Dit programma duurt 21 minuten. Het toestel warmt eerst op en zal de groenten aan de kook brengen. Na ongeveer 11 minuten mixt het toestel kort de ingrediënten voor de eerste maal. Vervolgens zal de soep verder koken. Na ongeveer 15 minuten zal het toestel voor de tweede maal de soep kort mixen. Na 18 minuten mixt het toestel de soep tot een gladde massa. Het programma is beëindigd wanneer je gedurende een minuut een pieptoon hoort. Vervolgens schakelt het toestel over in de automatische warmhoudfunctie (zie het hoofdstuk over de automatische warmhoudfunctie).

Extra smooth: verwarmen + extra mixen

De extra smooth-functie zorgt ervoor dat je een zeer fijn gemixte soep bekomt. Met deze functie kan je dus eenvoudig een velouté maken. Het programma duurt 30 minuten. In deze tijd zal het toestel de groenten koken en regelmatig mixen zodat de soep zeer fijn gemixt is na afloop. Het programma is beëindigd wanneer je gedurende een minuut een pieptoon hoort. Vervolgens schakelt het toestel over in de automatische warmhoudfunctie (zie het hoofdstuk over de automatische warmhoudfunctie).

Juice: mixen

De juice-functie is ideaal voor het bereiden van een smoothie, milkshake of andere koude dranken. Het programma duurt 2 minuten. Na afloop hoor je gedurende een minuut een pieptoon. Dit programma mixt enkel en warmt de ingrediënten dus niet op.

Jam: verwarmen + mixen

De jam-functie is perfect geschikt voor het bereiden van lekkere confituur. Het programma duurt 25 minuten. Tijdens deze 25 minuten verwarmt en blend het toestel regelmatig totdat het de juiste structuur bekomt voor een lekkere confituur. Het programma is beëindigd wanneer je gedurende een minuut een pieptoon hoort.

Opgelet: deze functie is niet geschikt voor het maken van soep want de mix- en verwarmtijden zijn anders ingesteld.

Blend/clean: mixen of reinigen

Als je soep nog niet de gewenste structuur heeft, kan je je soep nog even verder mixen met deze functie. Selecteer het programma "blend" en bevestig met de starttoets. Houd de starttoets ingedrukt totdat je de gewenste structuur hebt. Bij dit programma zal de blender niet opwarmen. Wij raden je aan de blend-functie niet langer dan 20 seconden ononderbroken te gebruiken. Op deze manier kan je je toestel na gebruik ook reinigen.

AUTOMATISCHE WARMHOUDFUNCTIE

Deze functie houdt de soep automatisch warm gedurende 30 minuten na afloop van het gekozen programma. Tijdens deze 30 minuten zal het toestel af en toe mixen om de juiste consistentie te behouden. Na 30 minuten schakelt het toestel zichzelf uit en zal het de soep dus niet langer warm houden.

Opgelet: dit geldt enkel voor de programma's chunky, smooth en extra smooth.

REINIGING EN ONDERHOUD

- Plaats het toestel nooit in de vaatwasmachine.
- Verwijder het deksel van de blender en reinig met een vochtige doek.
- Wees voorzichtig wanneer je het mes proper maakt.
- Vul de blender na gebruik met warm water en een beetje zeep. Reinig je toestel met de blend/clean-functie (zie hoofdstuk gebruik). Maak de blender proper met een zacht sponsje. Gebruik geen schuursponsjes die krassen kunnen maken op de bodem.
- Droog het deksel en de blender onmiddellijk af na reiniging.
- Zorg ervoor dat het toestel nooit wordt ondergedompeld in water.

PROBLEMEN EN OPLOSSINGEN

Probleem	Oorzaak	Oplossing
De lampjes op de display branden niet.	Er is een probleem met de aansluiting.	Controleer of het netsnoer correct geplaatst is.
	Er zitten te veel ingrediënten in de blender waardoor het deksel niet goed geplaatst is.	Verwijder enkele ingrediënten zodat het deksel goed afsluit.
Het lampje van het gekozen programma knippert, maar het toestel doet niets.	Je hebt het programma niet bevestigd met de startknop.	Druk op de startknop.

Probleem	Oorzaak	Oplossing
Het toestel valt uit.	Je gebruikt te weinig vocht.	Het toestel bevat een droogkookbeveiliging. Het toestel zal uitschakelen wanneer er te weinig vocht gebruikt wordt.
Je hoort meerdere malen een pieptoon en het lampje van het gekozen programma knippert.	Je gebruikt te veel vocht.	Het toestel heeft een sensor die ervoor zorgt dat het toestel niet kan overlopen. Giet wat vocht uit de soepmaker.
	De overloopsensor is vuil.	Maak de sensor proper met een vochtige doek.
Het voedsel is verbrand.	Je hebt de blender niet gevuld tussen de min- en max-aanduiding.	Zorg ervoor dat de bodem steeds bedekt is met vocht, tot tussen de min- en max-aanduiding.
De foutmelding 'E1' verschijnt op de display.	Er zijn te veel ingrediënten in de kan.	Zorg ervoor dat de inhoud van de kan zich tussen het minimum en maximum niveau bevindt.

VEELGESTELDE VRAGEN

Kan ik koude soepen, zoals gazpacho, maken in de soepblender?

Dit kan. Je kan kiezen tussen de programma's "chunky", "smooth", "extra smooth". De soep zal eerst gekookt worden. Nadien kan je de soep laten afkoelen in de ijskast. Met het "juice" programma kan je de soep ook koud bereiden.

De soepblender stopt met werken.

Het apparaat heeft een veiligheid tegen oververhitting. Wanneer het toestel oververhit raakt, zal het toestel uitschakelen. Dit kan gebeuren wanneer je meerdere malen soep na elkaar maakt en het toestel niet voldoende afkoelt na elke kookcyclus. Wanneer dit gebeurt, volstaat het om de blender leeg te maken en deze ongeveer een half uur te laten afkoelen. Je toestel zal nu terug werken.

Ook wanneer je de blend-functie langer dan 20 seconden gebruikt, zal deze veiligheid ingeschakeld worden. In dit geval wacht je 10 seconden.

Wat als er voeding aanbakt op de bodem van het toestel?

Zorg ervoor dat je steeds een kopje water of bouillon toevoegt aan de ingrediënten. Zo zal het voedsel geen rechtstreeks contact hebben met de verwarming, waardoor het niet zal aanbakken.

Onthoud mijn toestel het programma als ik het deksel verwijder?

Ja, het toestel heeft een geheugenfunctie gedurende twee minuten. Dit wil zeggen dat je gedurende twee minuten bv. nog ingrediënten kan toevoegen. Plaats binnen de twee minuten het deksel terug op het toestel en het programma gaat gewoon verder.

Kan ik het toestel ook voor andere bereidingen gebruiken dan soep?

Ja. Je kan het toestel ook gebruiken om heerlijke confituren, smoothies, compotes, sauzen of milkshakes te maken met de jam, juice- of blend functie.

Mag ik vlees toevoegen aan de soep?

Ja. Gebruik hiervoor enkel het programma "chunky". Het vlees zal samen met de groenten gaar gekookt worden. Snij het vlees in kleinere stukken, van maximum 2 op 2 cm.

Wat is de inhoud van de soepblender?

De maximaal toegestane hoeveelheid soep die je in 1 cyclus kan maken is 2 l.

De minimale en maximale hoeveelheden staan aangeduid aan de binnenkant van het toestel. Overschrijd de maximale hoeveelheid niet. Doe je dit toch, dan gaat de overloopsensor in veiligheid, en valt het toestel uit.

Kan ik de tijden voor "smooth", "chunky", "extra smooth", "jam" en "juice" aanpassen?

Nee. Deze tijden zijn standaard ingesteld en zorgen voor het beste resultaat.

MILIEURICHTLIJNEN

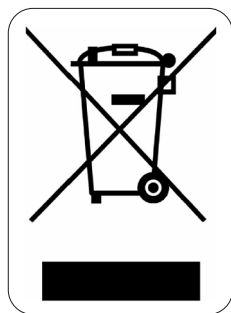

Dit symbool op het product of op de verpakking wijst erop dat dit product niet als huishoudafval mag worden behandeld. Het moet naar een plaats worden gebracht waar elektrische en elektronische apparatuur wordt gerecycleerd. Als je ervoor zorgt dat dit product op de correcte manier wordt verwijderd, voorkom je mogelijk voor mens en milieu negatieve gevolgen die zich zouden kunnen voordoen in geval van verkeerde afvalbehandeling. Voor meer details in verband met het recycleren van dit product, neem je best contact op met de gemeentelijke instanties, het bedrijf of de dienst belast met de verwijdering van huishoudafval of de winkel waar je het product hebt gekocht.



Het verpakkingsmateriaal is recycleerbaar. Behandel de verpakking milieubewust.

Cher client,

Tous nos produits sont soumis à des contrôles qualité stricts avant d'être proposés à la vente. Si vous deviez toutefois rencontrer un problème avec votre appareil, nous le déplorons vivement.

Dans ce cas, nous vous invitons à prendre contact avec notre service à la clientèle.

Nos collaboratrices se feront un plaisir de vous aider !



+32 14 21 71 91



info@linea2000.be

Du lundi au jeudi : 8 h 30 – 12 h et 13 h – 17 h

Vendredi : 8 h 30 – 12 h et 13 h – 16 h 30

Cet appareil est garanti 2 ans à compter de la date d'achat. Durant la période de garantie, le distributeur assumera l'entière responsabilité en cas de défauts de fonctionnement (matériel) ou de fabrication. Si un tel problème survient, l'appareil sera remplacé ou réparé. La période de garantie de 2 ans ne reprend pas à zéro, mais se poursuit (jusqu'à 2 ans à compter de la date d'achat de l'appareil). La garantie est accordée sur la base du ticket de caisse.

Pour les accessoires et les éléments d'usure, une garantie de 6 mois s'applique.

La garantie et la responsabilité du fournisseur et du fabricant n'ont plus effet dans les cas suivants :

- Les instructions du manuel n'ont pas été suivies.
- Mauvais raccordement, par ex. tension électrique trop forte.
- Utilisation contraire, brutale ou anormale.
- Entretien insuffisant ou non conforme.
- Réparation ou modification de l'appareil par le consommateur ou un tiers non autorisé.
- Utilisation d'éléments ou d'accessoires qui ne sont pas recommandés ou fournis par le fournisseur/fabricant.

CONSIGNES DE SÉCURITÉ

Lorsque vous utilisez des appareils électriques, respectez toujours les consignes de sécurité élémentaires, et notamment les suivantes :

- Lisez toutes les instructions attentivement. Conservez ce mode d'emploi pour référence future.
- Avant d'utiliser l'appareil pour la première fois, vérifiez que toutes les étiquettes promotionnelles et tous les matériaux d'emballage ont été retirés.
- Ne laissez jamais des enfants jouer avec les matériaux d'emballage.
- Cet appareil est destiné à un usage domestique et commercial, par exemple :
 - Dans les espaces cuisines du personnel, les magasins, les bureaux et tout environnement de travail similaire ;
 - Dans les fermes ;
 - Par les clients d'hôtels, de motels ou d'autres types de résidences ;
 - Dans les chambres d'hôtes.
- Cet appareil n'est pas conçu pour être utilisé par des personnes (y compris des enfants) aux capacités physiques, sensorielles ou intellectuelles limitées ou manquant d'expérience et de connaissances, à moins qu'elles soient encadrées par une personne responsable de leur sécurité ou aient reçu des instructions quant à l'utilisation de l'appareil.
- Veillez à ce que les enfants ne jouent pas avec l'appareil.
- Cet appareil ne doit pas être utilisé par des enfants de 0 à 16 ans. Cet appareil peut être utilisé par des enfants âgés de 16 ans et plus sous surveillance continue. Cet appareil peut être utilisé par des personnes aux capacités motrices, sensorielles ou mentales limitées ou manquant d'expérience et de connaissances, à condition qu'elles soient encadrées ou aient reçu des instructions concernant l'utilisation de l'appareil en toute sécurité et qu'elles comprennent les risques encourus. Gardez l'appareil et son cordon d'alimentation hors de portée des enfants de moins de 16 ans. Le nettoyage et l'entretien de l'appareil ne peuvent pas être effectués par des enfants.
- Gardez l'appareil et son cordon d'alimentation hors de portée des enfants.
- L'appareil doit être débranché de l'alimentation électrique lorsqu'il n'est pas utilisé, pendant l'entretien et lors du remplacement des pièces. Laissez l'appareil refroidir avant d'installer ou de retirer des pièces ou avant de le nettoyer.
- Si le cordon d'alimentation est endommagé, il doit être remplacé par le fabricant, son réparateur agréé ou un autre technicien qualifié afin d'éviter tout risque.
- ATTENTION : Afin d'éviter tout risque, cet appareil ne doit pas être alimenté par un dispositif de commutation externe comme une minuterie, ni connecté à un circuit régulièrement mis en marche et arrêté.
- Prenez toutes les précautions nécessaires lors de la manipulation des lames de coupe, en particulier en retirant la lame du bol, en vidant le bol et en nettoyant l'appareil.
- Les surfaces de l'appareil peuvent chauffer pendant l'utilisation. Pour éviter tout risque de brûlure, il est conseillé de ne pas toucher les surfaces de l'appareil, à l'exception des poignées.

- N'utilisez pas cet appareil électrique si la fiche électrique ou le cordon d'alimentation sont détériorés, si l'appareil ne fonctionne pas correctement ou s'il est endommagé de quelque façon que ce soit. Renvoyer l'appareil au service après-vente de DOMO ou à son réparateur agréé pour examen, réparation ou réglage électrique ou mécanique.
- Pour éviter tout risque de décharge électrique ou de brûlure, ne plongez jamais l'appareil, le cordon d'alimentation ou la fiche électrique dans l'eau ou tout autre liquide.
- Ne laissez pas le cordon d'alimentation pendre du bord d'un comptoir ou entrer en contact avec des surfaces chaudes.
- N'utilisez pas l'appareil à d'autres fins que son usage prévu.
- Ne laissez jamais l'appareil sans surveillance lorsqu'il est allumé.
- Ne placez jamais l'appareil sur ou à proximité d'un brûleur à gaz ou électrique, ou dans un four chauffé.
- N'utilisez pas et ne stockez pas l'appareil à l'extérieur.
- Ne déplacez pas l'appareil en cours d'utilisation.
- Utilisez uniquement les ustensiles livrés avec l'appareil.
- Vérifiez soigneusement que la tension et la fréquence correspondent aux indications figurant sur l'étiquette de l'appareil.
- La fiche électrique doit être branchée à une prise murale adaptée et ayant été installée et mise à la terre conformément à toutes les normes et critères en vigueur.
- Si l'appareil n'est pas correctement entretenu, il peut se dégrader, ce qui peut réduire sa durée de vie et conduire à une situation dangereuse.

CONSERVEZ CES INSTRUCTIONS

PARTIES

1. Couvercle
2. Panneau de commande
3. Bouton marche/arrêt 'START/ STOP'
4. Touche de choix du programme 'SELECT'
5. Écran LED
6. Indication fonction 'chunky'
7. Indication fonction 'smooth'
8. Indication fonction 'extra smooth'
9. Indication fonction 'juice'
10. Indication fonction 'jam'
11. Indication fonction 'blend/clean'
12. Récipient
13. Connexion d'alimentation
14. Capteur de trop-plein
15. Couteau

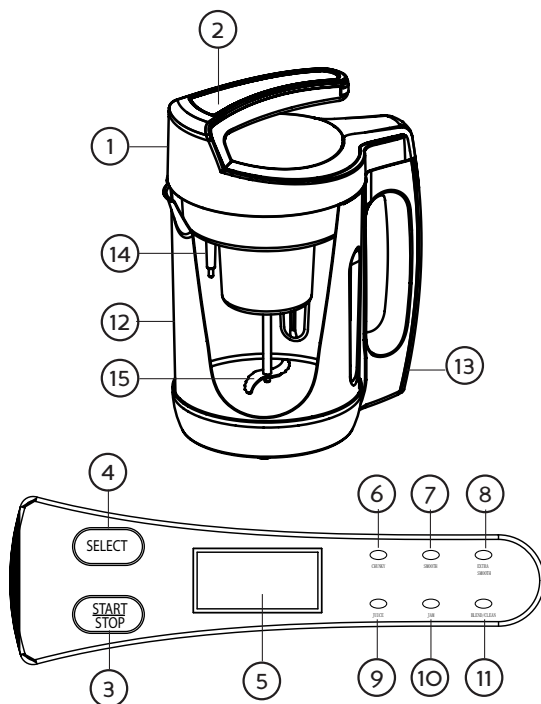

UTILISATION

Remarque : avant d'utiliser l'appareil, nettoyez-le à l'aide d'un chiffon humide.

1. Assurez-vous que l'appareil ne soit pas branché lorsque vous ajoutez les ingrédients. Otez la fiche de l'appareil.
2. Enlevez le couvercle. Soyez prudent avec le couteau.
3. Placez tous les ingrédients dans le blender.
4. Ajoutez l'eau ou le bouillon en dernier. Respectez les indications minimum-maximum figurant à l'intérieur de l'appareil. Remplissez l'appareil en respectant les indications minimum (1 200 ml) et maximum (2000 ml).
5. Mettez le couvercle sur le récipient. Assurez-vous que le couvercle soit placé convenablement.
6. Branchez le cordon d'alimentation dans la connexion d'alimentation située à l'arrière de l'appareil. Les lampes-témoins des programmes vont clignoter l'une après l'autre.
7. Choisissez le programme désiré (chunky/smooth/extra smooth/juice/jam/blend-clean) en appuyant sur la touche de choix du programme 'SELECT'. Confirmez en enfonçant la touche de mise en marche 'START/STOP'. L'écran LED affiche une minuterie. Attention: le récipient devient chaud.

8. Un signal sonore retentit pendant une minute une fois que le programme est terminé.
Soyez prudent en versant la soupe !

Attention : si vous souhaitez éteindre l'appareil ou changer de programme en cours d'utilisation, maintenez le bouton marche/arrêt enfoncé.

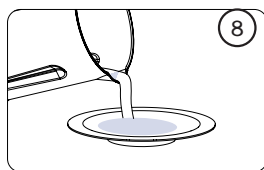
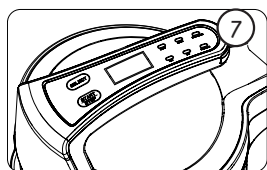
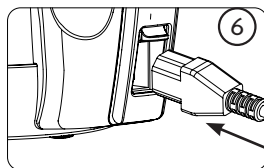
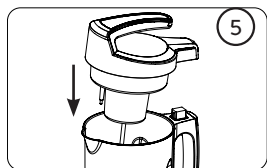
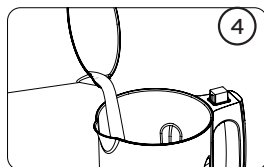
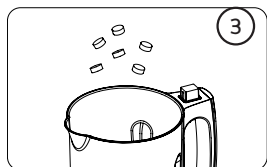
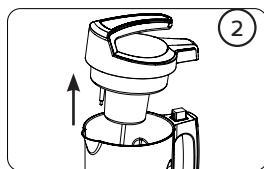
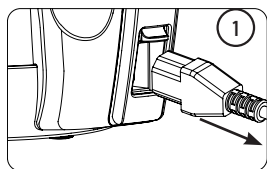

FONCTION MÉMOIRE

Si vous avez oublié de mettre un ingrédient, ajoutez-le lorsque l'appareil est en marche en levant simplement le couvercle. Le soupmaker mémorise le programme actuel pendant 2 minutes. Ajoutez les ingrédients manquants et replacez le couvercle sur l'appareil. Le programme se poursuit normalement.

LES PROGRAMMES

Chunky: chauffer

La fonction 'chunky' convient parfaitement aux soupes à gros morceaux. Assurez-vous de couper déjà les légumes à la grandeur souhaitée. L'appareil cuit la soupe, mais ne la mixe pas. Ce programme dure 28 minutes. Le programme est terminé lorsque le bip sonore retentit pendant une minute. Après, la fonction du maintien au chaud automatique ce met en fonction (voir la fonction du maintien au chaud automatique). Si la texture de la soupe ne vous plaît pas, vous pouvez utiliser la fonction 'blend' a posteriori.

Smooth: chauffer + mixer

La fonction 'smooth' vous permet d'obtenir une soupe onctueuse et parfaitement mixée. Ce programme dure 21 minutes. L'appareil commencera à chauffer et portera les légumes à ébullition. Après environ 11 minutes, l'appareil mixera la soupe une première fois très brièvement. La soupe continuera ensuite à cuire. Après environ 15 minutes, l'appareil mixera la soupe une deuxième fois brièvement. Après 18 minutes, l'appareil mixera la soupe jusqu'à obtenir la bonne onctuosité. Le programme est terminé lorsque un bip sonore retentit pendant une minute. Après, la fonction du maintien au chaud automatique ce met en fonction (voir la fonction du maintien au chaud automatique).

Extra smooth: chauffer + mixer finement

La fonction « extra smooth » vous permet d'obtenir une soupe finement mixée. Grâce à cette fonction, vous pouvez préparer des veloutés en toute simplicité. Le programme dure 30 minutes. Pendant ces 30 minutes, l'appareil cuit les légumes et les mixe régulièrement pour que la soupe soit très finement mixée. Le programme est terminé lorsque un bip sonore retentit pendant une minute. Après, la fonction du maintien au chaud automatique ce met en fonction (voir la fonction du maintien au chaud automatique).

Juice: mixer

La fonction 'juice' convient parfaitement pour la préparation de smoothies, milk-shakes et autres boissons froides. Le programme dure 2 minutes. À la fin du programme, un bip sonore retentit pendant une minute. Ce programme mixe les ingrédients, mais ne les réchauffe pas.

Jam : chauffer + mixer

La fonction « jam » vous permet de préparer de délicieuses confitures. Le programme dure 25 minutes. Pendant ces 25 minutes, l'appareil chauffe et mixe régulièrement vos ingrédients jusqu'à obtenir la consistance parfaite pour une délicieuse confiture. Le programme est terminé lorsque un bip sonore retentit pendant une minute.

Attention : cette fonction ne convient pas à la préparation de soupes car elle présente des temps de chauffe et de mixage différents.

Blend/clean: mixer/nettoyage

Si votre soupe n'a pas encore la consistance souhaitée, mixez-la encore un peu en utilisant cette fonction. Choisissez le programme 'blend' et confirmez en enfonçant la touche de mise en marche. Maintenez la touche de mise en marche enfoncée jusqu'à obtenir la consistance souhaitée. Le blender ne chauffe pas au cours de ce programme. Nous vous recommandons de ne pas utiliser la fonction 'blend' sans interruption pendant plus de 20 secondes. Cette fonction vous permet également nettoyer votre appareil après utilisation.

FONCTION DE MAINTIEN AU CHAUD AUTOMATIQUE

À la fin du programme choisi, cette fonction s'enclenche automatiquement et permet de maintenir votre soupe au chaud pendant 30 minutes. L'appareil mixe votre préparation afin de garder la bonne consistance. Après 30 minutes, l'appareil s'éteint automatiquement et la soupe n'est donc plus maintenue au chaud.

Attention : cette fonction ne vaut que pour les programmes chunky, smooth et extra smooth.

NETTOYAGE ET ENTRETIEN

- Ne placez jamais l'appareil dans le lave-vaisselle.
- Otez le couvercle du blender et nettoyez-le avec un linge humide.
- Soyez prudent en nettoyant le couteau.
- Après usage, remplissez le blender d'eau chaude et d'un peu de savon. Nettoyez votre appareil avec la fonction 'blend/clean' (voir chapitre 'Utilisation'). Nettoyez le blender avec une petite éponge douce. N'utilisez pas d'éponge abrasive qui pourrait rayer le fond.
- Séchez le blender et le couvercle immédiatement après le nettoyage.
- Assurez-vous que l'appareil ne soit jamais immergé dans l'eau.

PROBLÈMES ET SOLUTIONS

Problème	Cause	Solution
Les lampes-témoins de l'écran ne s'allument pas.	Il y a un problème de raccordement.	Contrôlez si le cordon d'alimentation est placé correctement.
	Il y a trop d'ingrédients dans le blender, de sorte que le couvercle ne soit pas bien mis en place.	Enlevez quelques ingrédients, de manière à ce que le couvercle ferme bien.
La lampe-témoin du programme sélectionné clignote, mais rien ne se passe.	Vous n'avez pas confirmé le programme au moyen de la touche de mise en marche.	Appuyez sur la touche de mise en marche.

Problème	Cause	Solution
L'appareil s'arrête.	Vous utilisez trop peu de liquide.	L'appareil comporte une sécurité de cuisson à sec. L'appareil s'arrêtera lorsque vous employez trop peu de liquide.
La lampe-témoin du programme sélectionné se met à clignoter et un bip sonore retentit plusieurs fois.	Vous utilisez trop de liquide.	L'appareil comporte un capteur de trop-plein, empêchant l'appareil de déborder. Versez un peu de liquide de l'appareil.
	Le capteur de trop-plein est sale.	Nettoyez le capteur avec un chiffon humide.
La nourriture est brûlée.	Vous n'avez pas rempli le blender jusqu'à un niveau compris entre les indications minimum-maximum.	Assurez-vous que le fond soit toujours recouvert de liquide, jusqu'à un niveau compris entre les indications minimum-maximum.
Le message d'erreur « E1 » apparaît à l'écran.	Il y a trop d'ingrédients dans le pot.	Assurez-vous que le contenu du pot se situe entre les niveaux minimum et maximum.

QUESTIONS FRÉQUENTES

Puis-je faire des soupes froides, comme du Gazpacho, dans le blender?

C'est possible. Vous avez le choix entre les programmes "chunky", "smooth" et "extra smooth". La soupe sera d'abord cuite. Vous pouvez ensuite la faire refroidir dans le réfrigérateur. Vous pouvez également utiliser le programme « juice » pour préparer des soupes froides.

Le blender s'arrête de fonctionner.

L'appareil comporte une sécurité contre la surchauffe. Lorsque l'appareil surchauffe, il se déconnecte. Ceci peut se produire lorsque vous préparez de la soupe plusieurs fois consécutivement et ne laissez pas l'appareil refroidir suffisamment après chaque cycle de cuisson. Lorsque ceci se produit, il vous suffit de vider le blender et de le laisser refroidir environ une demi-heure. Votre appareil fonctionnera à nouveau.

Cette sécurité sera également activée si vous utilisez la fonction "blend" pendant plus de 20 secondes consécutives. Il vous suffit, dans ce cas, d'attendre 10 secondes.

Quid si de la nourriture attache au fond de l'appareil?

Assurez-vous de toujours ajouter une tasse d'eau ou de bouillon aux ingrédients. La nourriture n'entrera pas en contact direct avec l'élément de chauffe et n'attachera pas.

L'appareil fonctionne-t-il également sans couvercle?

L'appareil dispose d'une fonction mémoire de deux minutes. Cela signifie que vous avez deux minutes pour ajouter des ingrédients par exemple. Vous disposez de deux minutes pour replacer le couvercle sur l'appareil et le programme se poursuit normalement.

Puis-je utiliser également l'appareil pour d'autres préparations que la soupe?

Oui. Vous pouvez également utiliser cet appareil pour préparer des confitures, des smoothies, des compotes, des sauces ou des milkshakes en utilisant les fonctions « jam », « juice » ou « blend ».

Puis-je rajouter de la viande dans la soupe?

Oui. N'utilisez pour cela que le programme "chunky". La viande sera cuite en même temps que les légumes. Découpez la viande en morceaux plus petits, de 2 x 2 cm maximum.

Quelle est la contenance du blender?

La quantité maximale de soupe que vous pouvez faire en 1 cycle est de 2 l. Les quantités minimale et maximale sont indiquées à l'intérieur de l'appareil. Ne dépassez pas la quantité maximale. Si vous le faites malgré tout, le capteur de trop-plein enclenche la sécurité et l'appareil s'arrête.

Puis-je régler les temps de "smooth", "chunky", "extra smooth", "jam" et de "juice"?

Non. Ces temps sont préinstallés et procureront un résultat optimal.



Ce symbole sur le produit ou son emballage indique que ce produit ne peut être traité comme déchet ménager. Il doit plutôt être remis au point de ramassage concerné, se chargeant du recyclage du matériel électrique et électronique. En vous assurant que ce produit est éliminé correctement, vous favorisez la prévention des conséquences négatives pour l'environnement et la santé humaine qui, sinon, seraient le résultat d'un traitement inapproprié des déchets de ce produit. Pour obtenir plus de détails sur le recyclage de ce produit, veuillez prendre contact avec le bureau municipal de votre région, votre service d'élimination des déchets ménagers ou le magasin où vous avez acheté le produit.



L'emballage est recyclable. Traitez l'emballage écologiquement.

Sehr geehrter Kunde,
Sämtliche unserer Produkte unterliegen einer strengen Qualitätskontrolle,
bevor Sie Ihnen angeboten werden. Sollten dennoch
Probleme mit Ihrem Gerät auftreten, bedauern wir dies zutiefst.
Wir möchten Sie in diesem Fall bitten, unseren Kundenservice zu kontaktieren.
Unsere Mitarbeiter helfen Ihnen gern weiter!



+32 14 21 71 91



info@linea2000.be

Montag – Donnerstag: 8:30 Uhr – 12:00 Uhr und von 13:00 Uhr – 17:00 Uhr
Freitag: 8:30 Uhr – 12:00 Uhr und von 13:00 Uhr – 16:30 Uhr

Dieses Gerät hat eine Garantiefrist von 2 Jahren ab dem Kaufdatum. Während der Garantiezeit übernimmt der Hersteller die vollständige Verantwortung für Mängel, die nachweislich auf Material- oder Konstruktionsfehler zurückzuführen sind. Wenn derartige Mängel auftreten, wird das Gerät wenn nötig ausgetauscht oder repariert. Die Garantiezeit von 2 Jahren beginnt in diesem Moment nicht erneut, sondern sie läuft bis 2 Jahre nach dem Kaufdatum weiter. Die Garantie wird auf der Grundlage des Kassenbons gewährt.

Die Garantie auf Accessoires und Verschleißteile beträgt 6 Monate.

Die Garantie und die Verantwortung/Haftung des Lieferanten und Herstellers entfallen automatisch in den folgenden Fällen:

- Bei Nichtbeachtung der Anweisungen in dieser Bedienungsanleitung.
- Bei falschem Anschluss, z.B. bei einer zu hohen Stromspannung.
- Bei falscher, grober oder abnormaler Verwendung.
- Bei unzureichender oder falscher Wartung.
- Bei vom Verbraucher oder von nicht ermächtigten Dritten vorgenommenen Reparaturen oder Änderungen am Gerät.
- Bei der Verwendung von Ersatzteilen oder Accessoires, die nicht vom Lieferanten / Hersteller empfohlen oder geliefert werden.

SICHERHEITSVORKEHRUNGEN

Bei der Verwendung von elektrischen Geräten sollten immer Sicherheitsvorkehrungen getroffen werden, einschließlich der Folgenden:

- Lesen Sie alle Anweisungen sorgfältig. Bewahren Sie diese Bedienungsanleitung zum späteren Nachschlagen auf.
- Stellen Sie sicher, dass sämtliches Verpackungsmaterial und Werbeaufkleber vor der ersten Verwendung vom Gerät entfernt wurden.
- Stellen Sie sicher, dass Kinder nicht mit dem Verpackungsmaterial spielen können.
- Das Gerät ist für die Verwendung im Haushalt und für gewerbliche Zwecke bestimmt, wie etwa:
 - in Küchenbereichen, Geschäften, Büros und anderen Arbeitsumfeldern
 - in Bauernhäusern
 - von Kunden in Hotels, Motels und anderen Wohnumgebungen
 - in Bed- & Breakfast-Umgebungen.
- Das Gerät ist nicht für die Verwendung von Personen (einschließlich Kindern) mit reduzierten körperlichen, sensorischen oder geistigen Fähigkeiten oder mangelnder Erfahrung und Wissen bestimmt, außer wenn sie von einer für ihre Sicherheit verantwortlichen Person beaufsichtigt oder zur sicheren Verwendung des Geräts angeleitet wurden.
- Kinder immer überwachen und nicht am Gerät spielen lassen.
- Das Gerät sollte nicht von Kindern zwischen 0 und 16 Jahren verwendet werden. Das Gerät kann von Kindern ab einem Alter von 16 Jahren und älter verwendet werden, wenn diese sorgfältig beaufsichtigt werden. Das Gerät kann von Personen mit reduzierten körperlichen, sensorischen oder geistigen Fähigkeiten oder mangelnder Erfahrung und Wissen verwendet werden, wenn sie angemessen beaufsichtigt oder zur sicheren Verwendung des Geräts angeleitet wurden und wenn sie die damit verbundenen Gefahren verstehen. Halten Sie das Gerät und das Kabel von Kindern unter 16 Jahren fern. Die Reinigung und Wartung sollte nicht von Kindern durchgeführt werden.
- Halten Sie das Gerät und das Kabel von Kindern fern.
- Das Gerät sollte, wenn es nicht verwendet wird, während der Reparatur und während des Austauschs von Ersatzteilen von seiner Stromquelle getrennt werden. Lassen Sie das Gerät abkühlen, bevor Sie Teile abnehmen sowie vor der Reinigung.
- Wenn das Netzkabel beschädigt ist, muss es vom Hersteller, seiner Kundendienstvertretung oder einem Fachmann ausgetauscht werden, um Gefahren vorzubeugen.
- **ACHTUNG:** Zur Vermeidung von Gefahren darf das Gerät nicht mit einem externen Schalter wie einem Timer betrieben oder an einen Stromkreis angeschlossen werden, der regelmäßig vom Versorger an- und ausgeschaltet wird.
- Sorgfalt ist bei der Handhabung der Klingen geboten, vor allem wenn die Klinge aus der Schüssel entfernt wird, beim Leeren der Schüssel und während der Reinigung.

- Die Oberflächen des Geräts werden während des Betriebs möglicherweise sehr heiß. Um Verbrennungen zu vermeiden, wird empfohlen, die Oberflächen des Geräts, außer die Griffe, nicht zu berühren.
- Verwenden Sie dieses Gerät nicht mit einem defekten Kabel, Stecker, nach einer Fehlfunktion oder wenn es in irgendeiner Weise beschädigt ist. Geben Sie das Gerät an den DOMO-Kundendienst oder seinen Vertreter zur Überprüfung, Reparatur oder zur elektrischen oder mechanischen Einstellung zurück.
- Zum Schutz gegen Stromschlag oder Verbrennungen tauchen Sie das Gerät, das Kabel oder den Stecker nicht in Wasser oder andere Flüssigkeiten ein.
- Lassen Sie das Netzkabel nicht von der Arbeitsplatte herunterhängen oder mit heißen Flächen in Berührung kommen.
- Benutzen Sie dieses Gerät nur für den vorgesehenen Verwendungszweck.
- Lassen Sie das Gerät niemals unbeaufsichtigt, während es in Betrieb ist.
- Nicht auf oder in die Nähe von heißen Gasbrennern, elektrischen Herdplatten oder einem heißen Ofen aufstellen.
- Verwenden und lagern Sie das Gerät nicht im Freien.
- Bewegen Sie das Gerät nicht, während es in Betrieb ist.
- Verwenden Sie nur das im Lieferumfang enthaltene Zubehör für das Gerät.
- Überprüfen Sie sorgfältig, dass Spannung und Frequenz mit den Angaben auf dem Typenschild des Geräts übereinstimmen.
- Der Stecker muss in eine geeignete Steckdose gesteckt werden, die übereinstimmend mit allen geltenden örtlichen Standards und Anforderungen installiert und geerdet wurde.
- Mangelnde Sauberhaltung des Geräts kann die Lebensdauer des Geräts herabsetzen und möglicherweise zu gefährlichen Situationen führen.

BEWAHREN SIE DIESE ANWEISUNGEN AUF.

TEILE

1. Deckel
2. Bedienpanel
3. An-/Ausschalter 'START/STOP'
4. Programmwahlknopf 'SELECT'
5. LCD-Display
6. Indikation Programm 'chunky'
7. Indikation Programm 'smooth'
8. Indikation Programm 'extra smooth'
9. Indikation Programm 'juice'
10. Indikation Programm 'jam'
11. Indikation Programm 'blend-clean'
12. Gehäuse
13. Stromanschluss
14. Überlaufsensoren
15. Messer

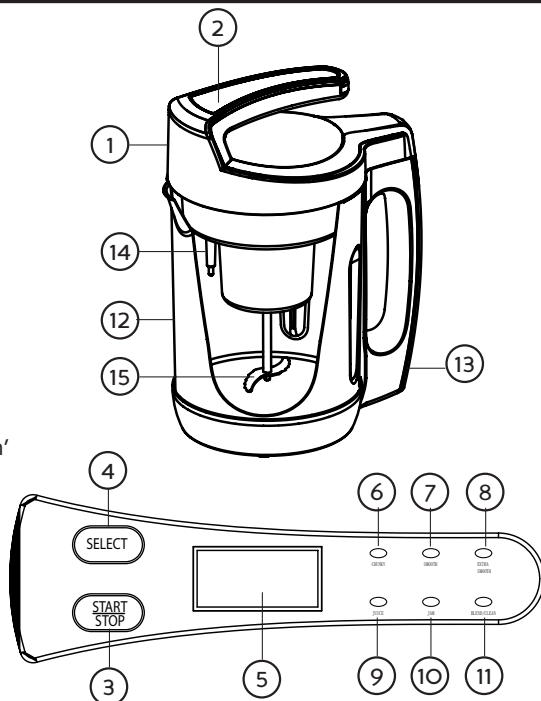

GEBRAUCH

Hinweis: Vor dem Gebrauch des Geräts reinigen Sie es bitte mit einem feuchten Tuch.

1. Sorgen Sie dafür, dass das Gerät nicht eingeschaltet ist, wenn Sie die Zutaten zufügen. Entfernen Sie den Stecker vom Gerät.
2. Entfernen Sie den Deckel. Seien Sie dabei vorsichtig, dass Sie sich nicht an den Messer verletzen.
3. Geben Sie alle Zutaten in den Behälter.
4. Fügen Sie zum Schluss das Wasser bzw. die Brühe hinzu. Achten Sie dabei darauf, dass Sie die min./max. Menge nicht überschreiten. Sorgen Sie dafür, dass das Gerät immer bis zum Mindestfüllstand (1200 ml) oder bis zum maximalen Füllstand (2000 ml) gefüllt ist.
5. Setzen Sie den Deckel wieder auf das Gerät. Achten Sie dabei darauf, dass der Deckel korrekt auf dem Gerät sitzt.
6. Stecken Sie das Stromkabel in die vorgesehene Buchse an der Rückseite des Gerätes. Die Kontrolllampchen des Gerätes werden eine nach der anderen blinken.
7. Wählen Sie das gewünschte Programm (chunky/smooth/extra smooth/juice/jam/blend-clean), indem Sie auf den entsprechenden Programmknopf 'SELECT' drücken. Bestätigen Sie Ihre Wahl, indem Sie den Start Knopf 'START/STOP' drücken. Auf dem LED-Bildschirm sehen Sie einen Countdown.
Achtung das Gehäuse erwärmt sich.

8. Wenn das Programm beendet ist, hören Sie eine Minute lang einen Endton. Sehen Sie vorsichtig, wenn sie die Suppe ausgießen.

Achtung: Wenn Sie das Gerät während des Programms ausgießen möchten oder das Programm ändern wollen, halten Sie den An-/Ausshalter gedrückt.

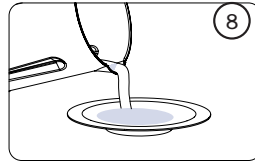
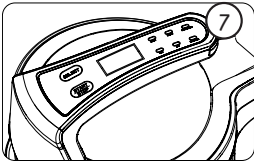
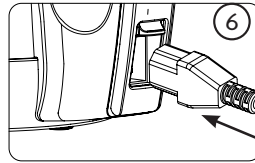
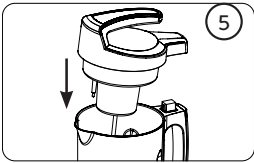
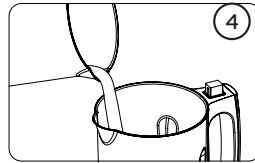
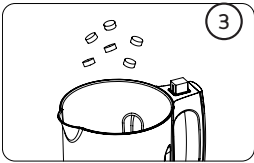
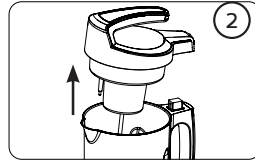
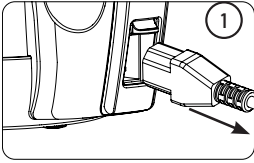

SPEICHERFUNKTION

Wenn Sie das Hinzufügen einer Zutat vergessen haben, können Sie dies, während das Gerät in Betrieb ist, einfach durch das Öffnen des Deckels tun. Der Suppenmacher speichert das aktuelle Programm für 2 Minuten. Fügen Sie die vergessenen Zutaten hinzu und setzen Sie den Deckel wieder auf das Gerät. Das Programm läuft einfach weiter.

DIE PROGRAMME

Chunky: Erwärmen

Die Chunky-Funktion eignet sich perfekt für Suppen, wobei das Gemüse in Stücken bleiben soll. Sorgen Sie dafür, dass das Gemüse in mundgerechte Stücke geschnitten ist. Das Gerät mixt die Suppe nicht, sondern kocht sie nur. Das Chunky-Programm dauert 28 min. Das Programm ist beendet, wenn Sie eine Minute lang den Piepton hören. Die Automatische Warmhaltefunktion schaltet an (mehr Info: Automatische Warmhaltefunktion). Wenn Sie nach dem Kochen mit der Konsistenz der Suppe nicht zufrieden sind, können Sie noch stets die Mixer-Funktion anwenden.

Smooth: Erwärmen + mixen

Mit der Smooth-Funktion erhalten Sie feingemixte Suppe. Das Programm dauert 21 min. Das Gerät erwärmt sich und wird die Zutaten zum Kochen bringen. Nach ca. 11 min. wird das Gerät die Suppe zum ersten Mal kurz mixen. Danach wird es die Suppe weiter kochen. Nach ca. 15 min. wird das Gerät die Suppe zum zweiten Mal mixen und nach ca. 18 min. wird die Suppe zum letzten Mal feingemixt. Das Programm ist beendet, wenn Sie eine Minute lang einen Piepton hören. Die Automatische Warmhaltefunktion schaltet an (mehr Info: Automatische Warmhaltefunktion).

Extra Smooth: Aufheizen + zusätzliches Mixen

Die Funktion „Extra Smooth“ sorgt dafür, dass Sie eine sehr fein gemixte Suppe erhalten. Mit dieser Funktion können Sie deshalb ganz einfach eine Velouté zubereiten. Das Programm dauert 30 Minuten. In dieser Zeit kocht das Gerät das Gemüse und mixt es regelmäßig, damit die Suppe am Ende sehr fein gemixt ist. Das Programm ist beendet, wenn Sie eine Minute lang einen Piepton hören. Die Automatische Warmhaltefunktion schaltet an (mehr Info: Automatische Warmhaltefunktion).

Juice: mixen

Die Juice-Funktion ist ideal zur Zubereitung eines Smoothies, Milchshakes oder für andere kalte Getränke geeignet. Das Programm dauert 2 Minuten. Nach dem Ende hören Sie eine Minute lang einen Piepton. Das Programm mixt nur und wärmt die Zutaten nicht auf.

Jam: Aufheizen + Mixen

Die Jam-Funktion ist perfekt zur Zubereitung von leckerer Konfitüre geeignet. Das Programm dauert 25 Minuten. Während dieser 25 Minute heizt sich das Gerät regelmäßig auf und mixt, sodass die richtige Struktur für eine leckere Konfitüre entsteht. Das Programm ist beendet, wenn Sie eine Minute lang einen Piepton hören.

Achtung: Diese Funktion ist nicht zur Zubereitung von Suppe geeignet, denn die Einstellungen der Mix- und Aufheizzeiten weichen voneinander ab.

Blend/clean: mixen + reinigung

Wenn Ihre Suppe noch nicht die gewünschte Struktur besitzt, können Sie diese mit dieser Funktion noch etwas weiter mixen. Wählen Sie das Programm 'Blend' und bestätigen Sie es mit der Start-Taste. Halten Sie die Start-Taste gedrückt, bis die gewünschte Struktur erreicht ist. Bei diesem Programm wärmt der Mixer nicht auf. Wir empfehlen Ihnen, die Blend-Funktion nicht länger als 20 Minuten ununterbrochen zu benutzen. Auf diese Art und Weise können Sie das Gerät nach der Verwendung auch reinigen.

AUTOMATISCHE WARMHALTEFUNKTION

Diese Funktion hält die Suppe nach dem Ende des gewählten Programms automatisch für 30 Minuten warm. Das Gerät mixt für 2 Sekunden, um die gewünschte Konsistenz zu erhalten. Nach 30 Minuten schaltet sich das Gerät automatisch aus. Es hält die Suppe dann nicht mehr warm.

Achtung: Dies gilt nur für die Programme „Chunky“, „Smooth“ und „Extra Smooth“.

REINIGUNG UND WARTUNG

- Das Gerät darf nicht in der Spülmaschine gereinigt werden.
- Entfernen Sie den Deckel des Gerätes und reinigen Sie diesen mit einem feuchten Tuch.
- Seien Sie vorsichtig, dass Sie sich nicht an dem Messer verwunden.
- Füllen Sie den Behälter nach Benutzung mit warmem Wasser und etwas Spülmittel. Reinigen Sie das Gerät mit der Blend-Funktion (siehe Kapitel 'Verwendung'). Reinigen Sie den Mixer mit einem weichen Schwamm. Benutzen Sie keine Scheuerschwämme, die Kratzer am Boden verursachen können.
- Trocknen Sie den Deckel und den Mixer nach dem Spülen ab.
- Das Gerät darf nicht unter Wasser getaucht werden.

PROBLEME UND LÖSUNG

Problem	Ursache	Lösung
Die Kontrolllampchen brennen nicht.	Es gibt ein Problem mit dem Anschluss.	Kontrollieren Sie, ob der Netzstecker richtig angeschlossen ist.
	Es befinden sich zu viele Zutaten im Mixer, wodurch der Deckel nicht gut auf dem Gerät sitzt.	Entfernen Sie ein paar der Zutaten, so dass der Deckel korrekt auf das Gerät gesetzt werden kann.
Das Kontrolllampchen des gewählten Programms blinkt, das Gerät funktioniert jedoch nicht.	Sie haben das Programm nicht mit dem Startknopf bestätigt.	Drücken Sie auf die Start-Taste.

Problem	Ursache	Lösung
Das Gerät stoppt.	Sie haben zu wenig Feuchtigkeit hinzugegeben.	Das Gerät hat eine Trockenkochsicherung. Es schaltet sich ab, wenn zu wenig Feuchtigkeit benutzt wird.
Die Kontrolllampe des gewählten Programms beginnt zu blinken und Sie hören einen mehrfachen Signalton	Sie haben zu viel Feuchtigkeit hinzugegeben.	Das Gerät hat einen Überlaufschutz, der dafür sorgt, dass das Gerät nicht überlaufen kann. Gießen Sie etwas Wasser aus dem Suppen-Kocher.
	Der Überlaufsensor ist verschmutzt.	Reinigen Sie den Sensor mit einem feuchten Tuch.
Die Zutaten sind verbrannt.	Das Gerät wurde nicht entsprechend der min./max. Markierung gefüllt.	Achten Sie darauf, dass der Boden des Gerätes mit Feuchtigkeit bedeckt ist und dass der Behälter stets zwischen der min. und max. Markierung gefüllt ist.
Die Fehlermeldung „E1“ erscheint auf dem Display.	Es sind zu viele Zutaten im Behälter.	Vergewissern Sie sich, dass der Inhalt des Behälters zwischen der Mindest- und der Höchstmenge liegt.

VIELGESTELLTE FRAGEN

Kann ich auch kalte Suppen, wie z.B. Gazpacho, mit dem Mixer machen?

Ja, das ist kein Problem. Sie haben die Wahl zwischen den Programmen 'chunky', 'smooth', 'extra smooth'. Die Suppe wird hierbei erst gekocht und kann danach im Kühlschrank abgekühlt werden. Mit dem Programm „Juice“ können Sie auch kalte Suppe zubereiten.

Der Mixer funktioniert nicht. Was kann das sein?

Das Gerät hat einen eingebauten Überhitzungsschutz. Wenn das Gerät zu warm wird, schaltet es sich automatisch von selbst ab. Es kann passieren, dass das Gerät überhitzt, wenn Sie mehrere Male nacheinander Suppe kochen, ohne das Gerät zwischendurch ausreichend abkühlen zu lassen. In so einem Fall reicht es das Gerät ca. 30 min. abkühlen zu lassen. Danach sollte das Gerät wieder funktionieren.

Auch wenn die Mixer-Funktion länger als 20 Sek. benutzt worden ist wird die eingebaute Sicherung das Gerät abschalten. Warten Sie in diesem Fall ca. 10 Sek. bevor Sie die „Blend“-Taste erneut drücken.

Was mache ich, wenn Zutaten am Boden des Gerätes anbrennen?

Achten Sie darauf, dass Sie stets eine Tasse Wasser oder Brühe zu den Zutaten gießen, so dass die Zutaten keinen direkten Kontakt mit dem Wärmesystem des Gerätes bekommen können.

Funktioniert das Gerät auch ohne Deckel?

Ja, das Gerät hat eine Speicherfunktion von 2 Minuten. Dies bedeutet, dass Sie 2 Minuten lang z. B. noch Zutaten hinzufügen können. Setzen Sie den Deckel innerhalb der zwei Minuten zurück auf das Gerät und das Programm läuft einfach weiter.

Kann ich das Gerät auch für andere Zubereitungen als Suppe gebrauchen?

Ja. Sie können das Gerät mit den Funktionen „Jam“, „Juice“ oder „Blend“ auch zur Zubereitung herrlicher Konfitüren, Smoothies, Kompotte, Soßen oder Milkshakes verwenden.

Kann ich auch Fleisch zu Suppe hinzufügen?

Ja. Benutzen Sie hierfür das „Chunky“-Programm. Das Fleisch wird zusammen mit dem Gemüse gar gekocht. Schneiden Sie das Fleisch in kleine Stücke von maximal 2 x 2 cm.

Was ist die maximale Suppenmenge, die ich kochen kann?

Die maximal zugelassene Menge für einen Kochvorgang beträgt 2 l. Sie finden eine min./max. Markierung an der Innenseite des Gerätes. Die maximale Menge darf nicht überschritten werden. Falls Sie doch die maximale Menge überschritten haben wird der Überlaufschutz dafür sorgen, dass das Gerät mit dem Programm stoppt.

Kann ich die Zubereitungszeiten der Programme ändern?

Nein. Diese Zeiten sind standardmäßig eingestellt und sorgen für ein optimales Resultat.



Dieses Symbol auf dem Produkt oder seiner Verpackung weist darauf hin, dass dieses Produkt nicht als normaler Haushaltsabfall zu behandeln ist, sondern an einem Sammelpunkt für das Recycling von elektrischen und elektronischen Geräten abgegeben werden muss. Durch Ihren Beitrag zum korrekten Entsorgen dieses Produkts schützen Sie die Umwelt und die Gesundheit Ihrer Mitmenschen. Umwelt und Gesundheit werden durch falsches Entsorgen gefährdet. Weitere Informationen über das Recycling dieses Produkts erhalten Sie von Ihrem Rathaus, Ihrer Müllabfuhr oder dem Geschäft, in dem Sie das Produkt gekauft haben.



Das Verpackungsmaterial ist wiederverwertbar. Entsorgen Sie die Verpackung umweltgerecht und führen Sie sie der Wertstoffsammlung zu.

WARRANTY

Dear client ,

All of our products are always submitted to a strict quality control before they are sold to you. Should you nevertheless experience problems with your device, we sincerely regret this.

In that case, we kindly request you to contact our customer service.

Our staff will gladly assist you.



+32 14 21 71 91



info@linea2000.be

Monday – Thursday: 8.30 – 12.00 and 13.00 – 17.00

Friday: 8.30 – 12.00 and 13.00 – 16.30

This appliance has a two year warranty period. During this period the manufacturer is responsible for any failures that are the direct result of construction failure. When these failures occur the appliance will be repaired or replaced if necessary. The warranty will not be valid when the damage to the appliance is caused by wrong use, not following the instructions or repairs executed by a third party. The guarantee is issued with the original till receipt. All parts, which are subject to wear, are excluded from the warranty.

If your device breaks down within the 2-year warranty period, you can return the device together with your receipt to the shop where you purchased it.

The guarantee on accessories and components that are liable to wear-and-tear is only 6 months.

The guarantee and responsibility of the supplier and manufacturer lapse automatically in the following cases:

- If the instructions in this manual have not been followed.
- In case of incorrect connection, e.g., electrical voltage that is too high.
- In case of incorrect, rough or abnormal use.
- In case of insufficient or incorrect maintenance.
- In case of repairs or alterations to the device by the consumer or non-authorized third parties.
- If the customer used parts or accessories that are not recommended or provided by the supplier / manufacturer.

SAFETY INSTRUCTIONS

When using electrical appliances, basic safety precautions should always be taken, including the following:

- Read all instructions carefully. Keep this manual for future reference.
- Make sure all packaging materials and promotional stickers have been removed before using the appliance for the first time.
- Make sure children cannot play with the packaging material.
- This appliances is intended for use in household environment and commercial purpose such as :
 - In staff kitchen areas, shops, offices and other similar working environments;
 - In farm houses;
 - By clients in hotels, motels and other residential environments;
 - In bed and breakfast type environments.
- This appliance is not intended for use by persons (including children) with reduced physical, sensory or mental capabilities, or lack of experience and knowledge, unless they have been given supervision or instruction concerning use of the appliance by a person responsible for their safety.
- Children should be supervised to ensure that they do not play with the appliance.
- This appliance shall not be used by children from 0 year to 16 years. This appliance can be used by children aged from 16 years and above if they are continuously supervised. This appliance can be used by people with reduced physical, sensory or mental capabilities or lack of experience and knowledge if they have been given supervision or instruction concerning use of the appliance in a safe way and understand the hazards involved. Keep the appliance and its cord out of reach of children aged less than 16 years. Cleaning and user maintenance shall not be made by children.
- Keep the appliance and its cord out of reach of children.
- The appliance must be disconnected from its power source when not in use, during service and when replacing parts. Allow to cool before putting on or taking off parts, and before cleaning the appliance.
- If the supply cord is damaged, it must be replaced by the manufacturer, its service agent or similarly qualified persons in order to avoid a hazard.
- CAUTION: In order to avoid a hazard this appliance must not be supplied through an external switching device, such as a timer, or connected to a circuit that is regularly switched on and off by the utility.
- Care is needed when handling cutting blades, especially when removing the blade from the bowl, emptying the bowl and during cleaning.
- The surfaces of the appliance are likely to get hot during use. It is advised not to touch the surfaces of the appliance other than the handles to avoid burns.

- Do not operate this appliance with a damaged cord or plug or in the event the appliance malfunctions or has been damaged in any manner. Return the appliance to the DOMO Service Department or its service agent for examination, repair, or electrical or mechanical adjustment.
- To protect against electrical shock or burns, do not immerse unit, cord, or plug in water or other liquid.
- Do not let power cord supply hang over the edge of counter, or touch hot surfaces.
- Do not use this appliance for other than intended use.
- Never leave the appliance unattended while it is functioning.
- Do not place on or near a hot gas or electric burner, or in a heated oven.
- Do not use or store this appliance outdoors.
- Do not move the appliance while in use.
- Only use the utensils delivered with the appliance.
- Check carefully that the voltage and frequency match the indications on the rating label of the appliance.
- The plug must be plugged into an appropriate outlet that is installed and grounded in accordance with all local standards and requirements.
- Failure to maintain this appliance in a clean condition could adversely affect the life of the appliance and possibly result in a hazardous situation.

SAVE THESE INSTRUCTIONS

PARTS

1. Lid
2. Control panel
3. On-off button 'START/STOP'
4. Setting button 'SELECT'
5. LED Display
6. Indication chunky-function
7. Indication smooth-function
8. Indication extra smooth-function
9. Indication juice-function
10. Indication jam-function
11. Indication blend/clean-function
12. Jug
13. Power socket
14. Overfill sensor
15. Blade

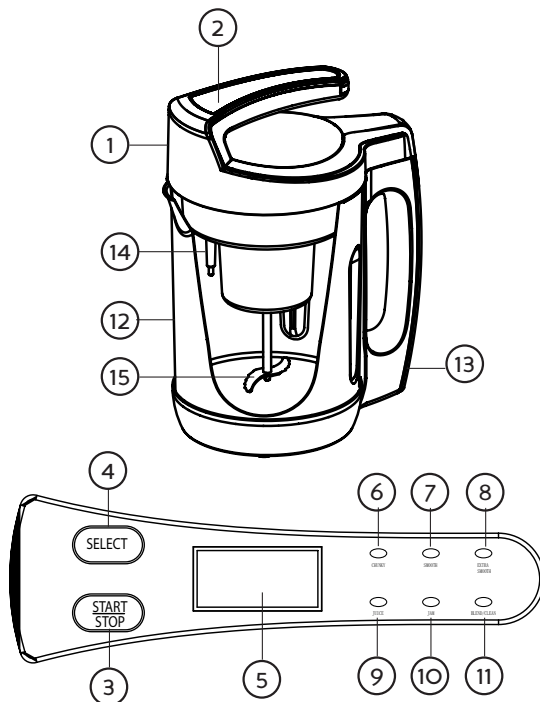

USE

Note: Before using the device, clean it with a moist cloth.

1. Ensure the soup maker is unplugged before adding the ingredients.
2. Remove the lid. Be careful not to touch the blade.
3. Place all the ingredients in the soup maker.
4. Add the water or broth last, filling it up to between the min and max indication lines. Make sure that the appliance is always filled between the minimum (1200 ml) and maximum (2000 ml) indicators.
5. Place the lid back onto the jug. Ensure it is securely in place.
6. Plug the cable in the power socket at the bottom of the handle. The indicator lights will blink one by one.
7. Select the required program (chunky/smooth/extra smooth/juice/jam/blend-clean) by pressing the setting button 'SELECT'. Confirm with the start button 'START/STOP'. The LED screen has a countdown timer.
Attention: the jug will heat up.
8. When the programme is finished, a signal will sound for one minute. Be careful when you pour out the soup!

Caution: if you want to turn the appliance off during the programme or want to change the programme, press and hold the on/off button for a few seconds.

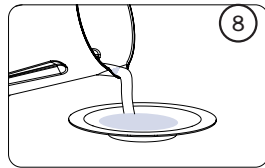
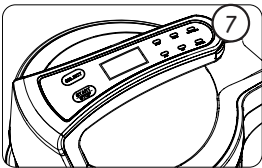
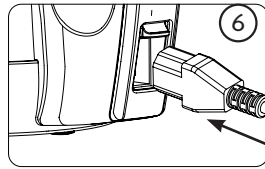
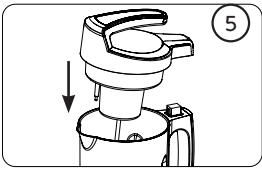
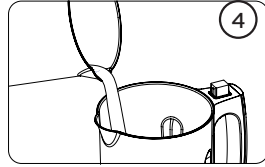
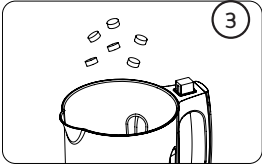
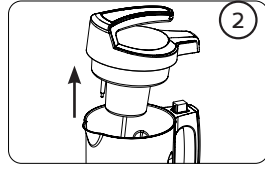
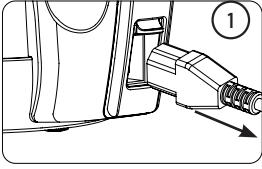

MEMORY FUNCTION

If you have forgotten to add an ingredient, you can still do this while the appliance is running by just removing the lid from the appliance. The soup maker will remember the current programme for 2 minutes. Add the forgotten ingredients and replace the lid. The programme will continue.

SETTINGS

Chunky: heat

The chunky-function is perfect for soups requiring a chunkier consistency. For chunky soup there is no blending process, just heating. It is therefore recommended that you cut the vegetables into the desired size. The device does not mix the soup but only cooks it. The

program lasts for 28 minutes. The programme is completed when the signal sounds for one minute. The program ensures the ingredients are heated for longer to ensure the ingredients are fully cooked. The automatic keep-warm function will start (more info: Automatic keep-warm function). If you are not satisfied with the consistency of your soup; you can use the blend-function afterwards.

Smooth: heat + mix

The smooth-function is perfect for a soup with a smooth consistency. The program lasts for 21 minutes. The program ensures the ingredients are blended to the right consistency and gently cooked at the right temperature. At first the appliance will start heating, en the vegetables will be cooked. After 11 minutes the soup maker mixes the ingredients briefly. After this the soup will boil. After 15 minutes the appliance will mix the soup briefly for a second time. After 18 minutes the soup will be mixed to a smooth consistency. The programme is completed when a signal is sounded for one minute. The automatic keep-warm function will start (more info: Automatic keep-warm function).

Extra smooth: warm up + extra mixing

The extra smooth function ensures that you get a very finely blended soup. Using this function, you can easily whip up a velouté. The programme takes 30 minutes. In that time, the machine cooks the vegetables and regularly mixes them, so that the soup is finely blended when finished. The programme is completed when a signal is sounded for one minute. The automatic keep-warm function will start (more info: Automatic keep-warm function).

Juice: mix

The juice function is ideal for preparing a smoothie, milkshake or other cold drinks. The programme takes 2 minutes. When completed, a signal will sound for one minute. This programme mixes only and therefore does not heat up the ingredients.

Jam: warming + mixing

The jam function is perfect for preparing a delicious jam. The programme takes 25 minutes. During this time, the machine regularly heats and blends so you achieve the correct structure for a delicious jam. The programme is completed when a signal is sounded for one minute.

Note: This function is not suitable for making soup, because the mixing and heating time is set differently.

Blend/clean: mix and cleaning

If your soup does not have the desired consistency, you can continue to mix the soup with this function. Select the 'Blend' programme and confirm by pressing the start button. Press and hold the start button until you have the desired consistency. The blender does not heat with this programme. We advise you not to use the blend function for longer than 20 seconds at a time. This is also how you can clean the appliance after use.

AUTOMATIC KEEP-WARM FUNCTION

This function automatically keeps the soup warm for 30 minutes once the selected programme has finished. The appliance will mix the soup regularly to maintain the right consistency. The appliance will switch itself off after 30 minutes and so will no longer keep the soup warm.

Note: this process applies to the chunky, smooth and extra smooth programmes only.

CLEANING AND MAINTENANCE

- Do not place the appliance in the dishwasher.
- Remove the lid and clean with a damp cloth.
- Be careful when cleaning the blade.
- Fill the jug with warm water and a little bit of soap. Clean your appliance with the blend/clean function (see the section on use). Clean the inside of the jug with a soft sponge. Do not use a scouring pad as this will scratch the base.
- After cleaning, dry all parts thoroughly.
- Do not immerse the appliance in water.

PROBLEMS AND SOLUTIONS

Problem	Cause	Solution
The lights on the display are off	There is a problem with the connection	Check if the power cord is properly connected
	There are too many ingredients in the jug, the lid is not in place	Remove some of the ingredients. Ensure the lid is in place
The light of the chosen setting is on, but the appliance doesn't work	You didn't confirm the setting with the start button	Press the start button
The appliance stops working	There is not enough liquid in the jug	The appliance has a boil dry protection. The appliance will shut down when there is not enough liquid used
You can hear several beeps and the light of the chosen program blinks	There is too much liquid in the appliance	The appliance has sensor to make sure it doesn't overflow. Pour some of the liquid from the jug.
	The overfill sensor is dirty	Clean the sensor with a damp cloth

Problem	Cause	Solution
The food is burned	The jug wasn't filled between the min and max indication lines.	Ensure the base is always covered with liquid, between the min and max indication.
The error message 'E1' appears on the display.	There are too many ingredients in the pitcher.	Make sure that the contents of the pitcher are between the minimum and maximum levels.

FREQUENTLY ASKED QUESTIONS

Can I make cold soups like Gazpacho in my soup maker?

Yes. First cook the soup using the chunky, smooth or extra smooth setting. Then simply let the soup cool or refrigerate. You can also make cold soups with the "juice" programme.

The soup maker stops working.

The appliance has a safety thermostat. When the appliance is overheated it stops working. This can happen when you use the soup maker multiple times in a row. If this problem occurs, remove the food and allow the appliance to cool for half an hour. It should now work correctly.

If the blend function is used continuously for more than 20 sec., the safety will turn off the appliance. When this happens wait for 10 seconds before reusing the blend function.

What if food burns on the base of the appliance?

Always make sure you add water or broth to the ingredients. When the food is not in direct contact with the heating on the base it will not burn.

Does the appliance work when I remove the lid?

Yes, the appliance has a memory function for two minutes. This means that you have two minutes to, for example, add additional ingredients. Replace the lid on the appliance within the two minutes and the programme will simply continue.

Can I use the appliance to make anything other than soup?

Yes. You can also use the machine to make wonderful jams, smoothies, compotes, sauces or milkshakes with the jam, juice or blend function.

Can I add meat in the soup maker?

Yes. Only use the Chunky-function. The meat will be cooked together with the vegetables. Mince the meat in small pieces, max. 2 by 2 cm.

What is the capacity of the soup maker?

The maximum capacity you can make in one cycle is 2 l.

The min. and max. capacity are indicated on the inside of the jug. Do not fill the soup maker above the max. line. Otherwise the overflow sensor will go into safety and cut the power.

Can I change the times on the settings smooth, extra smooth, chunky and juice?

No. These times are preset and should give the best results.

ENVIRONMENTAL GUIDELINES

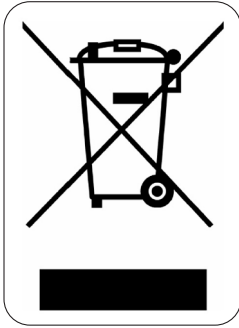

This symbol on the product or on its packaging indicates that this product may not be treated as household waste. Instead it must be brought to the applicable collection point for recycling of electrical and electronic equipment. By ensuring this product is disposed of correctly, you will help prevent potential negative consequences for the environment and human health, which could otherwise be caused by inappropriate waste handling of this product. For more detailed information about recycling of this product, please contact your local city office, your household waste disposal service or the shop where you purchased the product.

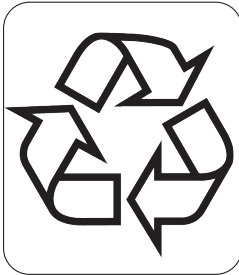

The packaging is recyclable. Please treat the packaging ecologically.

GARANTIA

Este aparato tiene un periodo de garantía de 2 años a partir de la fecha de compra. Durante el periodo de garantía, el distribuidor será completamente responsable de los defectos directamente asignables a errores del material y fabricación. Cuando se detecten este tipo de errores, y siempre que se estime necesario, el aparato se sustituirá o reparará. A partir de ese momento, el periodo de garantía de 2 años no volverá a iniciarse, sino que seguirá siendo de 2 años a partir del momento de compra. La garantía se concede sobre la base del recibo de caja.

La garantía de los accesorios y componentes sujetos a desgaste es de 6 meses.

La garantía y la responsabilidad/imputabilidad del proveedor y el fabricante expiran automáticamente en los siguientes casos:

- Cuando no se cumplan las instrucciones que aparecen en este manual.
- En el caso de una conexión inadecuada, por ejemplo, a una tensión eléctrica demasiado alta.
- En caso de uso incorrecto, brusco o anormal.
- En caso de insuficiente o incorrecto mantenimiento.
- Si el consumidor o un tercero no autorizado realizan reparaciones o modificaciones en el aparato.
- Si se usan componentes o accesorios que no están recomendados o que no son suministrados por el proveedor/fabricante.

INSTRUCCIONES DE SEGURIDAD

Al usar aparatos eléctricos, siempre se deben tomar precauciones de seguridad básicas, incluidas las siguientes:

- Lea detenidamente todas las instrucciones. Guarde este manual para futura referencia.
- Asegúrese de que se han eliminado todos los materiales de embalaje y adhesivos promocionales antes de utilizar el electrodoméstico por primera vez.
- Asegúrese de que los niños no pueden jugar con el material de embalaje.
- Este electrodoméstico está diseñado para su uso en el ámbito doméstico y con fines comerciales, como:
 - Áreas con personal de cocina, tiendas, oficinas y otros entornos de trabajo similares;
 - En casas de campo;
 - Por clientes en hoteles, moteles y otros entornos residenciales;
 - En entornos como casas rurales.
- Este electrodoméstico no debe ser utilizado por personas (incluidos niños) cuyas capacidades físicas, sensoriales o mentales estén reducidas, o con falta de experiencia y conocimientos, a menos que una persona responsable de su seguridad les supervise o les haya instruido con respecto al uso del electrodoméstico.
- Los niños deben ser supervisados para asegurarse de que no juegan con el aparato.
- Este aparato no debe ser utilizado por niños de 0 a 16 años. Este aparato puede ser utilizado por niños a partir de los 16 años si son supervisados continuamente. Este electrodoméstico puede ser utilizado por personas con capacidades físicas, sensoriales o mentales reducidas o con falta de experiencia y conocimientos, si se les ha supervisado o instruido acerca del uso del electrodoméstico de una manera segura y siempre que entiendan los peligros involucrados. Mantenga el electrodoméstico y su cable fuera del alcance de los niños menores de 16 años. La limpieza y el mantenimiento no deben ser realizados por niños.
- Mantenga el electrodoméstico y su cable fuera del alcance de los niños.
- El electrodoméstico debe estar desconectado de su fuente de alimentación cuando no está en uso, durante el servicio y al reemplazar piezas. Deje que el electrodoméstico se enfríe antes de colocar o retirar partes, y antes de limpiarlo.
- Para evitar riesgos, si el cable de alimentación está dañado, debe ser reemplazado por el fabricante, su agente de servicio o personas cualificadas similares.
- **PRECAUCIÓN:** Para evitar riesgos, este electrodoméstico no se debe conectar a un dispositivo de conmutación externo, como un temporizador, ni se debe conectar a un circuito que se conecta y desconecta regularmente de la electricidad.
- Se debe tener cuidado al manipular las cuchillas de corte, especialmente al retirar la cuchilla del recipiente, vaciar el recipiente y durante la limpieza.
- Es probable que las superficies del electrodoméstico se calienten durante el uso. Para evitar quemaduras, se recomienda no tocar las superficies del electrodoméstico, que no sean las asas.

- No ponga en funcionamiento este electrodoméstico con un cable o enchufe dañado o en el caso de que funcione mal o se haya dañado de alguna manera. Devuelva el electrodoméstico al Departamento de servicio de DOMO o a su agente de servicio para su revisión, reparación, así como para su ajuste eléctrico o mecánico.
- Para protegerse contra descargas eléctricas o quemaduras, no sumerja la unidad, el cable o el enchufe en agua u otro líquido.
- No permita que el suministro del cable de alimentación cuelgue del borde del mostrador, ni que toque superficies calientes.
- No use este electrodoméstico para un uso diferente al previsto.
- Nunca deje el electrodoméstico desatendido mientras está funcionando.
- No coloque el aparato encima o cerca de cocinas eléctricas, cocinas de gas u hornos calientes.
- No use ni almacene este electrodoméstico al aire libre.
- No mueva el electrodoméstico mientras está en uso.
- Utilice únicamente los utensilios entregados con el electrodoméstico.
- Verifique cuidadosamente que el voltaje y la frecuencia coincidan con las indicaciones que aparecen en la etiqueta de clasificación del electrodoméstico.
- El enchufe debe estar enchufado a una toma de corriente apropiada que esté instalada y conectada a tierra de acuerdo con todos los estándares y requisitos locales.
- La falta de mantenimiento de este electrodoméstico en condiciones de limpieza podría afectar negativamente a la vida útil del electrodoméstico y podría provocar una situación peligrosa.

GUARDE ESTAS INSTRUCCIONES

PIEZAS

1. Tapa
2. Panel de control
3. Botón de encendido/apagado 'START/STOP'
4. Tecla de selección de programa 'SELECT'
5. Pantalla LED
6. Indicación función 'chunky'
7. Indicación función 'smooth'
8. Indicación función 'extra smooth'
9. Indicación función 'juice'
10. Indicación función 'jam'
11. Indicación función 'blend-clean'
12. Carcasa
13. Cable de conexión a la red
14. Sensor de desbordamiento
15. Cuchillo

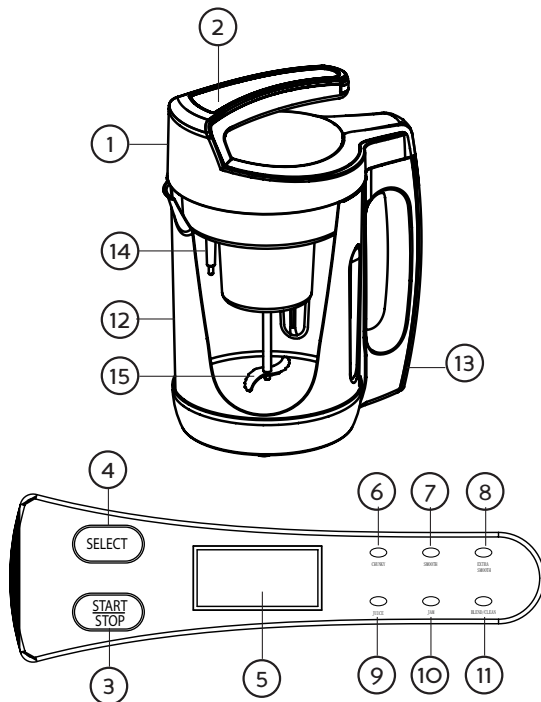

USO

Observación: antes de utilizar el aparato, límpielo con un paño húmedo.

1. Asegúrese de que el aparato no se enciende cuando agrega los ingredientes. Desenchufe el aparato.
2. Retire la tapa. Tenga cuidado con la cuchilla.
3. Coloque todos los ingredientes en la licuadora.
4. Añada el agua o el caldo en último lugar. Tenga en cuenta la indicación mínima y máxima en el interior del aparato. Asegúrese de que el aparato siempre se llena entre la marca mínima (1200 ml) o máxima (2000 ml).
5. Coloque la tapa en la carcasa. Asegúrese de que la tapa esté colocada correctamente.
6. Enchufe el cable de conexión a la red en la parte posterior del aparato. Las lámparas indicadoras de los programas parpadearán una a una.
7. Seleccione el programa deseado (chunky/smooth/extra smooth/juice/jam/blend-clean) pulsando la tecla de selección de programa 'SELECT'. Y confirme con la tecla de inicio 'START/STOP'. En la pantalla LED verá un reloj de cuenta atrás.
Atención la carcasa se calienta.

8. Cuando el programa se haya completado, se escuchará una señal final durante un minuto. ¡Tenga cuidado al verter la sopa!

Atención: si desea apagar el aparato durante el programa o quiere cambiar de programa, mantenga pulsado el botón de encendido/apagado brevemente.

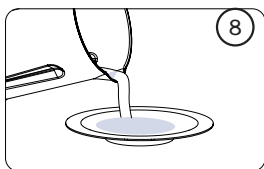
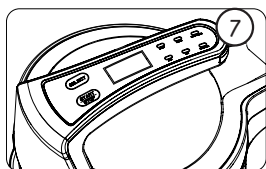
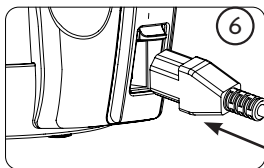
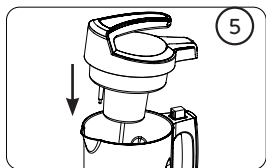
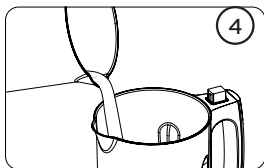
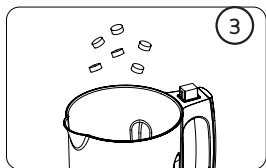
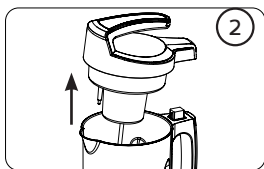
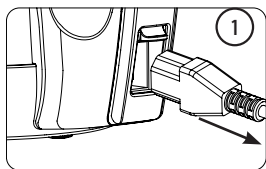

FUNCIÓN DE MEMORIA

Si se olvida de añadir un ingrediente, puede hacerlo incluso mientras el aparato está en funcionamiento. Solo tendrá que levantar la tapa del aparato. El aparato para elaborar sopa recuerda el programa actual durante 2 minutos. Añada los ingredientes olvidados y vuelva a colocar la tapa sobre el aparato. El programa continúa normalmente.

PROGRAMAS

Chunky: calentar

La función gruesa es ideal para sopas con trozos más grandes. Corte las verduras en el tamaño deseado. La máquina no mezcla la sopa, solo la cocina. Este programa tiene una duración de unos 28 minutos. El programa termina cuando escuche la señal sonora durante un minuto. Se iniciará la función automática para mantener la sopa caliente (más información: función automática para mantener la sopa caliente). Si no está satisfecho con la estructura de la sopa, puede utilizar posteriormente el modo de mezcla.

Smooth: calentar + mezclar

La función smooth garantiza la obtención de una sopa suave, perfectamente integrada. Este programa dura 21 minutos. Primero el aparato se calienta y se llevan las verduras a ebullición. Después de aproximadamente 11 minutos, el aparato mezcla brevemente los ingredientes por primera vez. A continuación, se seguirá cocinando la sopa. Cuando hayan pasado aproximadamente 15 minutos, el aparato mezclará brevemente la sopa por segunda vez. Después de 18 minutos, el aparato mezclará la sopa hasta obtener una masa suave. El programa termina cuando escucha un pitido varias veces. Se iniciará la función automática para mantener la sopa caliente (más información: función automática para mantener la sopa caliente).

Extra smooth: calentar + mezclar adicionalmente

La función extra smooth garantiza la obtención de una sopa suave, perfectamente integrada. Con esta función podrá elaborar fácilmente una crema suave. El programa tiene una duración de 30 minutos. Durante este tiempo, el aparato cocinará las verduras y las mezclará regularmente, de tal manera que, al finalizar, la sopa estará finamente mezclada. El programa termina cuando escucha un pitido durante un minuto. Se iniciará la función automática para mantener la sopa caliente (más información: función automática para mantener la sopa caliente).

Juice: mezclar

La función "juice" es ideal para preparar un licuado, un batido de leche u otras bebidas frías. El programa tiene una duración de 2 minutos. Una vez acabado el programa, escucha un pitido durante un minuto. Este programa solo mezcla y, por lo tanto, no calienta los ingredientes.

Jam: calentar + mezclar

La función jam es perfectamente apta para la preparación de una deliciosa mermelada. El programa tiene una duración de 25 minutos. Durante estos 25 minutos, el aparato calienta y mezcla regularmente, obteniendo la estructura perfecta para una deliciosa mermelada. El programa termina cuando escucha un pitido durante un minuto.

Atención: esta función no es adecuada para preparar sopa, porque los tiempos de mezcla y calentamiento son diferentes.

Blend/clean: mezclar + limpieza

Si la sopa todavía no tiene la estructura deseada, puede mezclarla un poco con esta función. Seleccione el programa "Blend" y confirme con la tecla de inicio. Mantenga pulsada la tecla de inicio hasta que obtenga la estructura deseada. En este programa, la licuadora no calentará. Le recomendamos que no utilice la función de mezcla durante más de 20 segundos ininterrumpidos. De esta manera, usted también puede limpiar su aparato después de usarlo.

FUNCIÓN AUTOMÁTICA PARA MANTENER LA SOPA CALIENTE

Esta función mantiene la sopa caliente automáticamente durante 30 minutos después de que haya finalizado el programa seleccionado. El aparato mezclará durante 2 segundos para mantener la consistencia adecuada. Pasados 30 minutos, el aparato se apagará automáticamente y la sopa ya no se mantendrá caliente.

Atención: esto solo es aplicable para los programas chunky, smooth y extra smooth.

LIMPIEZA Y MANTENIMIENTO

- Nunca coloque el aparato en el lavavajillas.
- Retire la tapa de la licuadora y límpiela con un paño húmedo.
- Tenga cuidado al limpiar la cuchilla.
- Después de usar la licuadora, llénela con agua caliente y un poco de jabón. Limpie el aparato con la función "Blend" (véase el capítulo Uso). Limpie la licuadora con una esponja suave. No utilice estropajos abrasivos que pueden rayar el fondo.
- Seque la tapa y la licuadora inmediatamente después de la limpieza.
- Asegúrese de que el aparato nunca se sumerge en agua.

PROBLEMAS Y SOLUCIÓN

Problema	Causa	Solución
Las lámparas de la pantalla no se iluminan	Hay un problema con la conexión	Compruebe que el cable de red se ha colocado correctamente
	Hay demasiados ingredientes en la licuadora, por lo que la tapa no está correctamente colocada	Retire algunos de los ingredientes para poder cerrar bien la tapa
La lámpara del programa seleccionado parpadea, pero el aparato no funciona	No ha confirmado el programa con el botón de inicio	Presione el botón de inicio

Problema	Causa	Solución
El aparato deja de funcionar	Utilice muy poco líquido	El aparato dispone de una protección de funcionamiento en seco. El aparato se apagará cuando se utiliza muy poco líquido.
Escuchará un pitido varias veces y parpadeará la lámpara del programa seleccionado	Utiliza demasiado líquido	El aparato tiene un sensor que asegura que el contenido del mismo no rebosa.
	El sensor de rebose está sucio	Limpie el sensor con un paño húmedo.
Los alimentos se han quemado	No ha llenado la licuadora entre las marcas mínimo y máximo	Asegúrese de que el fondo siempre está cubierto con líquido, hasta la marca mínimo y máximo.
En la pantalla aparece el mensaje de error "E1".	Hay demasiado ingredientes en la jarra.	Asegúrese de que el contenido de la jarra se encuentre entre los niveles mínimo y máximo.

PREGUNTAS FRECUENTES

Puedo elaborar sopas frías, como gazpacho, en la licuadora de sopa?

Si, es posible. Se puede elegir entre los programas "chunky", "smooth" o "extra smooth". Primero la sopa se cocerá. A continuación puede dejar que la sopa se enfríe en el frigorífico. Con el programa "juice", también puede preparar la sopa en frío.

La licuadora de sopa ha dejado de funcionar.

El dispositivo tiene una protección contra el sobrecalentamiento. Cuando el aparato se calienta demasiado se apagará. Esto puede ocurrir cuando elabora sopa varias veces consecutivamente y el aparato no se ha enfriado lo suficiente después de cada ciclo de cocción. Cuando esto sucede, es suficiente con vaciar la licuadora y dejar que se enfríe durante aproximadamente media hora. Su aparato volverá a funcionar normalmente.

Esta protección también se activará cuando se utiliza el modo de mezcla durante más de 20 segundos. En este caso, debe esperar 10 segundos.

Qué ocurre si se pegan alimentos en el fondo del aparato?

Asegúrese de que siempre agrega una taza de agua o caldo a los ingredientes. Esto hace que los alimentos no entren en contacto directo con el elemento calentador, por lo que no se va a pegar.

El aparato funciona si retiro la tapa?

Sí, la unidad tiene una función de memoria durante dos minutos. Esto significa que usted, por ejemplo, puede añadir ingredientes durante dos minutos. En ese plazo de dos minutos, vuelva a colocar la tapa y el programa continuará normalmente.

Puedo usar el aparato para elaborar otras cosas que no sean sopa?

Sí. También puede utilizar el aparato para elaborar deliciosas mermeladas, batidos, compotas, salsas o zumos, con las funciones jam, juice o blend.

Puedo añadir carne a la sopa?

Sí. Utilice únicamente el programa "Chunky". La carne se cocinará junto con las verduras. Corte la carne en trozos más pequeños, de un máximo de 2 por 2 cm.

Cuál es el volumen de la licuadora de sopa?

La cantidad máxima permitida de sopa que puede elaborar en un ciclo es de 2 litros.

Las cantidades mínimas y máximas se indican en el interior del aparato. No exceda la cantidad máxima. Si lo hace, el sensor de rebose hará que el dispositivo deje de funcionar.

Puedo ajustar los tiempos para los modos "smooth" y "extra smooth" y "chunky" y "juice" y "jam"?

No. Estos tiempos se ajustan en fábrica y proporcionan el mejor resultado.

DIRECTRICES MEDIOAMBIENTALES

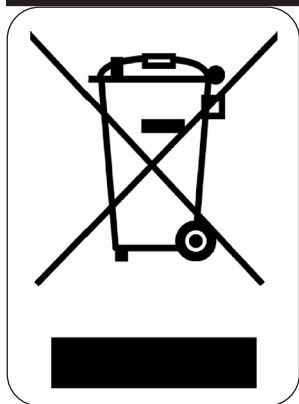

El símbolo en el producto o en el embalaje indica que este producto no puede ser tratado como residuo doméstico. Se debe llevar a un lugar en el que se reciclan equipos eléctricos y electrónicos. Si se asegura de que este producto se desecha correctamente, usted ayudará a evitar posibles consecuencias negativas para las personas y el medio ambiente que serían causados por un tratamiento de residuos inadecuado. Para obtener información más detallada sobre el reciclaje de este producto, póngase en contacto con su ayuntamiento, o con la empresa o departamento responsable del servicio de recogida de basura doméstica, o con la tienda donde adquirió el producto.



El material de embalaje es reciclable. Trate el embalaje de una manera medioambientalmente responsable.

ZÁRUKA

Práva a povinnosti prodávajícího a kupujícího ohledně práv z vadného plnění se řídí příslušnými obecně závaznými předpisy dle občanského zákoníku.

1. Trvání záruky: 2 roky
2. Záruka se nevztahuje
 - a) na mechanické poškození
 - b) nesprávné používání v rozporu s návodem k použití
3. Záruka zaniká:
 - při použití spotřebiče jinak než v je uvedeno v manuálu (nesprávným postupem)
 - při provádění opravy nebo změny na spotřebiči osobou jinou než pověřenou naším servisem

Prodávající odpovídá kupujícímu, že zboží při převzetí nemá vady. Zejména prodávající odpovídá kupujícímu, že v době, kdy kupující zboží převzal:

- má zboží takové vlastnosti, které výrobce v tomto návodu popisuje,
- se zboží hodí k účelu, ke kterému výrobce uvádí,
- zboží odpovídá jakostí nebo provedením smlouvenému vzorku nebo předloze, byla-li jakost nebo provedení určeno podle smlouveného vzorku nebo předlohy,
- zboží vyhovuje požadavkům právních předpisů.

Projeví-li se vada v průběhu šesti měsíců od převzetí, má se za to, že zboží bylo vadné již při převzetí.

Pokud není u výrobku uvedeno jinak, činí záruční doba 24 měsíců. Záruční doba počíná běžet od převzetí věci kupujícím.

Práva z vadného plnění uplatňuje kupující u prodávajícího na adrese jeho provozovny, v níž je přijetí reklamace možné s ohledem na sortiment prodávajícího zboží, případně i v sídle nebo místě podnikání. Za okamžik uplatnění reklamace se považuje okamžik, kdy prodávající obdržel od kupujícího reklamované zboží.

Reklamací lze také uplatnit v servisním středisku na adrese **DOMO-elektro s.r.o., Na Kobyle 783, 345 06 Kdyně, Česká republika, tel. (+420) 379 422 550, servis@domo-elektro.cz**

Pro rychlé a bezproblémové vyřízení reklamace doporučujeme přiložit k reklamaci doklad o koupi a průvodní dopis s popisem závady a zpáteční adresou s telefonickým kontaktem.

BEZPEČNOSTNÍ POKYNY

- Příklad smí používat pouze děti starší 16 let. Osoby se sníženou psychickou, motorickou nebo mentální schopností smí používat přístroj pouze za neustálého dohledu odpovědné osoby, která je seznámena s pravidly používání a případným rizikem.
- Děti si s přístrojem nesmí hrát.
- Čištění a údržbu by nesmí provádět děti mladší 16 let bez dozoru.
- Příklad a jeho el. kabel skladujte mimo dosah dětí mladších 16 let.
- Příklad nesmí používat osoby (ani děti) se sníženou psychickou, motorickou nebo mentální schopností. Pokud nejsou pod odborným dohledem, tak jej nesmí používat ani osoby bez dostatečného seznámení o pravidlech správného použití.
- Příklad je určen pro používání v domácnostech a podobných prostředích, tak jako je:
 - kuchyňky v obchodech, kancelářích atd.
 - chaty, chalupy
 - hotely, penziony a jiné dočasné ubytování
- Příklad nesmí být používán se žádným externím časovačem ani dálkovým ovládáním.
- Před použitím si přečtěte důkladně všechny informace v tomto návodu.
- Před použitím zkontrolujte zda parametry el. sítě odpovídají požadovaným parametrům na informativním štítku přístroje. Zástrčka přírodního kabelu smí být zapojena pouze do zásuvky s uzemněním a všemi standardními parametry dle místní sítě.
- Nenechávejte viset kabel přístroje přes hranu stolu a vyvarujte se toho, aby přišel do styku s horkými plochami.
- Příklad s poškozeným přírodním kabelem nepoužívejte, i když je stále plně funkční. Jakkoli poškozený přístroj je nutné nechat zkontrolovat odborným servisem DOMO-ELEKTRO nebo jiným proškoleným pracovníkem. Nezkoušejte opravovat přístroj sami!!
- Buďte zvláště opatrní pokud jsou v blízkosti přístroje děti.
- Nepoužívejte neoriginální příslušenství. Příslušenství, které nebylo dodáno výrobcem může způsobit poranění či požár.
- Příklad vždy vypojte před rozebráním/skládáním, pokud se delší dobu nepoužívá nebo čištěním.
- Nenechávejte bez dozoru přístroj, který je právě v provozu.
- Příklad nestavte do blízkosti jiných zdrojů tepla (např. trouba, sporák ...)
- Nepoužívejte přístroj venku.
- Používejte pouze tak jak je zamýšleno a doporučeno v návodu.
- Příklad stavte pouze na stabilní, suché a rovné místo.
- Příklad je určen pouze pro domácí použití. Veškeré zranění a rizika úrazu vzniklá nedodržáním těchto pravidel a pokynů jdou na odpovědnost uživatele. Výrobce ani prodejce nenesou žádné rizika plynoucí z nesprávného používání přístroje.

- Všechny opravy přístroje by měly být řešeny pouze v originálním servise DOMO-ELEKTRO, nebo v jiném proškoleném středisku.
- Přívodní kabel ani zástrčku nikdy neponožte pod vodu.
- Děti bez dozoru se přístroje nesmí dotýkat.
- Před prvním použitím odlepte všechny reklamní polepky a ochranné fólie.
- Nikdy nenechávejte spuštěný přístroj bez dozoru.
- Nepoužívejte ani neskladujte přístroj venku (ve volné přírodě)
- Nikdy přístroj nepoužívejte jinak než je určeno.
- Důkladně zkontrolujte, zda parametry vaší el. sítě jsou schodné s požadavky na informačním štítku přístroje.
- Zástrčka přívodního kabelu se smí zapojit pouze do uzeměné zásuvky, schválené dle místních norem.
- Přístroj používejte pouze s originálním příslušenstvím.
- Pokud je přístroj jakkoli poškozen (i když se zdá být poškození minimální), nikdy takto poškozený přístroj nepoužívejte. Nesnažte se ho opravovat sami doma, ale vždy opravu svěťte odbornému servisu DOMO nebo jeho partnerům.
- Nikdy neponožte žádné části přístroje, zástrčku ani přívodní kabel pod vodu, jinak hrozí úraz el. proudem. Ujistěte se, že máte přístroj postavený na suchém místě.
- Nikdy se nedotýkejte zmrzlé nádoby mokřýma rukama!
- Přívodní kabel je záměrně vyroben kratší, snižuje to riziko o jeho zakopnutí, stržení přístroje z pracovní plochy. Z toho důvodu **NEPOUŽÍVEJTE PRODLUŽOVACÍ KABEL**.
- Přívodní kabel vždy důkladně celý rozviňte, jinak hrozí riziko přehřátí kabelu.
- Přívodní kabel nenechávejte ležet přes ostré hrany ani na teplých/horkách plochách.
- Přívodní kabel nenechávejte ležet pod (ani okolo přístroje), aby nehrozilo jeho převrácení.
- Přístroj vždy ze zásuvky odpojte tažením za zástrčku, nikdy ne za kabel.
- Pokud se Vám do prostoru motoru dostane voda, nebo nějaký cizí objekt, okamžitě přístroj vypněte vytažením zástrčky ze zásuvky. Přístroj před dalším zapnutím pořádně zkontrolujte.
- Přístroj nepoužívejte na prázdko / pokud je nádoba prázdná.
- Šlehač metlu můžete vyjmout až když přístroj vypnete. Za běhu metlu z přístroje nevyndávejte.
- Přístroj udržujte v čistotě. Nečistoty by mohly způsobit zkrácení životnosti přístroje a hlavně vznik rizik el. výboje.
- Výrobce, dodavatel ani prodejce není schopen ručit za rizika vzniklá nedodržáním těchto pokynů. Sám uživatel nese odpovědnost za takto vzniklá rizika.
- Ujistěte se, že je kolem přístroje dostatek prostoru pro ventilaci a cirkulaci vzduchu. Dodržujte vzdálenost alespoň 8 cm od okolních předmětů.

TUHLE PŘÍRUČKU USCHOVEJTE I PRO DALŠÍ UŽIVATELE

ČÁSTI

1. Víko
2. Ovládací panel
3. Tlačítko on/off 'START/STOP'
4. Volba funkce/programu
5. LED displej
6. Světelná kontrolka 'chunky'
7. Světelná kontrolka 'smooth'
8. Světelná kontrolka 'extra smooth'
9. Světelná kontrolka 'juice'
10. Světelná kontrolka 'jam'
11. Světelná kontrolka 'blend-clean'
12. Nádoba
13. Síťový konektor
14. Senzor přeplnění
15. Čepule

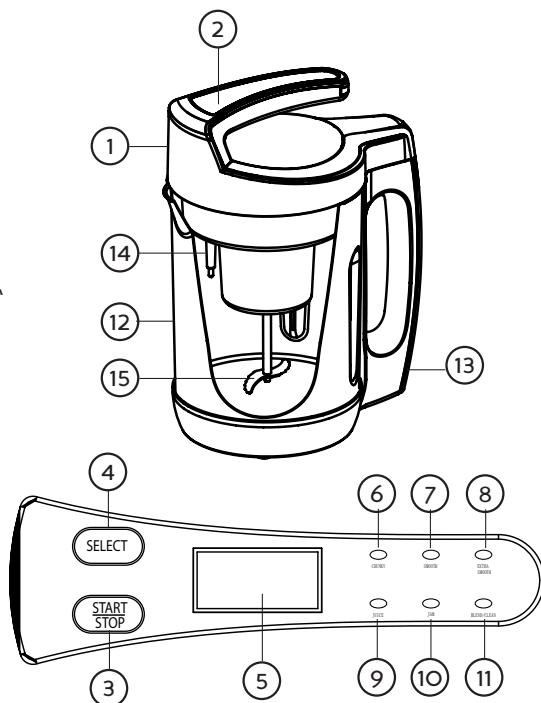

POUŽITÍ

DŮLEŽITÉ UPOZORNĚNÍ

Přístroj je vybaven citlivou bezpečnostní pojistkou ve dně konvice proti přehřátí či připálení surovin. V případě extra hustých marmelád nebo polévek může tato pojistka krátkodobě přístroj vypínat. Doporučujeme podlít každé ovoce 1dcl vody, až pak vložit další suroviny. To samé platí u polévek – nejprve nalít vodu. Pokud pojistka přístroj vypne na kratší dobu než 2 min, bude pak program normálně pokračovat.

Pozor: Před použitím přístroj vytřete a očistěte jemným hadříkem.

1. Před vložením surovin do nádoby se ujistěte, že je přístroj vypnutý a vypojen z el. sítě.
2. Otevřete horní víko. Nedotýkejte se čepelí, jsou ostré.
3. Do nádoby vložte všechny suroviny.
4. Přidejte vodu nebo vývar. Vždy musí být mezi označením MINIMÁLNÍ A MAXIMÁLNÍ hladiny. Ujistěte se, že spotřebič je vždy naplněn v rozmezí mezi minimem (1200 ml) a maximem (2000 ml).
5. Nádobu opět zavřete víkem. Víko musí být nasazeno přesně, aby nespadlo.
6. Zapojte přístroj do el. sítě. Nezapomeňte zapojit síťový konektor na spodní straně přístroje. Světelná kontrolka bude postupně blikat.

7. Stiskem tlačítka nastavení (SELECT) si vyberte požadovaný program. Chunky=s kousky , smooth=jemný, extra smooth=extra jemný, juice=smoothie, jam=marmeláda, blend-clean= mixování a čištění a potvrďte tlačítkem START/STOP. LED obrazovka ukáže čas a začne odpočítávání.
POZOR: Během používání se ohřívá i tělo přístroje.
8. Po ukončení programu bude znít signál po dobu jedné minuty. Při nalévání polévky buďte opatrní!

Upozornění: chcete-li spotřebič vypnout v průběhu programu nebo chcete-li změnit program, stiskněte a podržte tlačítko on/off na několik sekund.

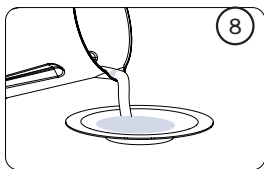
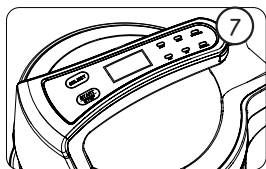
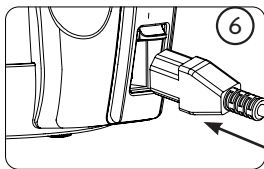
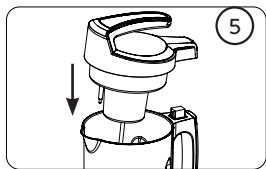
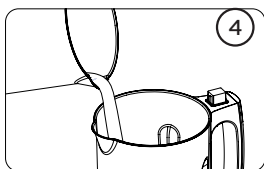
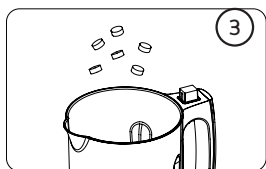
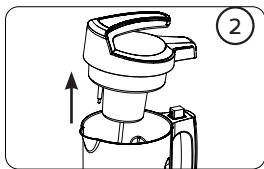
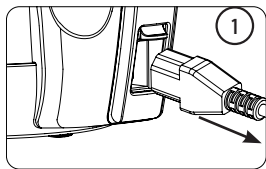

PAMĚŤOVÁ FUNKCE

Pokud jste zapomněli přidat přísadu, tak ji můžete stále přidat, i když je spotřebič v provozu (stačí sundat víko spotřebiče). Vařič polévky si po dobu 2 minut bude pamatovat aktuální program. Přidejte ingredience, které jste zapomněli a dejte zpět víko. Program bude pokračovat.

NASTAVENÍ

Křupavé (chunky): ohřívání

Nastavení programu chunky (křupavé) je vhodné pro polévky, které v sobě musí zanechat pevné kousky. V programu se nemixuje, celou dobu programu se pouze ohřívá a vaří.

Proto je potřeba, aby jste na začátku nakrájeli zeleninu již na požadovanou velikost. Program trvá přibližně 28 min. Program je ukončen, když zazní signál po dobu jedné minuty. Program je nastaven na dlouhodobější vaření proto, aby se uvařily i větší kousky zeleniny. Automatická funkce udržení stálé teploty spustí. Pokud nejste spokojeni s konzistencí výsledné polévky, můžete ještě dodatečně použít program mixování.

Jemný (smooth): ohřívání + mixování

Nastavení smooth (jemný) je vhodný na přípravu polévky s jemnou konzistencí. Program trvá 21 min. Program automaticky rozmixuje suroviny na jemno a pomalu prohřeje celý objem při správné teplotě. Jako první začne přístroj pouze zahřívát a suroviny předvaří, cca po 11 min. automaticky spustí mixér a suroviny rozmixuje. Poté se objem provaří. Cca. po 15 min. se spustí druhé mixování, aby se dosáhlo velmi jemné konzistence. Po 18 min. programu bude polévka dostatečně jemná. Program je ukončen, a zazní signál po dobu jedné minuty. Automatická funkce udržení stálé teploty spustí.

Extra jemný (extra smooth): ohřívání + mixování

Tato funkce je vhodná pro dosažení velmi jemné konzistence polévky. Pomocí této funkce můžete snadno vyšlehat základní francouzskou omáčku „Velouté“. Program trvá 30 minut. Během této doby přístroj vaří a pravidelně mixuje, takže polévka je jemně rozmixována. Na konci programu začne a zazní zvukový signál. Automatická funkce udržení stálé teploty spustí.

Juice: mixování

Funkce "juice" je ideální pro přípravu smoothie, milkshake nebo dalších studených nápojů. Program trvá 2 min. Když je program ukončen, začne signál po dobu jedné minuty. Tento program pouze mixuje a z tohoto důvodu ingredience neohřívá.

Marmeláda (jam): ohřívání + mixování

Tuto funkci využijete při přípravě domácí marmelády. Program trvá 25 minut. Během této doby stroj pravidelně ohřívá a mísí, abyste dosáhli správné struktury pro vynikající zaseknutí. Program je dokončen, a zazní zvukový signál.

Poznámka: Tato funkce není vhodná pro vaření polévky, protože doba mixování a ohřevu jsou nastaveny v nevhodném poměru pro polévku.

Blend/clean: mixování/ čištění

Jestliže vaše polévka nemá požadovanou konzistenci, můžete pokračovat v míchání polévky s touto funkcí. Vyberte program "blend" a potvrďte stisknutím tlačítka „start“. Stiskněte a držte tlačítko „start“, dokud nedosáhnete požadované konzistence. Mixér s tímto programem

neohřívá. Doporučujeme vám nepoužívat funkci "blend" déle, než 20 sekund v kuse. To je také způsob, jak můžete spotřebič čistit po použití.

AUTOMATICKÁ FUNKCE UDRŽENÍ STÁLÉ TEPLoty

Tato funkce slouží k udržení stále teplé polévky po dobu 30 minut od chvíle, kdy byl dokončen program vaření. Během toho se každých 5 minut spustí promíchání polévky na 2 vteřiny. Jedině takto se zaručí stále ideální konzistence a teplota polévky. Po uplynutí 30 minut se přístroj automaticky vypne a polévka se už nebude ohřívát.

Poznámka: Tato funkce se týká pouze programů "s kousky", "jemná" a "extra jemná" polévka.

ČIŠTĚNÍ A ÚDRŽBA

- Přístroj nevkládejte/nemyjte v myčce na nádobí.
- Víko sundejte a otřete vlhkým hadrem.
- Při čištění čepelí buďte velmi opatrní.
- Nádobu naplňte vlažnou vodou a přidejte trochu saponátu. Vyčistěte spotřebič pomocí funkce "blend" (viz. oddíl o použití). Vnitřek nádoby vyčistěte pomocí jemné houbičky na nádobí. Nikdy na čištění nepoužívejte drátěnku, abyste nepoškrábali povrch nádoby.
- Po vyčištění nechte všechny součásti důkladně vyschnout.
- Nikdy přístroj neponořujte pod vodu.

ŘEŠENÍ MOŽNÝCH PROBLÉMŮ

Problémy	Možné příčiny	Řešení
Světelné kontrolky přístroje nesvítí.	Nějaký problém na připojení k el. síti.	Zkontrolujte zda jsou zástrčka i konektor řádně zapojeny.
	Nádoba je přeplněna. Horní víko není důkladně uzavřeno.	Odeberte část surovin. Překontrolujte/ uzavřete horním víkem.
Světelná kontrolka u vybraného programu svítí, ale přístroj přesto nepracuje.	Nepotvrdili jste výběr programu.	Zmáčkněte a potvrďte tlačítkem START.
Přístroj přestal pracovat.	V nádobě není dostatek vody.	Přístroj je vybaven pojistkou proti varu na sucho a přístroj automaticky vypne. Vodu doplňte.
Přístroj začal pípat a světelná kontrolka blikat.	V nádobě je příliš moc vody.	Přístroj má bezpečnostní senzor při přeplnění. Pokud je potřeba musíte objem polévky odebrat.
	Senzor přeplnění v nádobě je špinavý.	Senzor očistěte vlhkým hadříkem.

Problémy	Možné příčiny	Řešení
Jídlo v nádobě je připálené.	V nádobě nebyl dostatek vody. Voda musí být v rozmezí značek MIN a MAX.	Víko musí být dokonale uzavřeno a základ potravin vždy dostatečně zalitý vodou.
Na displeji se objeví chybové hlášení "E1".	V nádobě je příliš mnoho ingrediencí.	Zajistěte, aby byly suroviny v rozmezí označených MIN a MAX hodnot nádoby.

ČASTÉ OTÁZKY A ODPOVĚDI

Je možné připravit i studenou variantu polévky (např. Gazpacho)?

Ano, nejdříve uvařte polévku pomocí programu 'Smooth', 'Extra smooth', 'Chunky'. Potom jednoduše nechte polévku vychladnout (v lednici). S programem „juice“ můžete snadno připravit i studené varianty polévek.

Přístroj přestal pracovat.

Přístroj má pojistku proti přehřátí. Pokud se přehřeje, automaticky se vypne. To se může stát, pokud vaříč polévky používáte vícekrát ihned za sebou. Pokud se to stane, vyndejte všechny suroviny a nechte přístroj 30 minut vychladnout. Po vychladnutí by se již měl normálně spustit.

Pokud jste mixovali déle než 20 vteřin bez přerušení a přístroj se vypnul, nechte ho alespoň 10 vteřin vychladnout a poté můžete znovu mixovat.

Co dělat, když se polévka připalí na dno nádoby?

Vždy musíte přidat dostatek vody nebo vývaru. Pokud se suroviny přímo nedotýkají přímo dna s topným tělesem, neměly by se připálit.

Pracuje přístroj i bez horního víka?

Ano, spotřebič má paměťovou funkci po dobu dvou minut. To znamená, že máte dvě minuty, například na přidání dalších ingrediencí. Dejte zpět víko spotřebiče během dvou minut a program bude jednoduše pokračovat.

Můžu přístroj používat i na něco jiného než jen polévky?

Ano. Díky funkcím „juice“, „mixování“ nebo „jam“ můžete přístroj také použít k přípravě džemů, kompotů, omáček nebo mléčných koktejlů.

Mohu v polévce vařit i maso?

Ano, pro vaření masa v polévce používejte pouze program „Chunky“ - křupavé.

Maso se bude vařit současně se zeleninou, proto vždy musíte nakrájet na malé kousky (maximálně kostičky 2x2 cm)

Jaký je maximální objem přístroje?

Maximálně můžete připravovat 2 litrů polévky v jednom cyklu vaření.

MIN a MAX hladina je zvýrazněna na vnitřní straně nádoby. Nikdy nenaplňujte nad hranici MAX hladiny, jinak se sepne senzor přeplnění a přístroj z bezpečnostních důvodů vypne.

Mohu si nastavit vlastní časy v programech?

Ne, doby vaření a časy mixování jsou pevně přednastaveny a měly by vést k nejlepším výsledkům.

OHLED NA ŽIVOTNÍ PROSTŘEDÍ

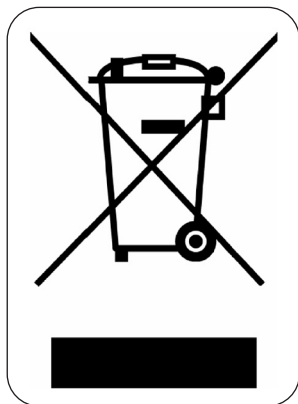

Symbol na přístroji či na jeho obalu znamená, že s tímto výrobkem není možno nakládat jako s běžným domovním odpadem, nýbrž musí být odevzdán na místech určených ke sběru a likvidaci elektrických a elektronických zařízení. Dodržením tohoto doporučení chráníte životní prostředí a zdraví spoluobčanů. Více informací o možnostech likvidace nebezpečného odpadu obdržíte na obecních nebo městských úřadech, sběrných dvorech nebo v prodejně, kde jste přístroj zakoupili.



Obalové materiály jsou recyklovatelné, nakládejte s nimi podle předpisů pro životní prostředí.

ZÁRUKA

Práva a povinnosti predávajúceho a kupujúceho ohľadom práv z chybného plnenia sa riadi príslušnými všeobecne záväznými predpismi podľa občianskeho zákonníka.

1. Trvanie záruky: 2 roky
2. Záruka sa nevzťahuje
 - a) na mechanické poškodenie
 - b) nesprávne používanie v rozpore s návodom na použitie
3. Záruka zaniká:
 - pri použití spotrebiča inak ako v je uvedené v manuále (nesprávnym postupom)
 - pri vykonávaní opravy alebo zmeny na spotrebiči osobou inou než poverenou naším servisom

Predávajúci zodpovedá kupujúcemu, že tovar pri prevzatí nemá vady. Najmä predávajúci zodpovedá kupujúcemu, že v čase, keď kupujúci tovar prevzal:

- má tovar také vlastnosti, ktoré výrobca v tomto návode popisuje,
- sa tovar hodí k účelu, ku ktorému výrobca uvádza,
- tovar zodpovedá kvalitou alebo prevedením dohovorené vzorky alebo predlohe, ak bola akosť alebo prevedenie určené podľa dohodnutého vzorky alebo predlohy,
- tovar vyhovuje požiadavkám právnych predpisov.

Ak sa prejaví vada v priebehu šiestich mesiacov od prevzatia, má sa za to, že tovar bol chybný už pri prevzatí.

Pokiaľ nie je pri výrobku uvedené inak, je záručná doba 24 mesiacov. Záručná doba začína plynúť od prevzatia veci kupujúcim.

Práva z chybného plnenia uplatňuje kupujúci u predávajúceho na adrese jeho prevádzky, v ktorej je prijatie reklamácie možné s ohľadom na sortiment predávaného tovaru, prípadne aj v sídle alebo mieste podnikania. Za okamih uplatnenia reklamácie sa považuje okamih, kedy predávajúci dostal od kupujúceho reklamovaný tovar.

Reklamáciu možno tiež uplatniť v servisnom stredisku na adrese **DOMO-elektro s.r.o., Na Kobyle 783, 345 06 Kdyně, Česká republika, tel. (+420) 379 422 550, servis@domo-elektro.cz**

Pre rýchle a bezproblémové vybavenie reklamácie odporúčame priložiť k reklámácii doklad o kúpe a sprievodný list s popisom závady a spätočnou adresou s telefonickým kontaktom.

BEZPEČNOSTNÉ POKYNY

- Prístroj smie používať iba deti staršie ako 16 rokov. Osoby so zníženou psychickou, motorickú alebo mentálnou schopnosťou smie používať prístroj iba za neustáleho dohľadu zodpovednej osoby, ktorá je oboznámená s pravidlami používania a prípadným rizikom.
- Deti si s prístrojom nesmie hrať.
- Čistenie a údržbu by nesmie vykonávať deti mladšie ako 16 rokov bez dozoru.
- Prístroj a jeho el. kábel skladujte mimo dosahu detí mladších ako 16 rokov.
- Prístroj nesmú používať osoby (ani deti) so zníženou psychickou, motorickú alebo mentálnou schopnosťou. Ak nie sú
- pod odborným dohľadom, tak ho nesmie používať ani osoby bez
- dostatočného zoznámenie o pravidlách správneho použitia.
- Prístroj je určený pre používanie v domácnostiach a podobných prostrediach, tak ako je:
 - kuchynky v obchodoch, kanceláriách atď.
 - chaty, chalupy
 - hotely, penzióny a iné dočasné ubytovanie
- Prístroj nesmie byť používaný sa žiadnym externým časovačom ani diaľkovým ovládaním.
- Pred použitím si prečítajte dôkladne všetky informácie v tomto návode.
- Pred použitím skontrolujte či parametre el. siete zodpovedajú požadovaným parametrov na informatívnom štítku prístroja. Zástrčka prívodného kábla môže byť zapojená len do zásuvky s uzemnením a všetkými štandardnými parametrami podľa miestnej siete.
- Nenechávajte visieť kábel prístroja cez hranu stola a vyvarujte sa toho, aby prišiel do styku s horúcimi plochami.
- Prístroj s poškodeným prívodným káblom nepoužívajte, aj keď je stále plne funkčná. Akokoľvek poškodený prístroj je nutné nechať skontrolovať odborným servisom DOMO-ELEKTRO alebo iným preškoleným pracovníkom. Neskúšajte opravovať prístroj sami !!
- Buďte zvlášť opatrní ak sú v blízkosti prístroja deti.
- Nepoužívajte neoriginálne príslušenstvo. Príslušenstvo, ktoré nebolo dodané výrobcom môže spôsobiť poranenia či požiar.
- Prístroj vždy vypojte pred rozobratím / skladaním, ak sa dlhšiu dobu nepoužíva alebo čistením.
- Nenechávajte bez dozoru prístroj, ktorý je práve v prevádzke.
- Prístroj nestavajte do blízkosti iných zdrojov tepla (napr. Rúra, sporák ...)
- Nepoužívajte prístroj vonku.
- Používajte iba tak ako je zamýšľané a odporúča v návode.
- Prístroj stavajte len na stabilný, suché a rovné miesto.
- Prístroj je určený len na domáce použitie. Všetky zranenia a rizika úrazu vzniknutá nedodržaním týchto pravidiel a pokynov idú na zodpovednosť užívateľa. Výrobca ani predajca nenesie žiadne riziká vyplývajúce z nesprávneho používania prístroja.

- Všetky opravy prístroja by mali byť riešené iba v originálnom servise DOMO-ELEKTRO, alebo v inom preškolené stredisku.
- Prívodný kábel ani zástrčku nikdy neponárajte pod vodu.
- Deti bez dozoru sa prístroja nesmú dotýkať.
- Pred prvým použitím odlepte všetky reklamné polepky a ochrannú fóliu.

ČASTI

1. Veko
2. Ovládací panel
3. Tlačidlo on / off 'START / STOP'
4. Voľba funkcia / programu
5. LED displej
6. Svetelná kontrolka 'chunky'
7. Svetelná kontrolka 'smooth'
8. Svetelná kontrolka 'extra smooth'
9. Svetelná kontrolka 'juice'
10. Svetelná kontrolka 'jam'
11. Svetelná kontrolka 'blend-clean'
12. Nádobá
13. Sieťový konektor
14. Senzor prepĺneniu
15. Čepiele

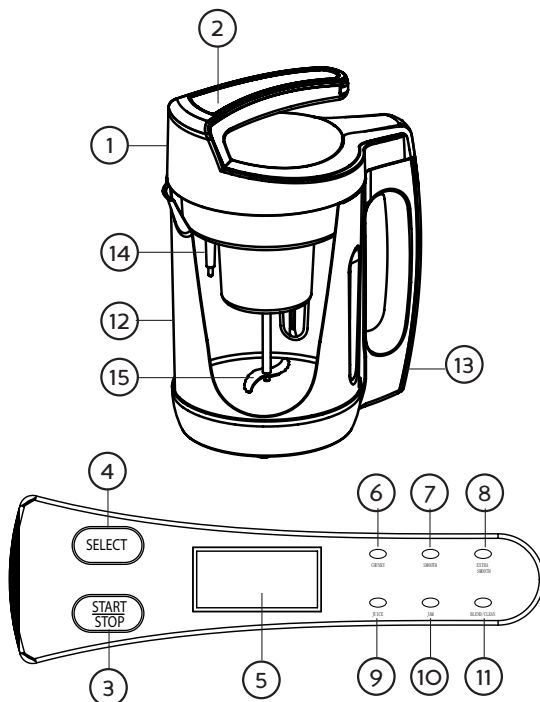

POUŽITIE

DÔLEŽITÉ UPOZORNENIE

Prístroj je vybavený citlivou bezpečnostnou poistkou v dne kanvice proti prehriatiu či pripáleniu surovín. V prípade extra hustých marmelád alebo polievok môže táto poistka krátkodobo prístroj vypínať. Odporúčame podliať každé ovocie 1dcl vody, až potom vložiť ďalšie suroviny. To isté platí u polievok - najprv naliať vodu. Ak poistka prístroj vypne na kratšiu dobu než 2 min, bude potom program normálne pokračovať.

Pozor: Pred použitím prístroja vyčistite a očistite jemnou handričkou.

1. Pred vložením surovín do nádoby sa uistite, že je prístroj vypnutý a vypojený z el.siete.
2. Otvorte horné veko. Nedotýkajte sa čepelí, sú ostré.
3. Do nádoby vložte všetky suroviny.

4. Pridajte vodu alebo vývar. Vždy musí byť medzi označením MINIMÁLNE A MAXIMÁLNE hladiny. Uistite sa, že spotrebič je vždy naplnený v rozmedzí medzi minimom (1200 ml) a maximom (2000 ml).
5. Nádobu opäť zavrite vekom. Veko musí byť nasadené presne, aby nespadlo.
6. Zapojte prístroj do el. siete. Nezabudnite zapojiť sieťový konektor na spodnej strane prístroja. Svetelná kontrolka bude postupne blikať.
7. Stlačením tlačidla nastavenia (SELECT) si vyberte požadovaný program. Zavalitý = s kúskami, smooth = jemný, extra smooth = extra jemný, juice = smoothie, jám = marmeláda, blend-clean = mixovanie a čistenie a potvrdíte tlačidlom START / STOP. LED obrazovka ukáže čas a začne odpočítavanie.
POZOR: Počas používania sa ohrieva aj telo prístroja.
8. Po ukončení programu bude znieť signál po dobu jednej minúty. Budte opatrní pri nalievaní polievky!

Upozornenie: ak chcete spotrebič vypnúť v priebehu programu alebo ak chcete zmeniť program, stlačte a podržte tlačidlo on / off po dobu niekoľkých sekúnd.

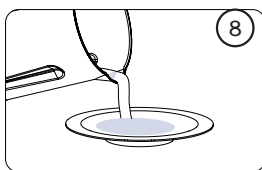
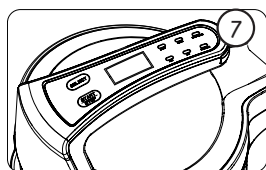
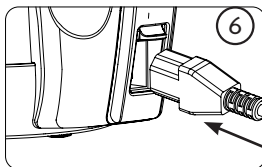
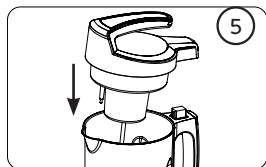
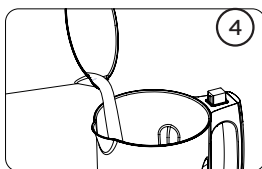
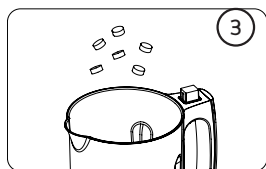
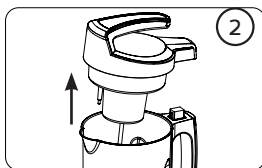
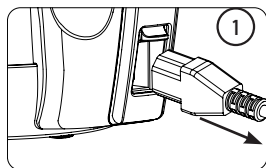

PAMÄŤOVÉ FUNKCIE

Ak ste zabudli pridať prísadu, môžete ju stále pridať, aj keď je spotrebič v prevádzke, ak dáte dole veko spotrebiča. Varič polievky si bude pamätať aktuálny program po dobu 2 minút. Pridajte ingrediencie, ktoré ste zabudli a dajte späť veko. Program bude pokračovať.

NASTAVENIE

Chrumkavé (Chunky): ohrievanie

Nastavenie programu chunky (chrumkavé) je vhodné pre polievky, ktoré v sebe musí zanechať pevné kúsky. V programe sa nemixuje, celý čas programu sa iba ohrieva a varí.

Preto je potrebné, aby ste na začiatku nakrájali zeleninu už na požadovanú veľkosť. Program trvá približne 28 min. Program je ukončený, keď zaznie signál po dobu jednej minúty.

Automatická funkcia udržania stálej teploty spustí. Program je nastavený na dlhodobjšie varenie preto, aby sa uvarili aj väčšie kúsky zeleniny. Ak nie ste spokojní s konzistenciou výslednej polievky, môžete ešte dodatočne použiť program mixovania.

Jemný (smooth): ohriatie + mixovanie

Nastavenie smooth (jemný) je vhodný na prípravu polievky s jemnou konzistenciou. Program trvá 21 min. Program automaticky rozmixuje suroviny na jemno a pomaly prehreje celý objem pri správnej teplote. Ako prvý začne prístroj iba zahrievať a suroviny predvaria, cca po 11 min. automaticky spustí mixér a suroviny rozmixuje. Potom sa objem povaríme. Cca. po 15 min. sa spustí druhé mixovanie, aby sa dosiahlo veľmi jemnej konzistencie. Po 18 min. programu bude polievka dostatočne jemná. Program je ukončený, a zaznie signál po dobu jednej minúty. Automatická funkcia udržania stálej teploty spustí.

Extra jemný: ohrievanie + mixovanie

Táto funkcia je vhodná na dosiahnutie veľmi jemnej konzistencie polievky. Pomocou tejto funkcie môžete ľahko vyšívvať základné francúzsku omáčku "Velouté". Program trvá 30 minút. Počas tejto doby sa prístroj varí a pravidelne mieša, takže sa soup je jemne rozmixované. Na konci programu začne a zaznie zvukový signál. Automatická funkcia udržania stálej teploty spustí.

Juice: mixovanie

Funkcia "juice" je ideálna pre prípravu smoothie, milkshake alebo ďalších studených nápojov. Program trvá 2 min. Keď je program ukončený, a zaznie signál po dobu jednej minúty. Tento program iba mixuje a z tohto dôvodu ingrediencie neohrieva.

Marmeláda (jam): ohrievanie + mixovanie

Túto funkciu využijete pri príprave domácej marmelády. Program trvá 25 minút. Počas tejto doby stroj pravidelne ohrieva a mieša, aby ste dosiahli správnej štruktúry pre vynikajúcu zaseknutie. Program je dokončený, a zaznie zvukový signál.

Poznámka: Táto funkcia nie je vhodná pre varenie polievky, pretože doba miešania a kúrenie je nastavená v nevhodnom pomere pre polievku.

Blend/clean: mixovanie/ čistenie

Ak vaša polievka nemá požadovanú konzistenciu, môžete pokračovať v miešaní polievky s touto funkciou. Vyberte program "blend" a potvrdte stlačením tlačidla štart. Stlačte a držte tlačidlo štart, kým nedosiahnete požadovanej konzistencie. Mixér s týmto programom neohrieva. Odporúčame vám nepoužívať funkciu "blend" dlhšie, než 20 sekúnd v kuse. To je tiež spôsob, ako môžete spotrebič čistiť po použití.

AUTOMATICKÁ FUNKCIA UDRŽANIA STÁLE TEPLÝ

Táto funkcia slúži na udržanie stále teplé polievky po dobu 30 minút od chvíle, kedy bol dokončený program varenia. Počas toho sa každých spustí premiešaniu polievky na 2 sekundy. Jedine takto sa zaručí stále ideálna konzistencia a teplota polievky. Po uplynutí 30 minút sa prístroj automaticky vypne a polievka sa už nebude ohrievať.

Poznámka: Táto funkcia sa týka len programov "s kúskami", "jemná" a "extra jemná" polievka.

ČISTENIE A ÚDRŽBA

- Prístroj nevkładajte / neumývajte v umývačke riadu.
- Veko zložte a utrite vlhkou handrou.
- Buďte veľmi opatrní pri čistení čepeľou.
- Nádobu naplňte vlažnou vodou a pridajte trochu saponátu. Vyčistite spotrebič pomocou funkcie "blend" (pozri. Oddiel o použití). Vnútro nádoby vyčistite pomocou jemnej hubky na riad. Nikdy na čistenie nepoužívajte drôtenku, aby ste nepoškriabali povrch nádoby.
- Po vyčistení nechajte všetky súčasti dôkladne vyschnúť.
- Nikdy prístroj neponárajte pod vodu.

ŘEŠENÍ MOŽNÝCH PROBLÉMŮ

Problémy	Možné príčiny	Riešenie
Svetelné kontrolky prístroja nesvieti.	Nejaký problém na pripojenie k el. sieti.	Skontrolujte či sú zástrčka aj konektor správne zapojené.
	Nádobka je preplnená. Horné veko nie je dôkladne uzavreté.	Odobrať časť surovín. Prekontrolujte / uzavrite horným vekom.
Svetelná kontrolka u vybraného programu svieti, ale prístroj napriek tomu nepracuje.	Nepotvrdili ste výber programu.	Stlačte na potvrdte tlačidlom START.
Prístroj prestal pracovať.	V nádobe nie je dostatok vody.	Prístroj je vybavený poistkou proti varu na sucho a prístroj automaticky vypne. Vodu doplňte.

Prístroj začal pípať a svetelná kontrolka blikať.	V nádobe je príliš moc vody.	Prístroj má bezpečnostný senzor pri preplnení. Ak je potreba musíte objem polievky odobrať.
	Senzor preplneniu v nádobe je špinavý.	Senzor čistite vlhkou handričkou.
Jedlo v nádobe je pripálené.	V nádobe nebol dostatok vody. Voda musí byť v rozmedzí značiek MIN a MAX.	Veko musí byť dokonale uzavreté a základ potravín vždy dostatočne zaliaty vodou.
Na displeji sa objaví chybové hlásenie "E1".	V nádobe je príliš veľa ingrediencií.	Zaistite, aby boli suroviny v rozmedzí označených MIN a MAX hodnôt nádoby.

ČASTÉ OTÁZKY A ODPOVEDE

Je možné pripraviť aj studenú variantu polievky (napr. Gazpacho)?

Áno, najskôr uvarte polievku pomocou programu "smooth", "extra smooth", "chunky". Potom jednoducho nechajte polievku vychladnúť. S programom "džús" môžete ľahko pripraviť aj studenú variantu polievok.

Prístroj prestal pracovať.

Prístroj má poisťku proti prehriatiu. Ak sa prehreje, automaticky sa vypne. To sa môže stať, ak varič polievky používate viackrát ihneď za sebou. Ak sa to stane, vyberte všetky suroviny a nechajte prístroj 30 minút vychladnúť. Po vychladnutí by sa už mal normálne spustiť.

Ak ste mixoval dlhšie ako 20 sekúnd bez prerušenia a prístroj sa vypol, nechajte ho aspoň 10 sekúnd vychladnúť a potom môžete znova mixovať.

Čo robiť, keď sa polievka pripáli na dno nádoby?

Vždy musíte pridať dostatok vody alebo vývaru. Ak sa suroviny nedotýkajú priamo dna s vykurovacím telesom, nemali by sa pripáliť.

Pracuje prístroj aj bez horného veka?

Áno, spotrebič má pamäťovú funkciu po dobu dvoch minút. To znamená, že máte dve minúty, napríklad na pridanie ďalších ingrediencií. Dajte späť veko spotrebiča behom dvoch minút a program bude jednoducho pokračovať.

Môžem prístroj používať aj na niečo iné ako len polievky?

Áno. Vďaka funkciám "juice", "mixovanie" alebo "jam" môžete prístroj tiež použiť na prípravu džemov, kompótov, omáčok alebo mliečnych koktailov.

Môžem v polievke variť aj mäso?

Áno, pre varenie mäsa v polievke používajte iba program "Chunky" - chrumkavé.

Mäso sa bude variť súčasne so zeleninou, preto vždy musíte nakrájať na malé kúsky (maximálne kocky 2x2 cm).

Aký je maximálny objem prístroja?

Maximálne môžete pripravovať 2 litrov polievky v jednom cykle varení.

MIN a MAX hladina je zvýraznená na vnútornej strane nádoby. Nikdy nenapĺňajte nad hranicu MAX hladiny, inak sa zopne senzor preplneniu a prístroj z bezpečnostných dôvodov vypne.

Môžem si nastaviť vlastné časy v programoch?

Nie, doby varenia a časy mixovania sú pevne prednastavené a mali by viesť k najlepším výsledkom.

OHĽAD NA ŽIVOTNÉ PROSTREDIE

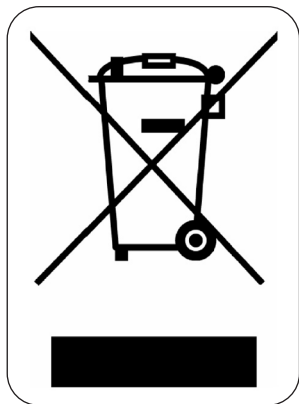

Symbol na prístroji alebo na jeho obale znamená, že s týmto výrobkom nie je možné nakladať ako s domovým odpadom, ale musí byť odovzdaný na miestach určených na zber a likvidáciu elektrických a elektronických zariadení. Dodržaním tohto odporúčania chránite životné prostredie a zdravie spoluobčanov. Viac informácií o možnostiach likvidácie nebezpečného odpadu obdržíte na obecných alebo mestských úradoch, zberných dvoroch alebo v predajni, kde ste prístroj zakúpili.

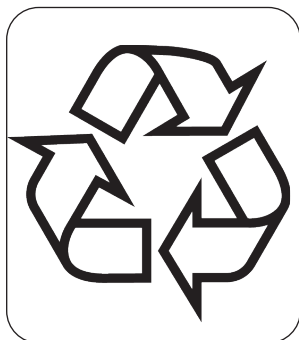

Obalové materiály sú recyklovateľné, nakladajte s nimi podľa predpisov pre životné prostredie.

DOMO Webshop

BESTEL

de originele
Domo-accessoires
en -onderdelen
online via:

COMMANDEZ

d'authentiques
accessoires et
pièces Domo en
ligne sur:

BESTELLEN SIE

die Domo
Original-Zubehör
und -Ersatzteile
online über:

ORDER

the original
Domo
accessories and
parts online at:

webshop.domo-elektro.be



of scan hier:

ou scannez ici:

oder hier scannen:

or scan here:

