

VESTAVNÁ CHLADNIČKA NO FROST

NÁVOD K OBSLUZE

PHILCO



Famous for Quality the World Over

PCN 17742 Bi

Obsah

1.ČÁST POKYNY K POUŽITÍ	22
Obecná upozornění	22
Staré a nefunkční chladničky	24
Bezpečnostní varování	24
Instalace a obsluha vaší chladničky	25
Než začnete chladničku používat	26
Informace o nové technologii chlazení	26
2.ČÁST JAK SPOTŘEBIČ OBSLUHOVAT	27
Ovládací panel	27
Tlačítko nastavení teploty v chladničce	27
Upozornění při nastavení teploty	28
Příslušenství	29
Zásobník na led	29
Držák na lahve	29
Ovladač vlhkosti	30
Nastavitelná polička ve dveřích	30
Nastavitelná skleněná polička	30
3.ČÁST SKLADOVÁNÍ POTRAVIN VE SPOTŘEBIČI	31
Chladnička	31
Mraznička	31
4.ČÁST ČIŠTĚNÍ A ÚDRŽBA	32
Rozmrazování	32
Výměna LED (je-li LED použita jako osvětlení)	33
5.ČÁST DOPRAVA A PŘEMÍSTĚNÍ	33
6.ČÁST NEŽ SE OBRÁTÍTE NA POPRODEJNÍ SERVIS	34
Tipy pro úsporu energie	35
7.ČÁST ČÁSTI SPOTŘEBIČE A PŘÍSLUŠENSTVÍ	36
8.ČÁST -B: CFA5 Bã@GH..... ""	37

Pokyny k použití se vztahují na několik modelů. Z toho důvodu se mohou objevit rozdíly.

Obecná upozornění

VAROVÁNÍ: Větrací otvory udržujte bez překážek.

VAROVÁNÍ: Nepoužívejte mechanické nástroje nebo jiné prostředky k urychlení procesu odmrazení s výjimkou těch, které doporučuje výrobce..

VAROVÁNÍ: V prostoru pro skladování potravin nepoužívejte elektrické spotřebiče, s výjimkou těch, které doporučuje výrobce.

VAROVÁNÍ: Nepoškodte chladicí okruh.

VAROVÁNÍ: Abyste předešli nebezpečí z důvodu nestability spotřebiče, je třeba hu upevnit v souladu s pokyny.

- Pokud vaše chladnička používá jako chladivo R600a - bude to vyznačeno na štítku na chladicím zařízení- musíte si dát pozor během přepravy a montáže, aby nedošlo k poškození chladicích prvků spotřebiče. I když je R600a ekologický a přírodní plyn, je výbušný. Pokud dojde k velkému úniku z důvodu poškození chladicích prvků, přemístěte chladničku od otevřeného ohně nebo zdrojů tepla a místnost, v níž je spotřebič umístěný, několik minut větrejte.
- Během přenášení a umístování chladničky dejte pozor, abyste nepoškodili chladicí okruh plynu.
- Neskladujte výbušné substance, např. plechovky s aerosolem, neboť ty mohou v tomto spotřebiči způsobit vznik požáru.
- Tento spotřebič je určený k použití v domácnosti a podobných zařízeních, např. ;
 - kuchyňky pro zaměstnance v obchodech, kancelářích a ostatních pracovních prostředích
 - pro klienty v hotelech, motelech a ostatních obytných prostorech

- pro klienty v penzionech;
- pro catering a ostatní podobná prostředí
- Pokud zásuvka neodpovídá zástrčce chladničky, musí ji vyměnit výrobce, jeho servis nebo kvalifikované osoby, aby se tak předešlo nebezpečí.
- Tento přístroj nesmí používat osoby (včetně dětí) s omezenými tělesnými, smyslovými nebo mentálními schopnostmi anebo osoby bez příslušných znalostí a zkušeností, pokud nejsou pod dozorem anebo nebyli poučeni o užívání tohoto přístroje osobou, která odpovídá za jejich bezpečnost. Děti musí být pod dozorem, aby si s přístrojem nehrály.
- Speciálně uzemněná zástrčka byla připojena k napájecímu kabelu vaší chladničky. Tato zástrčka musí být použita se speciálně uzemněnou zástrčkou s 16 ampéry. Nemáte-li doma takovou zástrčku, nechte ji nainstalovat autorizovaným elektrikářem.
- Tento spotřebič mohou používat děti starší 8 let a osoby s omezenými tělesnými, smyslovými nebo mentálními schopnostmi anebo osoby bez příslušných znalostí a zkušeností, pokud jsou pod dozorem nebo byly poučeny o bezpečném užívání tohoto přístroje a chápou související nebezpečí. Děti si se zařízením nesmí hrát. Čištění a údržba nesmí být prováděny dětmi bez dohledu dospělé osoby.
- Pokud je napájecí kabel poškozen, musí jej vyměnit výrobce, jeho servisní zástupce nebo obdobně kvalifikovaná osoba, aby se předešlo riziku.
- Tento spotřebič není určen k použití v nadmořských výškách nad 2000 m.

Staré a nefunkční chladničky

- Má-li vaše stará chladnička zámek, odstraňte ho před likvidací neboť děti se do něj mohou zachytit a může dojít k nehodě.
- Staré chladničky a mrazničky obsahují izolační materiál a chladivo s CFC. Proto dejte pozor, abyste při likvidaci starých chladniček nebo mrazniček nepoškodili životní prostředí.

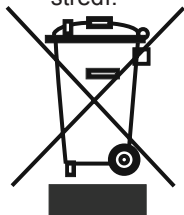

Informace o likvidaci WEEE pro opakované použití, recyklaci a obnovu získáte od místních úřadů.

Poznámky:

- Před instalací a použitím vašeho spotřebiče si pečlivě přečtěte návod s pokyny. Nezodpovídáme za škody způsobené špatným použitím.
- Řiďte se všemi pokyny na vašem spotřebiči a v návodu k použití a tento návod uchovejte na bezpečném místě, abyste mohli vyřešit problémy, k nimž může dojít v budoucnosti.
- Tento spotřebič je vyroben pro použití v domácnostech a lze ho použít pouze doma a pro specifikované účely. Nehodí se pro komerční nebo obecné použití. Takové použití způsobí, že záruka spotřebiče bude zrušena a naše společnost nebude zodpovídat za vzniklé ztráty.
- Tento spotřebič je vyrobený k použití v domácnostech a musí být použit pouze pro chlazení/skladování potravin. Není vhodný pro komerční nebo společné používání a/nebo pro skladování jiných látek než potravin. Naše společnost neodpovídá za ztráty k nimž dojde v opačném případě.

Bezpečnostní varování

- Nepoužívejte rozdvojky nebo prodlužovací kabely.
- Nezapojujte do poškozených, opotřebovaných nebo starých zástrček.
- Netahejte, nelámejte ani nepoškozujte kabel.
- Kabely neohýbejte a udržte je mimo dosah horkých povrchů.



- Po instalaci se ujistěte, zda se napájecí kabel nezachytil pod spotřebičem.
- Tento spotřebič je určený k použití pouze dospělými osobami, nedovolte dětem, aby si se spotřebičem hrály, ani jim nedovolte, aby se zavěšovaly na dveře.
- Nezapojujte ani neodpojujte zástrčku mokřýma rukama, mohlo by dojít k úrazu elektrickým proudem!

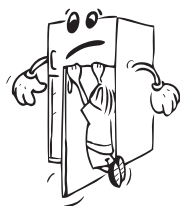

- Do mrazničky nikdy nevkládejte skleněné láhve nebo plechovky. Láhve nebo plechovky mohou explodovat.
- Z důvodu zajištění své bezpečnosti nevkládejte do chladničky hořlavé nebo výbušné materiály. Alkoholické nápoje vkládejte do chladničky vertikálně a to tak, že lahve pevně utáhněte.
- Při vybírání ledu z mrazničky se ho nedotkněte, neboť může způsobit omrzliny a/nebo řezné rány.
- Nedotýkejte se zmraženého zboží mokřýma rukama. Zmrzlinu a ledové kostky nepoužívejte jakmile je vyjmete z mrazničky!
- Znovu nezmrazujte zboží, které se rozmrazilo. To může způsobit zdravotní problémy, např. otravu jídlem.
- Kryt ani horní část chladničky nezakrývejte pokrývkou. To ovlivní výkon vaší chladničky.
- V chladničce ani mrazničce nespouštějte žádné elektrické spotřebiče.
- Upevněte příslušenství v chladničce během přepravy tak, aby se předešlo poškození příslušenství.



Instalace a obsluha vaší chladničky

Než začnete chladničku používat, musíte věnovat pozornost následujícím bodům:

- Provozní napětí vaší chladničky je 220-240 V při 50Hz.
- Zástrčka musí být po instalaci snadno dostupná.
- Po prvním zapnutí spotřebiče se může objevit zápach. Zmizí, jakmile začne spotřebič chladit.
- Než provedete připojení k napájení, zkontrolujte, zda napětí na typovém štítku odpovídá napětí elektrického systému ve vaší domácnosti.
- Zástrčku zapojte do zásuvky s účinným uzemněním. Není-li zásuvka uzemněna, nebo pokud se neshoduje, navrhujeme, abyste o pomoc požádali autorizovaného elektrikáře.
- Spotřebič musí být zapojen do řádně instalované zásuvky s pojistkou. Napájení (AC) a napětí musí odpovídat údajům na typovém štítku spotřebiče (typový štítek se nachází v levé vnitřní části spotřebiče).
- Neneseme zodpovědnost za škody, k nimž může dojít z důvodu neuzemněného použití.
- Chladničku umístěte na místo, kde nebude vystaveno přímému slunečnímu světlu.
- Vaše chladnička nesmí být používána venku nebo ponechána na dešti.
- Váš spotřebič musí být minimálně 50 cm od trouby, plynové trouby nebo hořáků a musí být minimálně 5 cm od elektrické trouby.
- Když je vaše chladnička umístěna blízko mrazáku, musí být mezi nimi vzdálenost minimálně 2 cm, aby se předešlo vzniku vlhkosti na vnějším povrchu.
- Na spotřebič nestavte těžké předměty.
- Spotřebič před použitím důkladně vyčistěte, zejména uvnitř (viz Čištění a Údržba).
- Postup instalace do kuchyňské linky je uveden v části návodu Postup instalace do kuchyňské linky. Tento produkt je určen k použití pouze ve správných kuchyňských linkách.
- Nastavitelné přední nožičky musí být nastaveny tak, aby úroveň vašeho spotřebiče byla rovná a stabilní. Nožičky můžete nastavit otáčením ve směru hodinových ručiček (nebo



opačným směrem). To musí být provedeno před vložením potravin do chladničky.

- Než začnete mrazničku používat, otřete všechny povrchy hadříkem ponořeným do teplé vody se lžičkou jedlé sody a potom opláchněte čistou vodou a osušte. Po očištění vraťte zpět všechny díly.

Než začnete chladničku používat

- Při prvním spuštění nebo po přepravě nechte mrazničku stát 3 hodiny, ještě než ji zapojíte. Jinak by mohlo dojít k poškození kompresoru.
- Vaše chladnička může při prvním spuštění zapáchat; zápach zmizí jakmile se spustí chlazení.

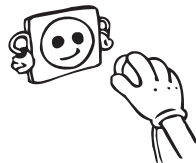

Informace o nové technologii chlazení

Chladničky-mrazničky s novou technologií chladničky mají jiný systém než statické chladničky-mrazničky. V případě běžných chladniček-mrazniček se do mrazničky vhná vlhký vzduch a voda vypařující se z potravin se v prostoru mrazničky změní na led. Aby bylo možné tuto námrazu odstranit, jinými slovy odmrazit, je třeba chladničku odpojit ze sítě. Během odmrazování musí uživatel dát potraviny jinam a odstranit zbývající led a nahromaděnou námrazu. V případě mrazniček vybavených novou technologií chlazení je situace zcela jiná. Studený a suchý vzduch se v prostoru mrazničky rozptyluje pomocí ventilátoru. Studený vzduch se tak snadno rozptýlí po celém prostoru - i v místech mezi poličkami, a potraviny se zmrazí správně a rovnoměrně. A netvoří se žádná námraza.

Konfigurace v prostoru chladničky bude téměř stejná jako v prostoru mrazničky. Vzduch rozptylovaný ventilátorem v horní části prostoru chladničky se chladí během průchodu mezerou za průduchem. Aby byl proces chlazení v prostoru chladničky úspěšně dokončen, ve stejný okamžik dochází k uvolňování vzduchu skrz otvory na průduchu. Otvory na průduchu jsou navrženy pro rovnoměrnou distribuci vzduchu v prostoru.

Vzhledem k tomu, že nedochází mezi chladničkou a mrazničkou neprochází žádný vzduch, nedojde k míšení pachů.

Díky tomu se chladnička s novou technologií chlazení snadno používá a nabízí vám jak velký objem, tak estetický vzhled.

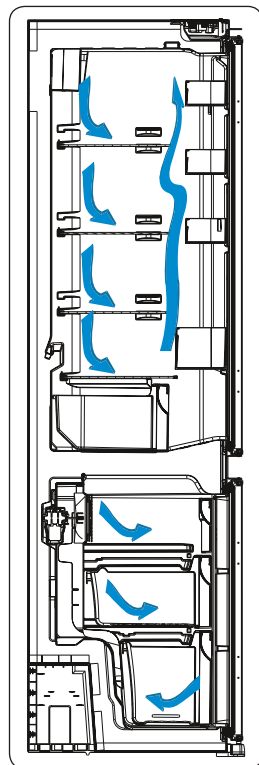

2. ČÁST JAK SPOTŘEBIČ OBSLUHOVAT

Ovládací panel

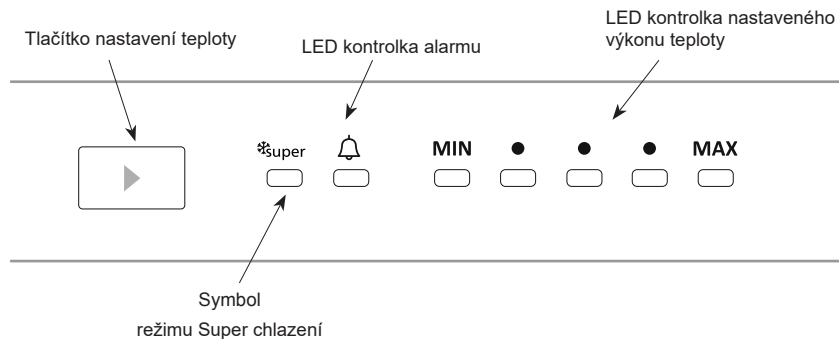

Tlačítko nastavení teploty v chladniče

Toto tlačítko umožní provést nastavení výkonu pro teploty v chladniče. Stiskněte toto tlačítko a nastavte hodnoty výkonu pro teploty v chladniče. Toto tlačítko použijte také k aktivaci režimu maximálního chlazení.

1.1.1. Kontrolka alarmu

V případě problémů s chladničkou se rozsvítí červená kontrolka alarmu

1.1.2. Režim Super chlazení

Kdy ho lze použít?

- Při chlazení velkého množství jídla.
- Při rychlém chlazení jídla.
- Při rychlém chlazení potravin.
- Při dlouhodobém skladování sezónních potravin.

Jak ho používat?

- Stiskněte tlačítko nastavení výkonu teploty v chladniče, dokud se nerozsvítí kontrolka maximálního chlazení.
- Během tohoto režimu se rozsvítí kontrolka maximálního chlazení.
- Pro optimální výkon přístroj a maximální kapacitu chladničky přepněte zařízení do režimu maximálního chlazení 5 hodin před tím, než do ní uložíte čerstvé potraviny.

Během tohoto režimu:

Pokud stisknete tlačítko nastavení teploty, režim se zruší a nastavení se obnoví od MAX.

Poznámka: Režim "Super chlazení" se automaticky zruší po 5 hodinách. **1.1.3.**

Nastavení teploty (výkonu chladničky)

- Původní hodnota na displeji je indikátor střední teploty.
- Stiskněte tlačítko nastavení teploty jednou.

- Při každém stisknutí tlačítka se teplota sníží.
- Pokud stisknete tlačítko nastavení chladničky, dokud se na displeji zobrazí symbol rychlého chlazení a během následujících 3 sekund nestisknete žádné jiné tlačítko, začne rychlé chlazení blikat.
- Pokud budete tlačítko dál držet, restartuje se na poslední hodnotu.

Zajistí, že nastavení teploty v chladničce a mrazničce se provede automaticky. Lze ho nastavit na libovolnou hodnotu MIN-MAX. Tisknutím tlačítka nastavení teploty od MIN k MAX bude teplota klesat. Pro úsporu energie v zimních měsících provozujte chladničku v nižších polohách.

Upozornění při nastavení teploty

- Vaše nastavení teploty se nesmaže dojde-li k výpadku napájení.
- Než dokončíte nastavení, nepřecházejte k jinému nastavení.
- Nastavení teploty musí být provedeno v souladu s frekvencí otevírání dveří a množstvím potravin uložených v chladničce.
- Vaše chladnička musí být provozována 24 hodin v dané okolní teplotě bez přerušení, aby došlo k naprostému vychlazení.
- Dveře chladničky neotevírejte často a v tuto dobu do ní nevkládejte příliš velké množství potravin.
- Funkce 5 minutové prodlevy slouží k tomu, aby se předešlo poškození kompresoru chladničky, když odpojíte zástrčku a potom ji znovu zapojíte nebo když dojde k výpadku napájení. Vaše chladnička začne fungovat normálně po 5 minutách.
- Vaše chladnička je navržena tak, aby pracovala v intervalech uvedených ve standardech, v souladu s třídou uvedenou na informačním štítku. Nedoporučujeme spuštění vaší chladničky mimo uvedené limity, aby bylo možné dosáhnout efektivního chlazení.
- Tento spotřebič je navržen k použití při okolní teplotě v rozmezí 16°C - 38°C.

Třída klimatu	Okolní teplota °C
T	16 až 43 °C
ST	16 až 38 °C
N	16 až 32 °C
SN	10 až 32 °C

Příslušenství

Zásobník na led

- Naplňte přihrádku na led vodou a vložte ji do prostoru mrazničky.
- Poté, co se voda zcela změní na led, můžete kostku ledu vyjmout z přihrádky podle následujícího obrázku.



Držák na lahve

Abyste předešli sklouznutí nebo pádu lahví, můžete použít držák na lahve. Rovněž můžete předejít vzniku hluku, který se ozve, když dveře otevřete nebo zavřete.

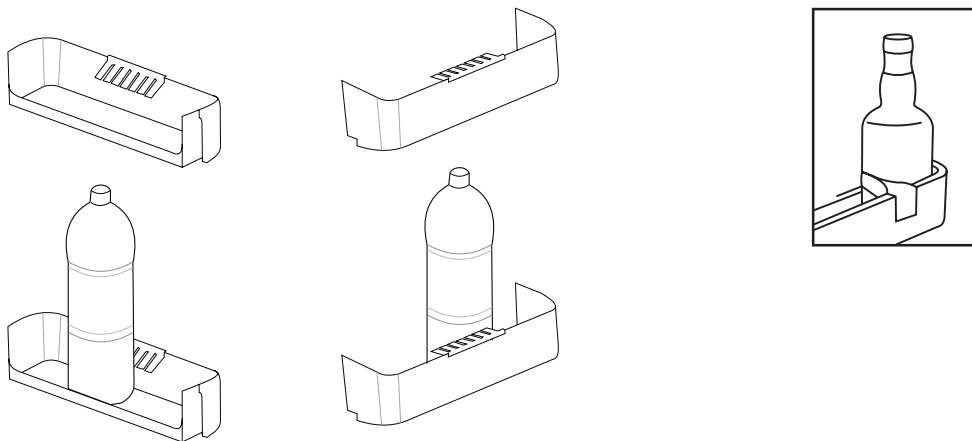

Vyjmutí poličky chilleru: (u vybraných modelů s poličkou chiller zásuvky s teplotou 0 až +3°C)

- Poličku chilleru vysuňte směrem k sobě.)
- Poličku vysuňte směrem nahoru a poličku vytáhněte.

Po vyjmutí poličky chilleru lze vložit maximálně 20 kg.

Ovladač vlhkosti

Je-li ovladač vlhkosti v uzavřené pozici, umožní to dlouhodobější skladování čerstvého ovoce a zeleniny.

V případě, že je zásobník na zeleninu úplně plný, lze otevřít kolečko před zásobníkem. Tak se zajistí kontrola vzduchu a vlhkosti a zvýší se životnost potravin.

Pokud na skleněné poličce uvidíte kondenzaci, je třeba, abyste ovládání vlhkosti nastavili do otevřené pozice.

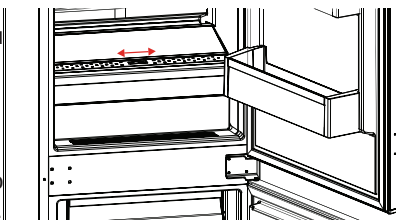

Nastavitelná polička ve dveřích (u některých modelů)

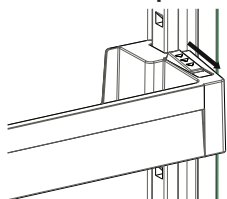

Obr. 1

K vytvoření úložných ploch, které potřebujete, můžete použít nastavitelnou poličku ve dveřích.

Změna pozice nastavitelné poličky ve dveřích ; Přidržte tlačítko poličky a zatlačte na tlačítka po stranách poličky ve dveřích ve směru šipky. (Obr. 1)

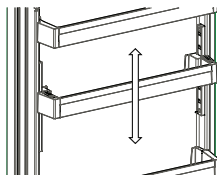

Obr. 2

Poličku ve dveřích umístěte do potřebné výšky, posunutím nahoru a dolů.

Po dosažení požadované pozice poličky ve dveřích uvolněte tlačítka po stranách poličky (Obr. 2). Před uvolněním poličky ve dveřích ji přesuňte nahoru a dolů a ujistěte se, zda je polička ve dveřích upevněna.

Poznámka: Před přesunutím naplněné poličky ve dveřích musíte poličku přidržet pomocí tlačítka. V opačném případě by mohla polička ve dveřích v důsledku hmotnosti vyklouznout z drážek. Tak by se mohla polička ve dveřích nebo drážky poškodit.

Nastavitelná skleněná polička (u některých vybraných modelů)

Mechanismus nastavitelné skleněné poličky umožňuje jednoduchým pohybem vytvořit větší úložný prostor.

Chcete-li skleněnou poličku zakrýt, zatlačte na ni. Do získaného prostoru lze potraviny ukládat dle libosti.

Chcete-li poličku vrátit do původní polohy, vytáhněte ji směrem k sobě.

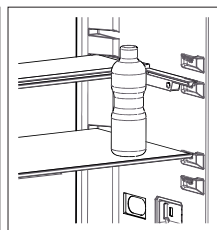
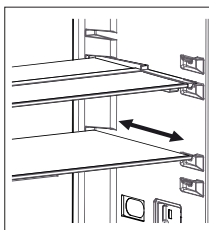

Veškeré písemné a vizuální popisy příslušenství se mohou lišit podle modelu spotřebiče.

3. ČÁST SKLADOVÁNÍ POTRAVIN VE SPOTŘEBIČI

Chladnička

Prostor chladničky se používá ke skladování čerstvých potravin po dobu několika dnů.

- Potraviny nekládejte tak, aby byly v přímém kontaktu se zadní stěnou prostoru chladničky. Okolo potravin nechte určitý prostor, abyste tak umožnili cirkulaci vzduchu.
- Nevkládejte do chladničky horké potraviny nebo nápoje.
- Potraviny vždy skladujte v uzavřených nádobách nebo zabalené.
- Abyste snížili vlhkost a následnou tvorbu námrazy, nikdy neumísťujte kapaliny do neutesněných nádob.
- Maso všech typů, zabalené do sáčků, se doporučuje vložit na skleněnou policičku nad zásuvkou na zeleninu, kde je vzduch chladnější.
- Ovoce a zeleninu můžete vkládat do crisperu nezabalené.
- Abyste předešli úniku chladného vzduchu, neotevírejte dveře příliš často a nenechávejte je dlouho otevřené.

Mraznička

Prostor mrazničky se používá ke zmražení čerstvých potravin a ke skladování zmražených potravin po dobu uvedenou na obalu a k výrobě kostek ledu.

- **Při mrazení čerstvých potravin;** čerstvé potraviny řádně zabalte tak, aby byl obal vzduchotěsný. Ideální jsou speciální sáčky do mrazničky, alobal (silný, v případě pochybností použijte dvojitou vrstvu), polyetylenové sáčky a plastové nádoby.
- Nedovolte, aby čerstvé potraviny přišly do kontaktu s již zmraženými potravinami.
- Na obal vždy vyznačte datum a obsah balení, nepřekračujte uvedenou dobu skladování.
- V případě výpadku napájení nebo selhání uchová mraznička dostatečně nízkou teplotu pro skladování potravin. Nicméně se otevřete otevíráním dveří, abyste zpomalili stoupání teploty v prostoru mrazničky.
- Maximální množství potravin, které lze do mrazničky vložit během 24 hodin, je uvedeno na typovém štítku (viz mrazící kapacita).
- Do mrazničky nikdy nekládejte teplé potraviny.
- **Při nákupu a skladování zmražených produktů;** zkontrolujte, zda není obal poškozený.
- Délka a doporučená teplota skladování zmražených potravin je uvedena na obalu. Při skladování a používání postupujte dle pokynů výrobce. Nejsou-li uvedeny žádné informace, potraviny nesmí být skladovány déle než 3 měsíce.
- Zmražené potraviny vložte do mrazničky co nejdříve po zakoupení.
- Jakmile se potravina jednou rozmrazí, nesmí být znovu zmrazena, musíte ji uvařit, co nejrychleji to bude možné, poté můžete uvařené jídlo zkonsumovat nebo zmrazit.
- **Skladování:** Chcete-li použít maximální čistou kapacitu, můžete vyjmout zásuvky a skladovat potraviny přímo v jednotlivých prostorech. To vám umožní využít celého objemu prostoru.

4. ČÁST ČIŠTĚNÍ A ÚDRŽBA

- Spotřebič před čištěním odpojte od napájení.



- Na spotřebič nelijte vodu.



- Prostor chladničky je třeba pravidelně čistit roztokem jedlé sody a vlažné vody.

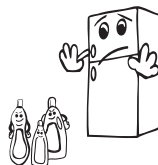

- Příslušenství vyčistěte samostatně vodou a čisticím prostředkem. Nemyjte je v myčce na nádobí.

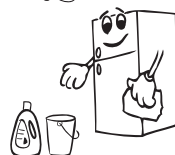

- Nepoužívejte abrazivní produkty, čisticí prostředky. Po umytí je opláchněte čistou vodou a pečlivě vysušte. Po dokončení čištění znovu zapojte spotřebič do sítě, suchýma rukama.

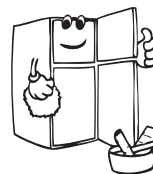

Rozmrazování

Vaše mraznička se rozmrazuje automaticky. Voda nahromaděná v důsledku odmrazování projde do odpařovací nádoby za mrazničkou a tam se sama odpaří.



Výměna LED osvětlení (je-li LED použita jako osvětlení)

K osvětlení spotřebiče se používá 1 LED pás v prostoru mrazničky a 2 LED pásy v prostoru chladničky. Kontaktujte autorizovaný servis, neboť taková světla smí vyměnit pouze autorizovaný servisní technik.

Poznámka: Počet a umístění pásů LED se může lišit, podle typu modelu.

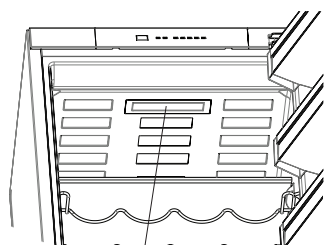

Mraznička
Pás LED
u některých modelů

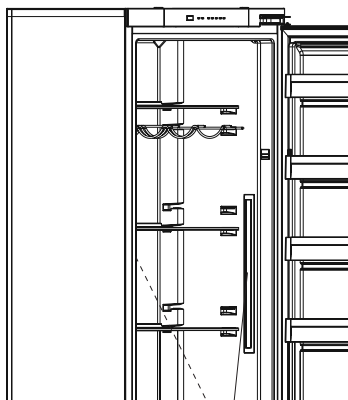

Chladnička
Pás LED
u některých modelů

5. ČÁST DOPRAVA A PŘEMÍSTĚNÍ

- Pro přemístění je třeba uchovat původní balení a pěnu (volitelné).
- Chladničku musíte upevnit v obalu, pomocí pásů nebo silných kabelů a postupovat dle pokynů pro přepravu, které jsou na obalu.
- Vyjměte pohyblivé části (poličky, příslušenství, přihrádky na zeleninu, atd.) nebo je připevněte do chladničky pomocí pásů, aby během přemístování a přepravy nedošlo k nárazům.
- Chladničku převázejte kolmo.

6. ČÁST NEŽ SE OBRÁTÍTE NA POPRODEJNÍ SERVIS

Důvody nesprávného fungování mraznička mohou být jednoduché, proto než budete kontaktovat servis zkontrolujte následující. Můžete si tak ušetřit čas i peníze.

Led kontrolka alarmu zapnutá	TYP CHYBY	PROČ	CO DĚLAT
	„Upozornění na chybu“	Některé části jsou mimo provoz nebo došlo k selhání chladicího procesu	Zkontrolujte, zda nejsou otevřené dveře. Pokud dveře otevřené nejsou, kontaktujte co nejdříve autorizovaný servis PHILCO, jak to bude možné.

Pokud vaše chladnička dostatečně nechladí:

- Nenastala porucha v elektrice?
- Je zástrčka správně zapojena do zásuvky?
- Je pojistka zásuvky či hlavní pojistka vyhořelá?
- Není závada na zásuvce? Toto ověříte tak, že spotřebič zapojíte do zásuvky, která funguje.

Zvýšení teploty může být způsobeno:

- Častým otevíráním dveří
- Vložením velkého množství teplých potravin
- Tlačítko nastavení teploty v mraznička je s nejnižším výkonem přibližně 16°C.
- Vysoká okolní teplota
- Chybou ve spotřebiči

Kontrola varovných signálů:

Mrazák vás varuje, pokud je vnitřní teplota nesprávná nebo pokud nastal problém se spotřebičem. Varovná indikace jsou zobrazeny na indikátoru mrazáku. Na displeji mrazicí a chladicí části se zobrazí varovné signály.

Normální zvuky:

Zvuk praskání (praskání ledu):

- Během automatického odmrazování.
- Když se spotřebič zahřeje nebo zchladí (z důvodu expanze materiálu)

Krátké praskání: Tento zvuk zaslechnete když termostat zapne a vypne kompresor.

Hluk kompresoru (Normální zvuk motoru): Tento hluk znamená, že kompresor funguje normálně. Kompresor může způsobit větší hluk po kratší dobu po svém spuštění.

Zvuk bublání: Tento zvuk je způsoben průtokem chladiva v trubcích systému.

Zvuk tekoucí vody: Normální zvuk tekoucí vody odtékající do výparníku během odmrazování. Tento zvuk lze zaslechnout během odmrazování.

Zvuk dmýchání vzduchu (normální zvuk ventilátoru): Tento zvuk lze zaslechnout v mrazniče No-Frost během normální provozu systému z důvodu cirkulace vzduchu.

Pokud se v mrazničce vytvoří vlhkost:

- Byly potraviny řádně zabaleny? Byly nádoby před vložením do mrazničky dobře osušeny?
- Dochází k častému otevírání dveří mrazničky? Když dojde k otevření dveří, do mrazničky se dostane vlhkost ve vzduchu v místnosti. Zejména, je-li vlhkost v místnosti vysoká, čím častěji jsou dveře chladničky otevírány, tím častěji dojde k hromadění vlhkosti.

Nejsou-li dveře řádně otevírány a zavírány:

- Brání zavření dveří obaly potravin?
- Jsou dveře mrazničky, koše a zásobník na led umístěny správně?
- Je těsnění dveří opotřebované nebo poškozené?
- Je mraznička na rovném povrchu?

Pokud jsou hrany mrazničky, které jsou v kontaktu s dveřmi, horké:

Zejména v létě (teplém počasí), se mohou povrchy spojů během provozu kompresoru zahřát, to je normální.

Doporučení

- Pro úplné vypnutí zařízení odpojte od přívodu el. energie (při čištění a pokud zůstanou dveře otevřené)

Informace o shodě

- Tento spotřebič je navržen k použití při okolní teplotě v rozmezí 16°C - 43°C.

Tipy pro úsporu energie

1. Spotřebič nainstalujte do dobře větrané místnosti, ale ne na přímé sluneční světlo ani do blízkosti zdroje tepla (radiátor, sporák, atd.).
2. Horké potraviny a nápoje nechte před vložením do spotřebiče vychladnout.
3. Při rozmrazování vložte potraviny do chladničky. Nízká teplota zmrazených potravin pomůže zchladit prostor chladničky. Ušetříte tak energii. Je-li zmrazené jídlo rozmrazováno venku, je to plýtvání energií.
4. Nápoje a potraviny musí být při vložení zakryté.
5. Při vložení potravin a nápojů otevřete dveře spotřebiče na co nejkratší dobu.
6. Kryty různých oddělení nechte zavřené, abyste předešli změně teploty jednotlivých částí. (crisper, chillier ... atd.).
7. Těsnění dveří musí být čisté a tvárné. Opotřebované těsnění vyměňte.

ČÁST 7: ČÁSTI SPOTŘEBIČE A PŘÍSLUŠENSTVÍ

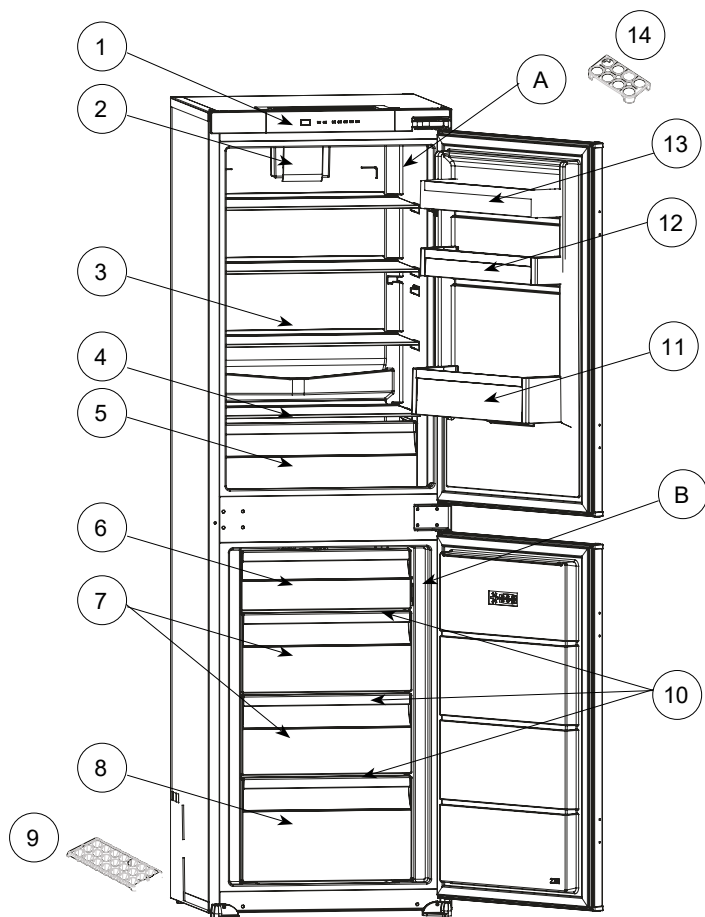

Tato prezentace je pouze informativní a týká se součástí spotřebiče. Části se mohou lišit v závislosti na modelu.

- | | |
|----------------------------|--------------------------------|
| A. Chladnička | 7. Zásuvka v mrazničce |
| B. Mraznička | 8. Zásuvka v mrazničce, spodní |
| 1. Ovládací panel | 9. Zásobníky na led |
| 2. Turbo ventilátor | 10. Skleněná police mrazničky |
| 3. Poličky v chladničce | 11. Polička na lahve |
| 4. Kryt crisperu | 12. Polička ve dveřích |
| 5. Crisper zásuvka | 13. Horní polička ve dveřích |
| 6. Kryt prostoru mrazničky | 14. Držák na vejce |

8. ČÁST INFORMAČNÍ LIST

INFORMAČNÍ LIST: Philco

Obchodní značka Philco: PHILCO 	PHILCO
Identifikace modelu	B5@#)) &\$ 4;
Typ spotřebiče 3)	7
Třída energet. účinnosti (A... nízká spotřeba el. energie až G... vysoká spotřeba el. energie)	A++
Spotřeba energie za 365 dní 1) kWh	\$%
Užitný objem celkem: l	\$%#
z toho: objem chladicí části l	#&)
z toho: objem mrazicí části l	*(
Hvězdičkové označení mrazicího prostoru	****
Beznámrazový	Prostor pro mrazení a chlazení
Doba skladování při vypnutí (doba náběhu teploty) [h]	#%
Mrazicí kapacita kg/24 h	3
Klimatická třída 2)	TŽN
Napětí	220-240 V ~ 50 Hz
Hlučnost 4) dB (re 1pW)	43
Vestavný spotřebič	ano
Tento spotřebič je výhradně určen pro skladování vína	ne
Váha kg	52

- 1) Spotřeba energie v kWh /rok založená na výsledcích normalizované zkoušky po dobu 24 hod. Skutečná spotřeba energie závisí na způsobu použití a umístění spotřebiče.
- 2) SN: okolní teploty od +10 °C do +32 °C
ST: okolní teploty od +18 °C do +38 °C
N: okolní teploty od +16 °C do +32 °C
- 3) 1 = Chladnička bez prostorů o nízké teplotě
7 = Chladnička/mraznička, s prostory o nízké teplotě *(****)
8 = Skříňová mraznička
- 4) Hlučnost dle Evropské normy EN 60704.

POZNÁMKA:

Výše uvedená data podléhají změnám.

Manufacturer/Výrobce/Výrobca:
PHILCO
Černokostecká 1621
CZ-251 01 Říčany

PHILCO® 

**is a registered trademark used under license from
Electrolux International Company, U.S.A.**  52237183