

SENCOR®

SVC 9879BK



TYČOVÝ VYSAVAČ 4 V 1
Návod k použití v originálním jazyce



SENCOR®

SVC 9879BK



A

1

2

3

4

5

6

7

8

9

10

11

12

13

14

15

16

17A

17B

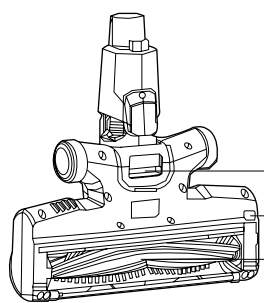
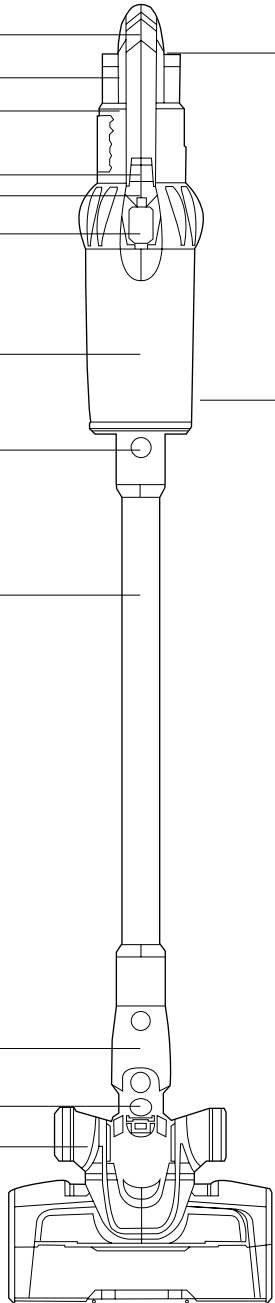

A

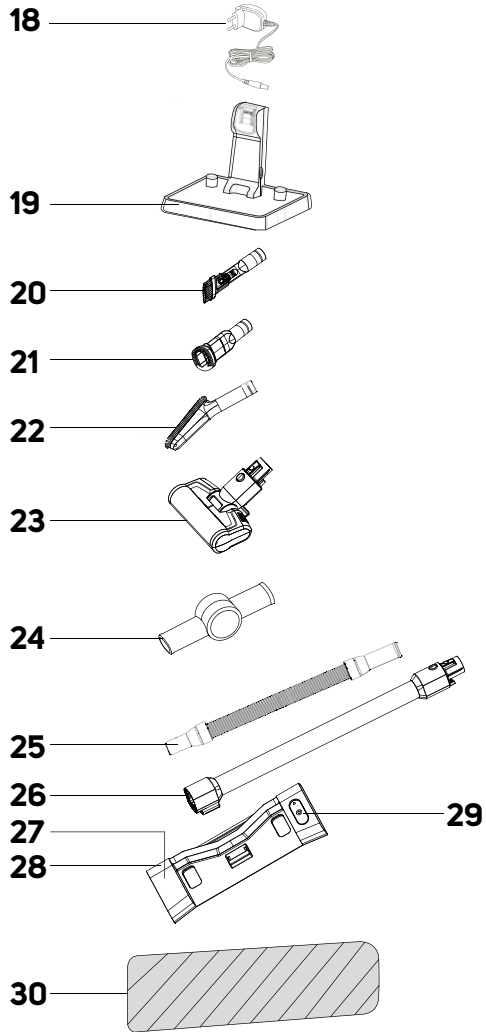

C

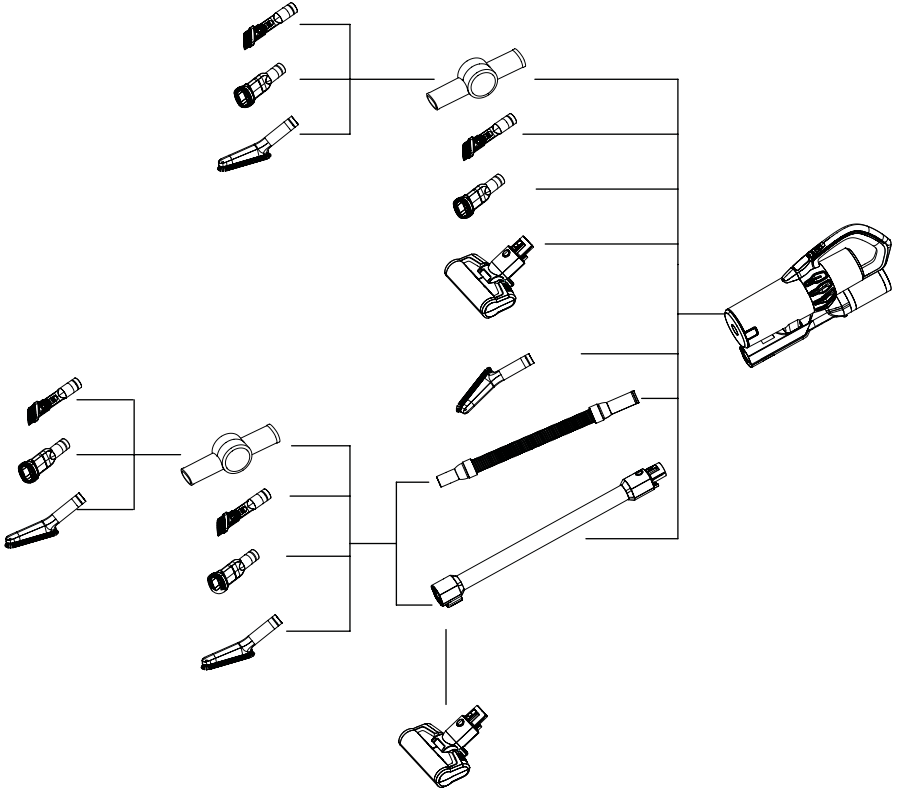

D

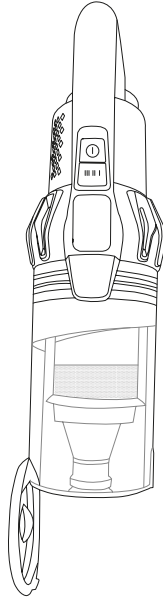

E1

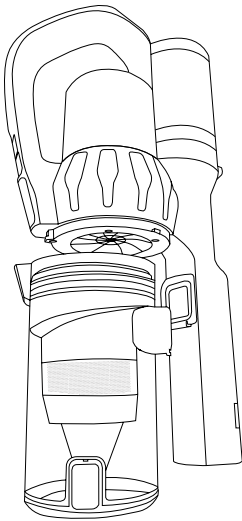

E2

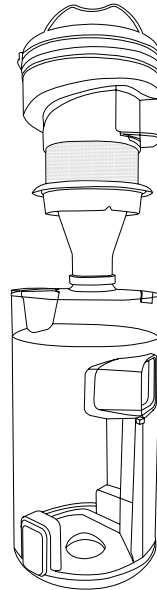

F

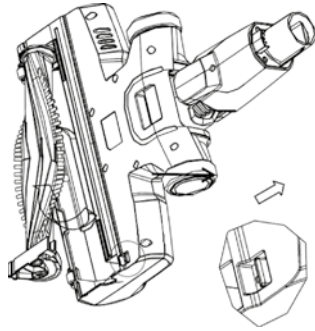

G

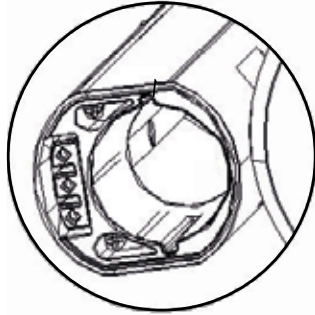

CZ Tyčový vysavač 4 v 1

Důležité bezpečnostní pokyny

ČTĚTE POZORNĚ A USCHOVEJTE JE PRO BUDOUCÍ POUŽITÍ.

- Tento vysavač mohou používat děti ve věku 8 let a starší a osoby se sníženými fyzickými, smyslovými nebo mentálními schopnostmi nebo s nedostatkem zkušeností a znalostí, pokud jsou pod dozorem nebo byly poučeny o používání tohoto vysavače bezpečným způsobem a rozumí případným nebezpečím.
- Děti si se spotřebičem nesmějí hrát. Čištění a údržbu prováděnou uživatelem nesmějí vykonávat děti bez dozoru.



VÝSTRAHA:

Tento spotřebič obsahuje UV-C světlo. Nedívejte se do světla UV-C lampy ani nemiřte UV-C lampou do očí.

- Jestliže je síťový adaptér poškozen, musí být nahrazen originálním typem. Pro výměnu adaptéru kontaktujte autorizované servisní středisko. Spotřebič s poškozeným síťovým adaptérem je zakázáno používat.



VÝSTRAHA:

Vyvarujte se kontaktu s rotačními částmi ručního příslušenství vysavače. Hrozí riziko zachycení o tyto části a možné poranění.

Vysavač používejte pouze s originálním síťovým adaptérem, dobíjecí základnou a příslušenstvím, které je s ním dodáváno.

- Tento vysavač je určen pro použití v domácnostech, kancelářích a podobných prostorách. Nepoužívejte jej v průmyslovém prostředí.
- Vysavač nevystavujte přímému slunečnímu záření a neumísťujte jej do blízkosti otevřeného ohně nebo přístrojů, které jsou zdrojem tepla.
- Před připojením adaptéru k síťové zásuvce se ujistěte, že se shoduje vstupní napětí uvedené na jeho typovém štítku s elektrickým napětím zásuvky.
- Dbejte na to, aby se napájecí kabel síťového adaptéru nedotýkal horkého povrchu nebo ostrých předmětů. Síťový kabel adaptéru umístěte tak, aby se o něj nezakopávalo.
- Vysavač, dobíjecí základnu ani síťový adaptér neponožujte do vody nebo jiné tekutiny ani jej neoplachujte pod tekoucí vodou.
- Před zapnutím vysavače se ujistěte, že je správně sestaven a že všechny vstupní a výstupní filtry jsou instalovány na svém místě.
- Dbejte na to, aby při provozu vysavače nebyly blokovány otvory pro výstup vzduchu nebo sací otvor.
- Vysavač nepoužívejte k vysávání:
 - doutnajících cigaret, hořících předmětů, zápalek nebo žhavého popele;
 - vody a jiných tekutin;
 - hořlavých nebo těžkavých látek;
 - ostrých předmětů, jako jsou např. střepy, jehly, špendlíky apod.;
 - mouky, omítky, cementu a jiných stavebních materiálů;
 - větších kusů papíru nebo plastových sáčků, které mohou snadno zablokovat sací otvor.
- Při vysávání některých typů podlahových krytin může dojít ke vzniku elektrostatického náboje, který nepředstavuje pro uživatele žádná nebezpečí.
- Vysavač vždy vypněte, pokud jej necháváte bez dozoru, po ukončení používání a před čištěním.
- Před čištěním a po ukončení nabíjení odpojte síťový adaptér od zásuvky.
- Síťový adaptér odpojujte od zásuvky tahem za zástrčku, nikoli za síťový kabel. Jinak by mohlo dojít k poškození síťového adaptéru nebo zásuvky.
- Pokud je síťový adaptér poškozen, musí být nahrazen originálním typem. Pro výměnu adaptéru kontaktujte autorizované servisní středisko.
- Nepoužívejte vysavač, nefunguje-li správně, jestliže byl poškozen nebo ponořen do vody.
- Vysavač neopravujte sami ani ho nijak neupravujte. Veškeré opravy svěřte autorizovanému servisnímu středisku. Zásahem do spotřebiče se vystavujete riziku ztráty zákonného práva z vadného plnění, případně záruky za jakost.

CZ Tyčový vysavač 4 v 1

Návod k použití

- Děkujeme, že jste si zakoupili náš výrobek značky SENCOR, a věříme, že s ním budete spokojeni.
- Před použitím tohoto spotřebiče se prosím seznámte s návodem k jeho obsluze, a to i v případě, že jste již obeznámeni s používáním spotřebičů podobného typu. Spotřebič používejte pouze tak, jak je popsáno v tomto návodu k použití. Návod uschovejte pro případ další potřeby.
- Minimálně po dobu trvání zákonného práva z vadného plnění, případně záruky za jakost doporučujeme uschovat originální přepravní karton, balicí materiál, pokladní doklad a potvrzení o rozsahu odpovědnosti prodávajícího nebo záruční list. V případě přepravy doporučujeme zabalit spotřebič opět do originální krabice od výrobce.

POPIS VYSAVAČE

- | | |
|---|--|
| A1 Rukojeť | A16 Tlačítko k uvolnění kartáčového válečku |
| A2 Akumulátor | A17A Kartáčový váleček na všechny typy podlah |
| A3 Motorová jednotka | A17B Kartáčový váleček na koberce |
| A4 Tlačítko zapnutí/vypnutí | A18 Síťový adaptér |
| A5 Tlačítko výkonu | A19 Stojan |
| A6 Displej | A20 Kombinovaná hubice na čalounění a nábytek |
| A7 Nádobna na prach | A21 Kombinovaná štěrbínová hubice |
| A8 Pojistka k uvolnění kovové trubice | A22 Měkký kartáč |
| A9 Kovová trubice | A23 Hubice „Cat&Dog Mini“ s elektrickým rotačním kartáčem |
| A10 Pojistka k uvolnění podlahové hubice | A24 Kloubová spojka |
| A11 Podlahová hubice | A25 Teleskopická trubice |
| A12 Pojezdová kolečka | A26 Kloubová trubice |
| A13 Tlačítko k uvolnění akumulátoru | A27 Nástavec na vytírání |
| A14 Tlačítko uvolnění dna nádoby na prach pro rychlé odstranění nečistot | A28 Nádržka na vodu |
| A15 Otvor s magnetem pro připevnění nástavce na vytírání | A29 Víko nádržky na vodu |
| | A30 Návlek na vytírání |

SESTAVENÍ A ROZLOŽENÍ VYSAVAČE

1. SESTAVENÍ A ROZLOŽENÍ TYČOVÉHO VYSAVAČE

- Položte podlahovou hubici na rovný, suchý a stabilní povrch. Na podlahovou hubici nasadte trubici tak, aby konektory v zadní části podlahové hubice byly zarovnaný s otvory ve vnitřním prostoru trubice. Zatačte na trubici, až uslyšíte cvaknutí.
- Výstupní otvor motorové jednotky zasuňte do trubice tak, aby konektory v zadní části trubice byly zarovnaný s otvory ve vnitřním prostoru výstupního otvoru.
- Pokud potřebujete tyčový vysavač rozložit, stiskněte pojistku na kovové trubici, abyste uvolnili motorovou jednotku. Poté stiskněte pojistku na podlahové hubici k uvolnění podlahové hubice.

2. SESTAVENÍ A ROZLOŽENÍ NÁSTAVCE NA VYTÍRÁNÍ

- Sestavte tyčový vysavač – viz předchozí část návodu.
- Na spodní části nástavce nasadte návlek a postavte nástavec na podlahu.
- Umístěte vysavač nad nástavec na vytírání tak, aby výstupek na nástavci byl zarovnan s otvorem na spodní straně podlahové hubice. Položte vysavač na nástavec. Ten se uchytí ke spodní části podlahové hubice díky zabudovaným magnetům.
- Pokud potřebujete nástavec z vysavače odstranit, přidržte nástavec opatrně jednou rukou a vytáhněte vysavač směrem nahoru, až se podlahová hubice uvolní z nástavce.

3. SESTAVENÍ A ROZLOŽENÍ VYSAVAČE S PŘÍSLUŠENSTVÍM

- Abyste zajistili dokonalý úklid vaší domácnosti, můžete k výstupnímu otvoru motorové jednotky připojit některé z dodávaných příslušenství. Příslušenství jednoduše sejmete vytažením příslušenství z výstupního otvoru motorové jednotky. U rotačního kartáče stiskněte nejdříve pojistku k jeho uvolnění.

1. Rotační kartáč „Cat&Dog Mini“ s vlastním motorem a UV-C světlem

- Rotační kartáč „Cat&Dog“ je vhodný k odstraňování zvířecích chlupů, vlasů apod. a zároveň je vhodný pro vysávání těžko dostupných míst. Můžete jej použít nejen doma, ale i v autě. Rychle a efektivně odstraňuje vlasy, zvířecí chlupy a jiné nečistoty ze sedaček v autě, čalounění, polštářů a jiných textilních povrchů.

2. Kombinovaná štěrbínová hubice

- Je vhodná k vysávání na těžko přístupných míst (např. oken, rohů, knihoven, prostorů mezi matracemi, čalouněním atp.). Stiskněte a podržte tlačítko a pohybem směrem dopředu vysuňte kartáč. Kartáč zasunete stisknutím tlačítka a pohybem směrem dozadu.

3. Kombinovaná hubice na čalounění a nábytek

- Nástavec je vhodný k vysávání povrchů, jako jsou nábytek nebo čalouněním. Stiskněte a podržte tlačítko a pohybem směrem dopředu vysuňte kartáč. Díky jeho jemným štětinám je vhodný k odstraňování nečistot z jemných povrchů, jako jsou záclony, závěsy apod. Kartáč zasunete stisknutím tlačítka a pohybem směrem dozadu.

4. Měkký kartáč

- Je vhodný k vysávání nečistot a prachu z křehkých předmětů, z knihoven, stěn, žaluzií apod.

5. Kloubová spojka, teleskopická trubice, kloubová trubice

- Kloubovou spojku, teleskopickou trubici nebo kloubovou trubici připojte k výstupnímu otvoru motorové jednotky, pokud potřebujete prodloužit dosah použitého příslušenství, např. potřebujete vysávat prach na skříně.

6. Kartáčový váleček na koberce

- Kartáčový váleček na koberce je speciálně navržen pro důkladné vysávání a odstraňování vlasů a chlupů z koberců, kobercových předsložek, běhounů apod. Při výměně postupujte následujícím způsobem:

1. Sejměte podlahovou hubici z vysavače a otočte ji vzhůru nohama.
2. Stiskněte zámek kartáčového válečku na všechny typy podlah, abyste uvolnili postranní kryt – viz obrázek F.
3. Opatrně vyjměte kartáčový váleček na všechny typy podlah..
4. Do vnitřního prostoru vložte kartáčový váleček na koberce.. Správné zajištění je signalizováno cvaknutím.



Poznámka:

Možnosti, jak vzájemně kombinovat příslušenství, naleznete na obrázku C.

NABÍJENÍ AKUMULÁTORU

- Z výrobky je akumulátor částečně nabitý a je třeba jej nabít do plné kapacity.
- Postavte stojan na rovné a suché místo v dostatečné vzdálenosti od síťové zásuvky. Konektor síťového adaptéru připojte ke zdířce na straně stojanu a vidlici adaptéru připojte k síťové zásuvce.
- Vložte složený vysavač do stojanu tak, aby kontakty v zadní části podlahové hubice zapadly do kontaktů ve stojanu.
- Na displeji se rozsvítí světelná kontrolka stavu akumulátoru červeně a stav nabíjení v procentech. Doba nabíjení trvá zpravidla 3 hodiny.
- Jakmile je akumulátor plně nabitý, světelná kontrolka stavu akumulátoru se rozsvítí bíle.

- Když dokončíte úklid a vyčistíte přístroj, umístěte jej do nabíjecího stojanu, aby se baterie mohla dobít.
- Nabíjecí zdroj nechte trvale v zásuvce. Elektronika v přístroji si řídí nabíjení baterie tak, aby byla vždy optimálně dobítá. Při plném nabití baterie elektronika nabíjení přeruší a v případě potřeby baterii opět dobíje. Není třeba se obávat zbytečné spotřeby elektrické energie.
- Pouze v případě dlouhodobé nepřítomnosti vytáhnete nabíjecí zdroj ze zásuvky. Po návratu jej opět zasuňte do zásuvky, aby byl vysavač připraven k dalšímu použití.
- Před prvním použitím nechte akumulátor nabíjet po dobu až 12 hodin a před opětovným dobíjením jej nechte zcela vybit. Doporučujeme toto provést celkem třikrát. Tím zajistíte dlouhou životnost akumulátoru.
- Na displeji se zobrazuje stav nabití akumulátoru. Pokud stav nabití klesne pod 20 %, vysavač se automaticky přepne do z vysokého výkonu na střední/nízký výkon. Vysoký výkon nebude možné nastavit. Na displeji se rozsvítí symbol akumulátoru červeně, což signalizuje, že je třeba akumulátor dobít.
- Jakmile je akumulátor téměř vyčerpán, chod vysavače se automaticky zastaví, aby nedošlo k úplnému vybití akumulátoru.



Poznámka:

Elektrický rotační kartáč se automaticky zastaví, pokud dojde k jeho zablokování, např. cizím předmětem nebo velkým množstvím vlasů nebo chlupů. Jedná se o bezpečnostní prvek, který brání kartáči proti jeho poškození. V takovém případě vypnete vysavač stisknutím tlačítka zapnutí/vypnutí a odstraňte zablokovaný předmět nebo vlasů z kartáče. Pokud stav nabití klesne pod 20 %, vysavač se automaticky přepne do z vysokého výkonu na střední/nízký výkon. Vysoký výkon nebude možné nastavit. Na displeji se rozsvítí symbol akumulátoru červeně, což signalizuje, že je třeba akumulátor dobít.

VLOŽENÍ A VYJMUTÍ AKUMULÁTORU

1. **Vložení akumulátoru:** Jednou rukou držte vysavač za rukojeť a druhou rukou zasuňte akumulátor do vysavače tak, aby drážky na motorové jednotce zapadly do výřezů v akumulátoru. Zatlačte na akumulátor, až uslyšíte cvaknutí. Akumulátor je možné vložit jen jednou stranou.



Varování:

Nikdy nevráťte akumulátor obráceně ani velkou silou. Hrozí jeho poškození.

2. **Vyjmutí akumulátoru:** Pokud potřebujete akumulátor vyjmout, stiskněte tlačítko na horní části akumulátoru pro jeho uvolnění. Držte tlačítko stisknuté a opatrně vytáhněte akumulátor z motorové jednotky.



Varování:

Pokud nebudete vysavač delší dobu používat, vyjměte z něj akumulátor a uložte jej na chladném a suchém místě. Akumulátor pravidelně dobíjejte. Uchovávejte jej mimo dosah kovových předmětů, aby nedocházelo k nadměrnému vybití.



Poznámka:

Vždy používejte neutrální čisticí prostředek s nízkým pěnicím účinkem. Nepoužívejte čisticí prostředky s bělicím účinkem, čisticí prostředky na bázi chlóru, čisticí prostředky s dezinfekčním účinkem apod. Před použitím čisticího prostředku se ujistěte, že je vhodný pro typ vaší podlahové krytiny.

Nasadte vysavač na nástavec. Z nádržky začne pomalu vytékat voda do návleku. Zapněte vysavač, a zatímco budete vysávat, budete současně stírat podlahu.



Poznámka:

Pravidelně kontrolujte stav vody/roztoku v nádržce a v případě potřeby ji doplňte.

Pokud již nebudete používat nástavec na vytírání, vypněte vysavač a sejměte nástavec na vytírání z vysavače.

ČIŠTĚNÍ A ÚDRŽBA

- Před čištěním se vždy ujistěte, že vysavač je vypnutý. Vyjměte akumulátor z motorové jednotky.

POUŽITÍ TYČOVÉHO VYSAVAČE

1. Složte tyčový vysavač podle pokynů v části „SESTAVENÍ A ROZLOŽENÍ TYČOVÉHO VYSAVAČE“.
2. Stiskněte tlačítko zapnutí/vypnutí a vysavač se spustí na výchozí nízký výkon. Na displeji se zobrazí „ECO“.
3. Opětovným stisknutím tlačítka výkonu nastavte požadovaný výkon: Nízký výkon: na displeji se zobrazí „ECO“ a lišta výkonu bude rozsvícena z 1/3; Střední výkon: na displeji se zobrazí „MID“ a lišta výkonu bude rozsvícena z 2/3; Vysoký výkon: na displeji se zobrazí „MAX“ a lišta výkonu bude celá rozsvícena; Automatický režim: na displeji se zobrazí „AUTO“ a lišta výkonu bude rozsvícena v závislosti na výkonu. V automatickém režimu dochází k úpravě výkonu podle detekovaného stupně znečištění a typu podlahy. Pokud je podlaha silně znečištěna, vysavač automaticky nastaví vysoký výkon a naopak.
4. Po dokončení vysávání stiskněte tlačítko zapnutí/vypnutí, vysavač se vypne a displej zhasne.

ČIŠTĚNÍ MOTOROVÉ JEDNOTKY A PŘÍSLUŠENSTVÍ

- Pro čištění vnějších částí vysavače použijte jemný hadřík navlhčený ve vlažné vodě. Nepoužívejte drsné čisticí prostředky, ředidla nebo rozpouštědla, jinak by mohlo dojít k poškození povrchu přístroje.

ČIŠTĚNÍ TYČOVÉHO VYSAVAČE

Vyprázdnění nádoby na prach

- Doporučujeme vyprázdnňovat nádobu na prach po každém použití. Pokud však hladina nečistot dosáhne rysky MAX, je nutné nádobu na prach okamžitě vyprázdnit.
1. Z motorové jednotky odstraňte připojené příslušenství.
 2. Přeneste motorovou jednotku nad odpadkový koš tak, aby dno nádoby na prach směřovalo dolů.
 3. Stiskněte tlačítko uvolnění dna nádoby na prach. To se uvolní a otevře – viz obrázek **D**.
 4. Obsah nádoby tak vysypete přímo do odpadkového koše.
 5. Rukou zavřete dno nádoby. Správné zajištění dna je signalizováno cvaknutím.



Poznámka:

Z hygienických důvodů doporučujeme vyprázdnňovat nádobu mimo obytné prostory.



Čištění nádoby na prach

- Nádoby na prach pravidelně čistěte, abyste zabránili tvorbě nepříjemného zápachu.
- Z motorové jednotky odstraňte připojené příslušenství a vyprázdněte nádobu na prach podle pokynů v úvše.
 - Pootočte nádobu po směru hodinových ručiček až k symbolu  a opatrně ji vyjměte z motorové jednotky – viz obrázek E1.
 - Uchopte celou filtrační jednotku za rukojeť a vyjměte ji z nádoby – viz obrázek E2.
 - Otočte HEPA filtrem proti směru hodinových ručiček, abyste jej uvolnili, a vyjměte jej.
 - Z trubicového filtru odstraňte nečistoty. V případě potřeby jej můžete opláchnout pod čistou tekoucí vodou. A poté otřete čistou utěrkou dosucha.
 - Ze spodní části HEPA filtru sejměte molitanový filtr. Ten vyklepejte nad odpadkový koš. Molitanový filtr nenamáčejte do vody ani nevysávejte vysavačem. Hrozí jeho nevratné poškození.
 - HEPA filtr vyklepejte a odstraňte z něj nečistoty pomocí jemného kartáčku nebo suchého hadříku. V případě silného znečištění jej můžete vysát jiným vysavačem s nasazeným kartáčovým nástavcem. HEPA filtr nemýjte ve vodě. Hrozí jeho poškození. Pokud je HEPA filtr již silně znečištěn, je poškozený nebo zdeformovaný, vyměňte jej za nový. Doporučujeme měnit HEPA filtr v závislosti na četnosti používání, minimálně jednou za půl roku.
 - Otřete vnitřní stěny nádoby na prach pomocí mírně navlhčené měkké houbičky. Otřete čistou utěrkou dosucha.



Varování:

Nikdy neinstalujte filtry, pokud jsou mokré nebo vlhké. Před jejich instalací se ujistěte, že jsou řádně suché.

- Na dno HEPA filtru nasadte molitanový filtr a ten pak nasadte na trubicový filtr tak, aby „čárka“ na filtru směřovala k symbolu  na filtrační jednotce. Otočte jim po směru hodinových ručiček k symbolu , abyste jej zajistili.
- Složení filtrační jednotku vložíte do nádoby na prach tak, aby výřez se zářezem zapadly do sebe a celá filtrační jednotka byla zasunutá až na dno nádoby.
- Nádoby na prach přiložíte k motorové jednotce tak, aby výstupek v přední části motorové jednotky byl zarovnaný s otvorem v horní části nádoby. Poté otočte proti směru hodinových ručiček až k symbolu  až uslyšíte cvaknutí.

Čištění podlahové hubice

- Podlahovou hubici je třeba pravidelně čistit, abyste zajistili požadovaný a stálý sací výkon.
- Sejměte podlahovou hubici z vysavače a otočte ji vzhůru nohama.
 - Stiskněte zámek kartáčového válečku na všechny typy podlah,, abyste uvolnili postranní kryt – viz obrázek F.
 - Opatrně vyjměte kartáčový váleček na všechny typy podlah..
 - Z kartáčového válečku na všechny typy podlah odstraňte namotané vlasy, chlupy a ostatní nečistoty. Pro rychlejší odstranění namotaných vlasů nebo chlupů můžete použít nůžku.
 - Vnitřní prostor podlahové hubice otřete suchou utěrkou.
 - Čistý kartáčový váleček na všechny typy podlah vložíte zpět do podlahové hubice. Správné zajištění je signalizováno cvaknutím. Postupujte stejným způsobem při čištění kartáčového válečku na koberec..

ČIŠTĚNÍ NÁSTAVCE NA VYTÍRÁNÍ

- Po každém použití nástavce vyprázdněte nádržku. Nástavec otřete měkkou houbičkou mírně navlhčenou v teplé vodě. Otřete čistou utěrkou dosucha.
- Sejměte návalek a vyperte jej v ruce v čisté vodě s trochou pracího prášku na jemné prádlo o teplotě 30° až 40°. Nepoužívejte prací prostředky s bělidlem, s extra bělicím účinkem ani silně zásadité prací prostředky. Návalek nechte volně uschnout. K sušení nepoužívejte sušičku, fén ani jiné elektrické spotřebiče.

- Doporučujeme návalek pravidelně kontrolovat a měnit za nový v závislosti na četnosti použití. I přes pravidelnou a důslednou údržbu se mohou v návaleku časem nahromadit zbytky nečistot, které jej mohou zanést, a negativně tak ovlivnit průtok vody v návaleku a účinnost při vytírání.



Varování:

V žádném případě neponožte ani nemýjte nástavec ve vodě nebo jiné tekutině.

Uložení

- Pokud nebudete vysavač používat, vyčistěte jej podle pokynů v úvše a vyjměte akumulátor z motorové jednotky.
- Před uložením se ujistěte, že jsou vysavač i všechno příslušenství řádně čisté a suché.
- Uložte spotřebič na suché, čisté a dobře větrané místo, kde nebude vystaven extrémním teplotám a kde bude mimo dosah dětí nebo zvířat.
- Doporučujeme pravidelně dobíjet akumulátory, a to každých 6 měsíců.

ODSTRAŇOVÁNÍ PROBLÉMŮ

- Předtím, než se obrátíte na servisní středisko, projděte si prosím následující tabulku:

Problém	Možná příčina	Řešení
Vysavač se nezapne.	Akumulátor je vybitý.	Dobijte akumulátor před použitím vysavače.
	Vysavač není správně složený.	Ujistěte se, že jsou všechny části řádně složené.
Sací výkon je slabý.	Nádoba na prach je plná nebo jsou znečištěny filtry.	Vyprázdněte nádobu na prach a vyčistěte filtry.
	Na rotačním kartáči je namotáno velké množství vlasů a chlupů.	Vyčistěte rotační kartáč.
Akumulátor má krátkou výdrž.	Akumulátor není plně dobítý.	Dobijte akumulátor.
	Akumulátor je na konci své životnosti.	Zakupte nový akumulátor.





Upozornění:

Pokud váš problém není v tabulce výše uveden nebo uvedený problém přetrvává, přestaňte vysavač používat, vypněte jej a obraťte se na autorizované servisní středisko.

Ikony poruchy

-  Pokud je sací otvor zablokovaný nebo plný prachu, ikony podlahové hubice, nádoby na prach a HEPA filtru se postupně rozsvítí na displeji, jedna po druhé po dobu 1 sekundy. Signalizují, že je třeba zkontrolovat postupně jedno po druhém, zatímco se zobrazuje výkon a lišta výkonu. Po odstranění zablokování ikony z displeje zhasnou.
- Pokud zapnete vysavač s automatickým výkonem a na displeji stále svítí červená světelná kontrolka, může být zanesený senzor, který detekuje množství prachu. Senzor množství prachu se nachází ve spodní části výstupního otvoru motorové jednotky – viz obrázek G.

Chybová hlášení

Chybové hlášení	Význam	Řešení
E1	Chyba odpojení, akumulátor se nenabíjí. Je poškozený.	Obratě se na autorizovaný servis.
E2	Nadměrné napětí (> 36,3 V). Není možné vysavač nabíjet. Adaptér je poškozený/je použit jiný adaptér/akumulátor je poškozený.	
E3	Zkrat v hlavním motoru při použití vysavače. Vysavač se automaticky vypne. Je poškozený motor nebo akumulátor.	
E5	Druhý nadměrný proud v motorové jednotce při použití vysavače. Vysavač se automaticky vypne.	
E6	Ochrana proti přepětí motorové jednotky při použití vysavače. Vysavač se automaticky vypne.	
E7	Chyba komunikačního sériového portu, není možné vysavač zapnout.	
E8	Chyba termistoru (chybný obvod, odpojení). Vysavač se automaticky vypne. Teplotní senzor akumulátoru je poškozený.	
E9	Provoz při vysoké nebo nízké teplotě. Vysavač se automaticky vypne.	
 Clean Brush	Aktivovala se ochrana proti poškození kartáče, ten se během provozu zastavil. Kartáč je zablokovaný.	Odstraňte příčinu zablokování a vyčistěte podlahovou hubici podle pokynů v části „Čištění a údržba“.
 Clean Tank	Aktivovala se ochrana při zablokování sacího otvoru. Sací otvor je zablokovaný cizím předmětem.	Odstraňte příčinu zablokování a vyčistěte sací otvor podle pokynů v části „Čištění a údržba“.
	Vysavač se automaticky vypne po 5 sekundách. Provozní proud je <1 A. Motorová jednotka nebo akumulátor jsou poškozené.	Obratě se na autorizovaný servis.



Upozornění:

Pokud chybové hlášení není v tabulce výše uvedeno nebo přetrvává, přestaňte vysavač používat, vypněte jej a obraťte se na autorizované servisní středisko.

Deklarovaná hodnota emise hluku tohoto spotřebiče je ≤ 83 dB(A), což představuje hladinu A akustického výkonu vzhledem k referenčnímu akustickému výkonu 1 pW.

Název výrobce	FAST ČR, a.s. U Sanitasy 1621 CZ-251 01 Říčany
Identifikační značka modelu	Adaptér k SVC 9879BK
Vstupní napětí	100–240 V~
Vstupní frekvence	50/60 Hz
Výstupní napětí	34,2 V 
Výstupní proud	1,2 A
Výstupní výkon	41,04 W
Průměrná účinnost v aktivním režimu	91,29 %
Účinnost při malém zatížení (10 %)	89,45 %
Spotřeba energie ve stavu bez zátěže	0,054 W

Změna textu a technických parametrů vyhrazena.

Symbol dvojité izolace



Stupeň ochrany před úrazem elektrickým proudem:

Třída II – Ochrana před úrazem elektrickým proudem je zajištěna dvojitou nebo zesílenou izolací.



Symbol domu (použití v domácnosti)

Výrobek je určený pouze pro použití v domácnosti. Výrobek není určený pro venkovní používání.



Symbol přečtení návodu

Před použitím výrobku si řádně přečtěte všechny pokyny k jeho použití.



Tento symbol označuje, že spotřebič se nesmí používat, pokud je vidlice zástrčky poškozená.

LIKVIDACE BATERIÍ



Před likvidací výrobku nebo jeho odevzdáním na určeném sběrném místě je třeba zajistit, aby z něj byl vyjmut akumulátor. Před vyjmutím akumulátoru je třeba spustit vysavač a vyčkat, až dojde k jeho vylbití. Akumulátor obsahuje látky škodlivé pro životní prostředí, a proto nepatří do běžného domovního odpadu. Jeho správnou likvidaci zajistí příslušné sběrné místo.

TECHNICKÉ ÚDAJE

Adaptér
Vstup100–240 V~, 50/60 Hz, 1,5 A
Výstup..... 34,2 V , 1,2 A

Vysavač

Příkon550 W
Elektrický rotační kartáč50 W
Elektrický rotační kartáč Cat&Dog..... 20 W
Akumulátor..... Li-Ion / 28,8 V  / 3 000 mAh
Doba potřebná k plnému nabitípřibližně 3 hodiny
Hlučnost..... ≤ 83 dB(A)
Kapacita nádoby na prach0,5 l
Kapacita nádržky na vodu0,3 l

POKYNY A INFORMACE O NAKLÁDÁNÍ S POUŽITÝM OBALEM

Použitý obalový materiál odložte na místo určené obcí k ukládání odpadu.

LIKVIDACE POUŽITÝCH ELEKTRICKÝCH A ELEKTRONICKÝCH ZAŘÍZENÍ



Tento symbol na produktech anebo v průvodních dokumentech znamená, že použité elektrické a elektronické výrobky nesmí být přidány do běžného komunálního odpadu. Ke správné likvidaci, obnově a recyklaci předejte tyto výrobky na určená sběrná místa. Alternativně v některých zemích Evropské unie nebo jiných evropských zemích můžete vrátit své výrobky místnímu prodejci při koupi ekvivalentního nového

produktu. Správnou likvidací tohoto produktu pomůžete zachovat cenné přírodní zdroje a napomáháte prevenci potenciálních negativních dopadů na životní prostředí a lidské zdraví, což by mohly být důsledky nesprávné likvidace odpadů. Další podrobnosti si vyžádejte od místního úřadu nebo nejbližšího sběrného místa. Při nesprávné likvidaci tohoto druhu odpadu mohou být v souladu s národními předpisy uděleny pokuty.

Pro podnikové subjekty v zemích Evropské unie

Chcete-li likvidovat elektrická a elektronická zařízení, vyžádejte si potřebné informace od svého prodejce nebo dodavatele.

Likvidace v ostatních zemích mimo Evropskou unii

Tento symbol je platný v Evropské unii. Chcete-li tento výrobek zlikvidovat, vyžádejte si potřebné informace o správném způsobu likvidace od místních úřadů nebo od svého prodejce.



Tento výrobek splňuje veškeré základní požadavky směrnic EU, které se na něj vztahují.

