



FIELDMANN[®]
Home & Garden Performance

20V_{LITHION}
FASTPOWER



FZP 70105-0

Akumulátorová mini řetězová pila



UŽIVATELSKÁ PŘÍRUČKA

Děkujeme vám za zakoupení této akumulátorové mini řetězové pily. Před jejím použitím si prosím pozorně přečtete tuto uživatelskou příručku a uschovejte ji pro případné pozdější použití.

OBSAH

1. BEZPEČNOSTNÍ POKYNY	26
2. SYMBOLY	27
3. POPIS	29
4. BEZPEČNOSTNÍ POKYNY	30
5. POPIS FUNKCE	32
6. OVLÁDÁNÍ	36
7. ČIŠTĚNÍ A ÚDRŽBA	42
8. SKLADOVÁNÍ	44
9. TECHNICKÉ ÚDAJE.....	44
10. LIKVIDACE	45
11. PROHLÁŠENÍ O SHODĚ	46

1. BEZPEČNOSTNÍ POKYNY

VAROVÁNÍ!

Před použitím si pečlivě přečtěte tento návod k obsluze.

Důležitá bezpečnostní varování

- ✿ Opatrně produkt vybalte; dávejte pozor, abyste nevyhodili žádnou část balení dříve, než vybalíte a najdete všechny komponenty produktu.
- ✿ Uložte produkt na suchém místě mimo dosah dětí.
- ✿ Přečtěte si všechna upozornění a pokyny. V případě nedodržení varovných upozornění a pokynů hrozí nebezpečí nehody, požáru a/nebo vážného zranění.

Balení

Produkt je umístěn v obalu zabraňujícím poškození během přepravy. Tento obal představuje znovu využitelnou surovinu, a proto jej můžete odevzdat k recyklaci.

Pokyny pro používání

Před zahájením práce s tímto zařízením si přečtěte následující bezpečnostní předpisy a pokyny pro používání. Důkladně se seznamte s ovládacími prvky a správným způsobem používání zařízení. Uložte tento návod na bezpečné místo pro pozdější použití. Doporučujeme vám uschovat si alespoň po dobu platnosti záruky originální obal včetně vnitřních balících materiálů, účtenku a záruční list. V případě přepravy zabalte zařízení do originální krabice od výrobce, aby byla zajištěna maximální ochrana produktu během přepravy (např. odvoz nebo odeslání do servisního střediska).

-  **Poznámka:** Pokud budete zařízení předávat dalšímu uživateli, přiložte k němu také návod. Dodržování dodávaných pokynů pro používání je nezbytným předpokladem správného používání zařízení. Návod k obsluze obsahuje kromě pokynů k obsluze také pokyny k provádění údržby a oprav.

Výrobce nenesе žádnou odpovědnost za nehody nebo škody vzniklé v důsledku nedodržování pokynů v tomto návodu.

2. SYMBOLY



Zacházejte s přístrojem opatrně!
Dodržujte všechny bezpečnostní pokyny
uvedené v návodu k použití!



Před uvedením do provozu si přečtěte návod
k použití, a řiďte se jím.



Nevystavujte přístroj vlhkému prostředí.



Oblast, ve které hrozí nebezpečí zpětného
rázu



Stroj vždy držte pevně oběma rukama.



Vždy dodržujte dostatečný bezpečnostní
odstup.



Délka pilové lišty



Ochrana očí: ochranné brýle uzavřené ze
všech stran/ochranný štítek na helmě



Ochrana sluchu: zátkové a mušlové chrániče



Ochrana hlavy: ochranná helma s obličejovým štítem



Ochrana nohou: Bezpečnostní obuv s neklouzavou podrážkou, ocelová tužinka a ochrana holeně.



Ochrana rukou: rukavice na ochranu proti pořezání při práci s motorovou pilou



Oděv: Bezpečnostní pracovní kalhoty (přiléhavé), Bezpečnostní pracovní vesta (přiléhavá)

3. POPIS

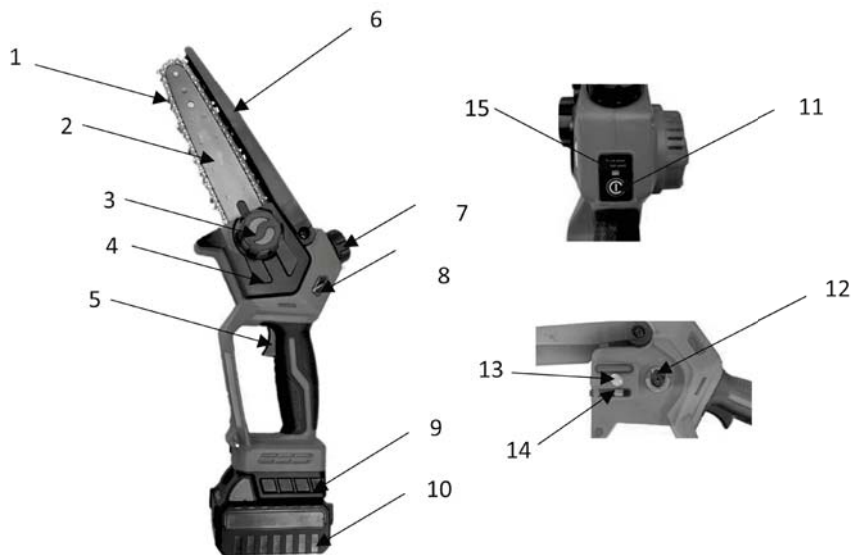

Popis zařízení (viz obr. 1)

1. Pilový řetěz
2. Lišta
3. Knoflík
4. Kryt řetězky
5. Vypínač
6. Horní kryt lišty
7. Víčko olejové nádržky
8. Olejová nádržka
9. Držák akumulátoru
10. Akumulátor
11. Odjišťovací tlačítko a regulátor rychlosti
12. Řetězka
13. Vodicí šroub
14. Napínací čep
15. Světelný indikátor

4. BEZPEČNOSTNÍ POKYNY

⚠ POZOR!

Dobře se seznamte se všemi varováními, bezpečnostními pokyny a návodem k obsluze nářadí.

⚠ POZOR!

V případě nedodržení varování nebo bezpečnostních pokynů může dojít k úrazu elektrickým proudem, požáru a/ nebo vážnému zranění.

⚠ POZOR!

Uložte všechna varování a bezpečnostní pokyny na bezpečném a dostupném místě pro pozdější použití.

📖 Poznámka: Termín „elektrické nářadí“ se ve všech níže uvedených varováních odkazuje na elektrické nářadí napájené ze sítě (s napájecím kabelem).

Bezpečnost pracovní oblasti

- ☼ Udržujte pracovní oblast čistou a dobře osvětlenou. Neuklizené nebo tmavé oblasti na pracovišti bývají příčinou nehod.
- ☼ Nepracujte s elektrickým nářadím ve výbušném prostředí, jako jsou například prostory s výskytem hořlavých kapalin, plynů nebo prachu. V elektrickém nářadí dochází k jiskření, které může způsobit vznícení hořlavého prachu nebo výparů.
- ☼ Při práci s elektrickým nářadím udržujte děti a ostatní osoby v bezpečné vzdálenosti. Rozptylování může způsobit ztrátu kontroly nad nářadím.

Elektrická bezpečnost

- ☼ Zástrčka kabelu elektrického nářadí musí odpovídat síťové zásuvce. Zástrčku nikdy žádným způsobem neupravujte. U elektrického nářadí chráněného uzemněním nepoužívejte žádné redukce zástrček. Neupravené zástrčky a odpovídající zásuvky snižují nebezpečí úrazu elektrickým proudem.
 - ☼ Nedotýkejte se uzemněných povrchů, jako jsou například potrubí, radiátory, elektrické sporáky a chladničky. Při uzemnění vašeho těla vzrůstá riziko úrazu elektrickým proudem. Nevystavujte elektrické nářadí dešti nebo vlhkému prostředí. Vnikne-li do elektrického nářadí voda, zvýší se riziko úrazu elektrickým proudem.
 - ☼ S napájecím kabelem zacházejte opatrně. Nikdy nepoužívejte napájecí kabel k přenášení nebo posouvání nářadí a neťahajte za něj, chcete-li nářadí odpojit od elektrické sítě. Zabraňte kontaktu kabelu s mastnými, horkými a ostrými předměty nebo pohyblivými částmi. Poškozený nebo zapletený napájecí kabel zvyšuje riziko úrazu elektrickým proudem.
 - ☼ Při práci s elektrickým nářadím venku používejte prodlužovací kabely určené pro venkovní použití. Použití kabelu pro venkovní použití snižuje riziko úrazu elektrickým proudem.
 - ☼ Při práci s elektrickým nářadím ve vlhkém prostředí musí být v napájecím okruhu použit proudový chránič (RCD). Použití proudového chrániče (RCD) snižuje riziko úrazu elektrickým proudem.
- 📖 Poznámka:** Pojem „proudový chránič“ (RCD – residual current device) může být nahrazeno pojmem „přerušovač obvodu zemního spojení“ (GFCI – ground fault circuit interrupter) nebo „jistič zemního svodového obvodu“ (ELCB – earth leakage circuit breaker).

Bezpečnost osob

- ☼ Zůstaňte stále pozorní, sledujte, co provádíte a při práci s elektrickým nářadím pracujte s rozvahou. Nepoužívejte elektrické nářadí, jste-li unaveni nebo jste-li pod vlivem drog, alkoholu nebo léků. Chvilka nepozornosti při práci s elektrickým nářadím může vést k vážnému úrazu.

- ☼ Používejte osobní prostředky ochrany. Vždy používejte ochranu zraku. Ochranné prostředky, jako například protiprašný respirátor, neklouzavá pracovní obuv, ochranná přilba a chrániče sluchu, které jsou používány podle příslušných pracovních podmínek, snižují riziko zranění osob
- ☼ Zabraňte náhodnému zapnutí. Před připojením baterie, uskladněním nebo přenášením pracovního nářadí zajistěte, aby byl vypínač v poloze vypnuto (off). Přenášení elektrického nářadí s prstem na vypínači nebo připojení napájecího kabelu k elektrické síti, je-li vypínač nářadí v poloze zapnuto, může způsobit úraz.
- ☼ Před zapnutím elektrického nářadí odstraňte jakékoli nastavovací nástroje a klíče. Nastavovací nástroje nebo klíče zapomenuté na rotujících částech elektrického nářadí mohou způsobit zranění osob.
- ☼ Elektrické nářadí nepřetěžujte. Při práci neustále udržujte pevný postoj a rovnováhu. To umožní lepší ovladatelnost elektrického nářadí v neočekávaných situacích.
- ☼ Vhodně se oblékejte. Nenoste volný oděv nebo šperky. Dbejte na to, aby se vaše vlasy, oděv nebo rukavice nedostaly do nebezpečné blízkosti pohyblivých částí. Volný oděv, šperky nebo dlouhé vlasy mohou být zachyceny pohyblivými díly. Jsou-li zařízení vybavena adaptérem pro připojení zařízení pro odsávání a sběr prachu, zajistěte jejich správné připojení a používání. Použití takových zařízení může snížit rizika týkající se prachu.

Používání a údržba elektrického nářadí

- ☼ Nepřetěžujte elektrické nářadí. Používejte pro vaši práci pouze správný typ elektrického nářadí. Při použití správného typu elektrického nářadí uděláte práci lépe a bezpečněji.
- ☼ Nelze-li vypínačem elektrické nářadí zapnout a vypnout, s nářadím nepracujte. Každé elektrické nářadí s nefunkčním vypínačem je nebezpečné a musí být opraveno.
- ☼ Před jakýmkoli seřizováním, před výměnou příslušenství nebo uskladněním elektrického nářadí odpojte zástrčku napájecího kabelu ze síťové zásuvky. Tato preventivní bezpečnostní opatření snižují riziko náhodného spuštění elektrického nářadí.
- ☼ Pokud nářadí nepoužíváte, uložte jej mimo dosah dětí a zabraňte osobám neobeznámených s obsluhou elektrického nářadí nebo s tímto návodem, aby s nářadím pracovaly. Elektrické nářadí je v rukou nekvalifikované obsluhy nebezpečné.
- ☼ Provádějte údržbu elektrického nářadí. Zkontrolujte vychýlení nebo zaseknutí pohyblivých částí, věnujte zvýšenou pozornost prasklinám, poškození jednotlivých dílů a jakýmkoli jiným problémům, které mohou ovlivnit používání elektrického nářadí. Je-li elektrické nářadí poškozeno, nechejte jej před použitím opravit. Mnoho nehod bývá způsobeno zanedbanou údržbou elektrického nářadí.
- ☼ Udržujte řezné nástroje ostré a čisté. Správně udržované řezné nástroje s ostrými řeznými hranami jsou méně náchylné k zaseknutí a lépe se s nimi manipuluje.
- ☼ Elektrické nářadí, příslušenství, bity nářadí apod. používejte podle těchto pokynů, způsobem určeným pro příslušný typ elektrického nářadí a vezměte v úvahu dané podmínky pracovního prostředí a práci, kterou budete provádět. Použití elektrického nářadí k jiným operacím, než k jakým je určeno, může mít za následek vznik nebezpečných situací.

Servis

- ☼ Opravy elektrického nářadí svěďte prosím kvalifikovaným technikům, kteří budou používat výhradně originální náhradní díly. Tímto způsobem zajistíte bezpečný provoz elektrického nářadí.

Skladování

- ☼ přenášejte a skladujte toto nářadí pouze s připevněným pouzdem
- ☼ pečlivě nářadí čistěte a před uskladněním proveďte adekvátní údržbu
- ☼ před přenášením zajistěte nářadí tak, aby nedošlo k úniku paliva, poškození nebo zranění osob

Používání a údržba akumulátorového nářadí

- ☼ Baterie nabíjejte pouze pomocí nabíječek doporučených výrobcem. Nabíječka vhodná pro určitý typ baterií představuje při použití s jinými typy baterií nebezpečí požáru.
- ☼ Používejte pouze baterie dodávané k danému účelu v elektrickém nářadí. Používání jiných baterií může způsobit zranění a znamenat nebezpečí požáru.
- ☼ Udržujte nepoužívané baterie v dostatečné vzdálenosti od kancelářských sponek, mincí, klíčů, hřebíků, šroubů a dalších malých kovových předmětů, které by mohly způsobit spojení kontaktů. Zkrat mezi kontakty baterie může způsobit popálení nebo požár.
- ☼ V případě nesprávného používání může z baterie vytect tekutina. Vyvarujte se kontaktu s touto tekutinou. V případě náhodného kontaktu opláchněte zasažené místo vodou. Pokud se tato tekutina dostane do vašich očí, vyhledejte lékařskou pomoc. Tekutina vyteklá z baterie může způsobit podráždění nebo popálení pokožky.

5. POPIS FUNKCE

⚠ POZOR! Před seřizováním nebo kontrolou funkce nářadí vždy dbejte na to, aby bylo nářadí vypnuté a byl vyjmutý akumulátor.

Instalace nebo vyjmutí akumulátoru

⚠ POZOR! Před instalací nebo vyjmutím akumulátoru vždy vypněte nářadí.

⚠ POZOR! Před instalací nebo vyjmutím akumulátoru vždy vypněte nářadí.

⚠ POZOR! Při instalaci nebo vyjímání akumulátoru pevně držte nářadí a akumulátor.

- ☼ Pokud nejsou nářadí a akumulátor drženy pevně, mohou vyklouznout z ruky a může dojít k poškození nářadí nebo akumulátoru a zranění osob.
- ☼ Za účelem vyjmutí akumulátor vysuňte z nářadí, přičemž posuňte tlačítko na straně akumulátoru.
- ☼ Za účelem instalace akumulátoru nastavte jazýček na akumulátoru zároveň s drážkou v pouzdru a zasuňte jej na místo. Zasuňte jej až na doraz, aby se zajistil tichým klapnutím.

⚠ POZOR! Akumulátor neinstalujte násilím. Pokud se akumulátor nezasouvá snadno, je zasunutý nesprávně.

Kontrola brzdý řetězu

⚠ POZOR! Při zapínání držte řetězovou pilu oběma rukama. Lišta a řetěz nesmějí být v kontaktu s žádným předmětem.

Montáž vodící lišty

⚠ VAROVÁNÍ! Pilový řetěz má velmi ostré hrany. Z bezpečnostních důvodů používejte ochranné rukavice. Pilový řetěz a lišta jsou zabalené zvlášť v kartonu.

1. Umístěte pilový řetěz na stůl nebo podlahu.
2. Povolte matici na krytu řetězky a sejměte kryt řetězky (obr. 2)



Obr. 2

3. Řetěz (1) umístěte do drážky lišty (2), věnujte pozornost správnému směru chodu, jak je znázorněno symbolem směru chodu (obr. 3)



Obr. 3

4. Články řetězu umístěte okolo řetězky (12) a lištu nasadte tak, aby jeden z nastavovacích výčnělků zapadl do podlouhlého otvoru lišty. (obr. 4)



Obr. 4

5. Namontujte kryt (4) a utáhněte knoflík (3) na krytu řetězky. (obr. 5)



Obr. 5

Nastavení napnutí pilového řetězu (obr. 6)

⚠ VAROVÁNÍ!

Pilový řetěz má velmi ostré hrany. Z bezpečnostních důvodů používejte ochranné rukavice. Při seřizování napnutí řetězu postupujte následovně:

1. Před seřizováním řetězu musejí být matice vodicí lišty utažené jen silou prstů. Dbejte také na to, aby byl seřizovací blok v oválném seřizovacím otvoru ve vodicí liště.
2. Otáčejte seřizovacím šroubem doprava, dokud se řetěz úplně nenapne.

📖 **Poznámka:** Mezi články řetězu a spodkem vodicí lišty nesmí být mezera.



Obr. 6

3. Používejte ochranné rukavice, pohybujte řetězem ve vodicí liště, řetěz se musí volně pohybovat. Pokud se řetěz nepohybuje volně. Povolte řetěz otáčením seřizovacího šroubu doleva.
4. Když je napnutí řetězu správné, důkladně utáhněte matice vodicí lišty. Pokud se to neprovede, vodicí lišta se bude moci pohybovat a uvolnit napnutí řetězu. Tím se zvýší riziko zpětného rázu a může se i poškodit pila. Poznámka: nový řetěz se prodlouží, a proto nový řetěz zkontrolujte po několika minutách provozu. Nechte řetěz vychladnout. Znovu seřídte napnutí řetězu.

⚠ VAROVÁNÍ!

Nenastavujte příliš velké napnutí řetězu, protože to má za následek zvýšené opotřebení a zkrácení životnosti řetězu a lišty. Příliš velké napnutí řetězu také sníží počet proveditelných řezů.

Plnění oleje

Poznámka: Řetězová pila se dodává bez oleje; nikdy se nesmí používat bez oleje nebo s hladinou oleje pod indikátorem.

VAROVÁNÍ! Před prováděním jakéhokoliv seřizování vždy dbejte na vypnutí řetězové pily a vytažení napájecí zástrčky.

1. Sejměte víčko plnicího otvoru oleje. (obr. 7)



Obr. 7

2. Naplňte nádržku na olej mazacím olejem na řetěz.
3. Pravidelně kontrolujte hladinu oleje pomocí ukazatele hladiny oleje (obr. 8).



Obr. 8

4. Důkladně utáhněte víčko plnicího otvoru oleje, aby z nádržky neunikal olej.
5. Otřete uniklý olej.

Poznámka: Když se pila nepoužívá, je normální, že mírně uniká olej. Po každém použití vyprázdněte nádržku na olej, aby neunikal olej.

Kontrola funkce automatického mazání

- ☛ Zkontrolujte funkci automatického mazání řetězu namířením špičky lišty zapnuté pily na list papíru položený na zemi. Pokud se objeví zvětšující se stopa oleje, je funkce automatického mazání v pořádku. Pokud není stopa oleje, i když je nádržka na olej plná, funkce automatického mazání není v pořádku.

- ☼ Pokud funkce automatického mazání není v pořádku, demontujte vodicí lištu a vyčistěte olejové kanálky v pile a vodicí liště. Pokud po opětovném sestavení řetězové pily není funkce automatického mazání nadále v pořádku, svěťte ji autorizovanému servisu.

Vyvarujte se uvíznutí

- ☼ Vždy nejprve řežte do dřeva v tlaku, dokud se nezačne svírat. Pokud je kmen nebo větev podepřená na jednom konci, vždy provedte řez do dřeva v tlaku zespodu, pokud je podepřená na obou koncích, řežte z druhé strany směrem k řezu do dřeva v tlaku. Zvykněte si používat klín, který zabrání uvíznutí pily v řezu do dřeva v tlaku.

6. OVLÁDÁNÍ

Spuštění

1. Sejměte kryt lišty
2. Nainstalujte akumulátor
3. Držte elektrickou řetězovou pilu oběma rukama za rukojeti.
4. Pro zapnutí řetězové pily stiskněte odjišťovací tlačítko (11) (obr. 1) na spouštěcím spínači.
5. Pro zastavení řetězové pily uvolněte spouštěcí spínač.

⚠ VAROVÁNÍ!

Držte elektrickou řetězovou pilu rukama, dokud se řetěz úplně nezastaví.

Nastavení rychlosti

Když je řetězová pila normálně spuštěna, indikátor (15) (obr. 1) je zelený a řetězová pila běží nízkou rychlostí. Znovu stiskněte ovládací tlačítko rychlosti (11) (obr. 1), indikátor zčervená a řetězová pila běží vysokou rychlostí.

Poznámky: Provozní stav řetězové pily lze volně přepínat stisknutím ovládacího tlačítka rychlosti. Indikátor signalizuje zelenou barvou nízkou rychlost a červenou barvou vysokou rychlost.

Ovládání elektrické řetězové pily

Bezpečné provozování řetězové pily

Při řezání vždy:

- ☼ nechávejte motor řetězové pily běžet při maximálních otáčkách, tím se práce provádí bezpečněji a je menší riziko vtažení nebo zpětného rázu.
- ☼ Situujte své tělo nalevo od řetězové pily pro případ zpětného rázu. Půjde přes vaše pravé rameno.
- ☼ Pravou rukou pevně držte přední rukojeť a palec mějte spolehlivě pod rukojetí. Natočení vašeho zápěstí při zpětném rázu aktivuje brzdu řetězu.
- ☼ Dbejte na správné napnutí řetězu.
- ☼ Sledujte velikost dřevěných třísek a pokud začne vznikat prach, je nutné nabrousit řetěz.

Prořezávání stromu (obr. 9)

⚠ **VAROVÁNÍ!** Vyvarujte se zpětného rázu, protože může způsobit těžké nebo smrtelné zranění.

⚠ **VAROVÁNÍ!** Nezapínejte řetězovou pilu

- ☼ Na stromě.
- ☼ Na žebříku nebo jakémkoliv jiném nestabilním povrchu
- ☼ V jakékoliv nepříznivé pozici

Můžete ztratit kontrolu nad pilou a způsobit těžké zranění.

⚠ VAROVÁNÍ! Neřežte větve nad úroveň vašich ramen.

Prořezávání stromu je proces řezání větví ze živého stromu. Dbejte na stabilní postoj s rozkročenýma nohama. Rozložte svou hmotnost rovnoměrně na obě nohy. Při prořezávání stromu postupujte podle níže uvedených pokynů.

1. První řez provedte 15 cm od kmene na spodní straně větve. Tento řez provedte horní částí lišty. Prořízněte větev do 1/3 průměru.
2. Přemístěte se po větví 5 až 10 cm dál od kmene, proveďte druhý řez shora větve. Řežte až do uříznutí větve.
3. Proveďte třetí řez co nejbliž u kmene zespodu pahýlu. Tento řez provedte horní částí lišty. Prořízněte pahýl do 1/3 průměru.
4. Proveďte čtvrtý řez přímo nad třetím řezem. Řežte dolů, abyste se setkali se třetím řezem, tím se odstraní pahýl.

⚠ POZOR! Pokud podmínky přesahují meze vašich schopností, vyhledejte profesionální pomoc.

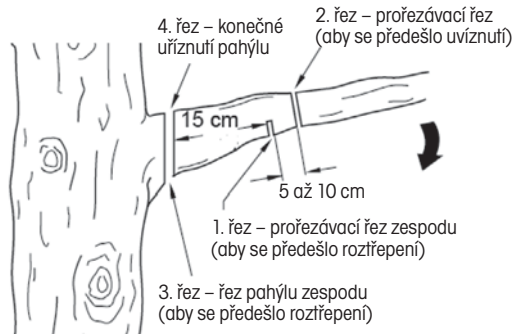

Obr. 9

Kácení stromu

⚠ VAROVÁNÍ! Vyvarujte se zpětného rázu, protože může způsobit těžké nebo smrtelné zranění.

- ☼ Nekácejte strom, pokud nejste dostatečně zruční nebo pokud vám nepomáhá odborník.
- ☼ Děti, zvířata a okolostojící osoby udržujte v bezpečné vzdálenosti od prostoru kácení stromu.
- ☼ Pokud dvě nebo víc osob provádí současně kácení a rozřezávání, zajistěte dostatečnou vzdálenost mezi pracovišti – minimálně dvojnásobek výšky káceného stromu.
- ☼ Při kácení stromu věnujte pozornost okolí. Nikoho neohrožujte. Pokud strom poškodí elektrické vedení, kontaktujte firmu spravující rozvodnou síť.

⚠ POZOR! Pokud podmínky přesahují meze vašich schopností, vyhledejte profesionální pomoc.

Kácení je proces porážení stromu. Dbejte na pevný postoj, stůjte rozkročení a rozložte svou hmotnost rovnoměrně na obě nohy. Při kácení stromu postupujte podle níže uvedených pokynů.

Před kácením stromu. (obr. 10)

1. Před kácením strom prohlédněte a dbejte na to, aby na něm nebyly mrtvé větve, které by na vás mohly spadnout. Prohlédněte si přirozený sklon stromu a umístění větších větví. A směr větru. To vám pomůže určit směr pádu stromu.
2. Ukliděte prostor kolem stromu.
3. Naplánujte si a vytvořte únikovou cestu. Únikovou cestu udělejte na opačné straně, než je plánovaná strana pádu stromu, a v úhlu 45°.

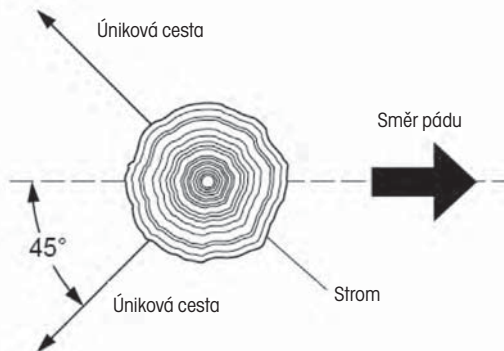

Obr. 10

4. Odstraňte nečistoty, kameny, volnou kůru, hřebíky, sponky a dráty ze stromu, kde budete provádět kácecí řezy.
5. Při kácení stromu stůjte na straně nahoru do svahu. Strom se může po pokácení odvalit nebo sklouznout.

Postup kácení

Vyřiznutí klín (obr. 11)

Správně umístěný klín určí směr pádu stromu. Klín umístěte na stranu, kam má strom spadnout. Při vytváření klínu postupujte podle níže uvedených pokynů.

1. Proveďte spodní řez klínu co nejnižše u země. Držte pilu tak, aby byla lišta horizontálně a proříznete kmen do 1/3 průměru. Poznámka: horizontální řez klínu vždy provádějte jako první. Pokud byste jej prováděli jako druhý, může dojít k uvíznutí řetězu nebo lišty.
2. Horní řez klínu zahajte ve vzdálenosti shodné s hloubkou prvního řezu.
Příklad: pokud je první řez klínu hluboký 20 cm, začněte horní řez klínu řezat 20 cm nad ním, řezte dolů v úhlu 45°; horní řez klínu se musí setkat s koncem spodního řezu klínu.
3. Odstraňte dřevěný klín vytvořený řezy klínu.

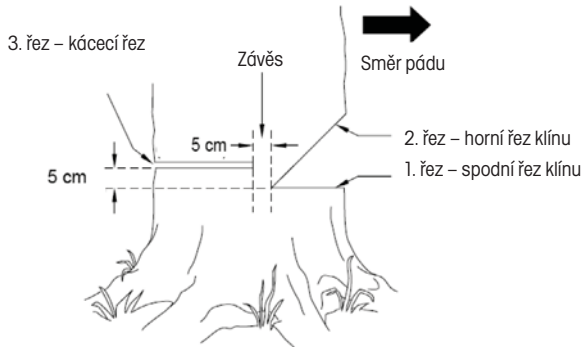

Obr. 11

Kácecí řez (obr. 11)

1. Kácecí řez provedte 5 cm nad spodním řezem klínu a na opačné straně stromu. Kácecí řez musí být rovnoběžný se spodním řezem klínu.
2. Řežte ke klínu.

⚠ VAROVÁNÍ! Nepronížejte kmen úplně. Nechte cca 5 cm průměru kmenu přímo za vyříznutým klínem neproříznutého; tato neproříznutá část bude fungovat jako závěs, který pomůže zabránit otáčení kmenu a pádu nesprávným směrem.

3. Když se kácecí řez přiblíží k závěsu, strom by měl začít padat. Poznámka: v případě potřeby zatlučte klíny do kácecího řezu, abyste kontrolovali směr pádu. Pokud se strom nahne zpět a uvězní řetěz, zatlučte do kácecího řezu klíny, abyste řetěz uvolnili. Používejte jen dřevěné, plastové nebo hliníkové klíny. Nikdy nepoužívejte ocelové klíny. Ty by mohly způsobit zpětný ráz a poškodit řetěz.
4. Když strom začne padat, rychle

- ☼ Vytáhněte pilu z kácecího řezu
- ☼ uvolněte spoušť, aby se vypnula pila.
- ☼ Položte pilu
- ☼ Opusťte prostor únikovou cestou.

Odvětvování stromu (obr. 12)

Odvětvování je odstraňování větví z pokáceného stromu. Dbejte na pevný postoj, stůjte rozkročení a rozložte svou hmotnost rovnoměrně na obě nohy. Neodstraňujte větší větve pod stromem, které podpírají kmen a drží jej nad zemí. Každou větev odstraňte jedním řezem. Často odklízejte uříznuté větve z pracovního prostoru. Tím zachováte bezpečný pracovní prostor.

Při zahajování řezu dbejte na to, aby během řezání větví nezpůsobila uvíznutí pily. Abyste zabránili uvíznutí, začněte řezat volně visící větve z jejich horní strany. Napjaté větve začínejte řezat z jejich spodní strany. Pokud dojde k uvíznutí, vypněte pilu, zvedněte větev a vyjměte pilu.

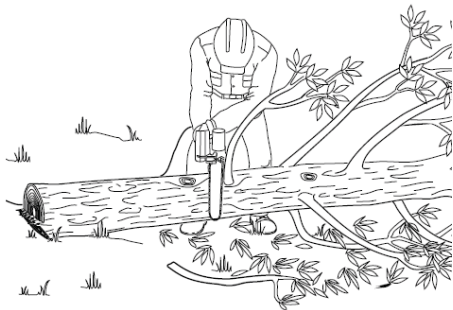

Obr. 12

Rozřezávání kmenu

⚠ VAROVÁNÍ!

- ✿ ve svahu pomocí dřevěných kůlů zajistěte, aby se kmen nesvalil po svahu dolů; dřevěné kůly zatlučte do země na straně kmenu směřující ze svahu dolů. Při řezání stůjte na straně nad kmenem, protože se kmen může po uříznutí valit.
- ✿ Nikdy se nepokoušejte současně přerušit dva kmene, protože hrozí riziko zpětného rázu.
- ✿ Při řezání kmenu kmen nikdy nadržte rukou, nohou, nebo chodidlem.
- ✿ Při řezání kmenu nikdy nikomu nedovolte kmen držet.
- ✿ Při přemisťování z místa na místo vypněte pilu a vytáhněte ji ze zásuvky.

Rozřezávání kmenu je řezání kmenu na kusy. Dbejte na pevný postoj, stůjte rozkročení a rozložte svou hmotnost rovnoměrně na obě nohy. Stůjte mírně nalevo od pily; tím bude vaše tělo v rovině řetězu. Pokud možno zvedněte kmen nebo jeho část ze země – k tomu účelu použijte větve, kmene, klíny atd.

Při prořezávání kmenu udržujte kontrolu snížením přítlaku v blízkosti konce řezu. Neuvolňujte ruce na rukojetích řetězové pily. Nenechte řetěz přijít do kontaktu s kmenem. Před přemístěním pily vypněte pilu uvolněním spouště. Při rozřezávání kmenu postupujte podle níže uvedených pokynů. Celá délka kmenu je na zemi.

Řezání kmenu shora (obr. 13)



Obr. 13

Kmen podepřený na jednom konci (obr. 14)

1. První řez provedte na spodní straně kmenu. Tento řez provedte horní částí lišty. Prořízněte kmen do 1/3 průměru. Tento řez zabrání rozštěpení při řezání.
2. Proveďte druhý řez přímo nad prvním řezem. Řežte dolů tak, abyste se setkali s prvním řezem. Tento řez zabrání uvíznutí vodící lišty a řetězu.

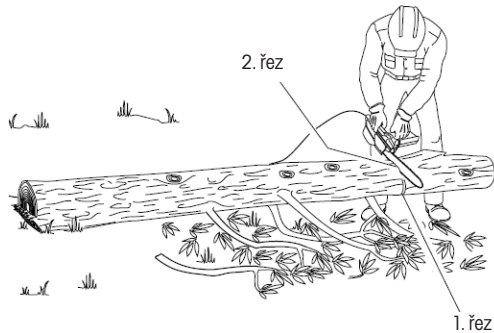

Obr. 14

Kmen opřený na obou koncích (obr. 15)

1. Proveďte první řez z horní strany kmenu, prořízněte kmen do 1/3 průměru. Tento řez zabrání rozštěpení při řezání.
2. Proveďte druhý řez na spodní straně kmenu. Přímo pod prvním řezem. Tento řez provedte horní částí lišty. Řežte nahoru tak, abyste se setkali s prvním řezem. Tento řez zabrání uvíznutí vodící lišty a řetězu.

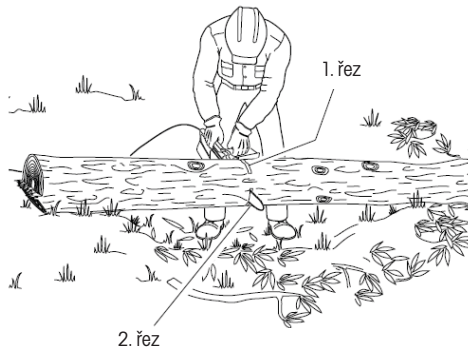

Obr. 15

7. ČIŠTĚNÍ A ÚDRŽBA

Čištění tělesa pily

⚠ Varování! Před prováděním servisu vytáhněte zástrčku řetězové pily. Hrozí nebezpečí těžkého nebo smrtelného úrazu elektrickým proudem nebo kontaktu těla s pohyblivým se řetězem.

⚠ Varování! Řezné hrany řetězu jsou ostré, při manipulaci s řetězem používejte ochranné rukavice.

⚠ Varování! Čištění tělesa pily.

- ☼ Neponořujte pilu do žádné kapaliny.
- ☼ Nepoužívejte produkty obsahující čpavek, chlór nebo abraziva.
- ☼ Nepoužívejte čisticí prostředky obsahující chlór, tetrachlór, kerosin nebo benzín.

Udržujte těleso pily čisté, použijte měkký hadřík navlhlý vodou s jemným mýdlem a otíráním očistěte těleso pily.

Péče o vodící lištu (obr. 16)

Nerovnoměrné opotřebení lišty způsobuje většinu problémů s lištou, nesprávné nabroušení řetězu a nesprávné nastavení hloubkové měrky mohou být častou příčinou, když se lišta opotřebává nerovnoměrně, rozšiřuje se její drážka a to způsobuje chvění řetězu a vyskakování. Pila neřeže rovně. Pokud se toto stane, vyměňte lištu. Před broušením řetězu prohlédněte vodící lištu. Opotřebená nebo poškozená vodící lišta není bezpečná. Opotřebená nebo poškozená vodící lišta poškozují řetěz a ztěžuje řezání.

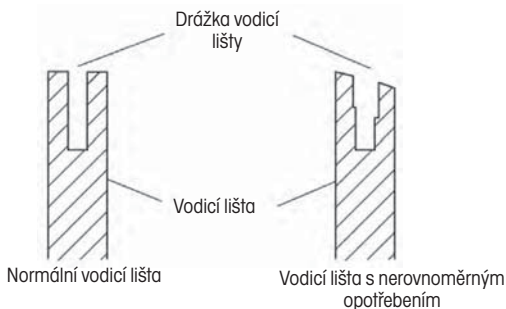

Obr. 16

Normální údržba vodící lišty (obr. 17)

1. Demontujte vodící lištu z řetězové pily.
2. Pravidelně odstraňujte prach z řezání z drážky vodící lišty. Použijte špachtli nebo drát.
3. Po každém dni provozu vyčistěte kanálky na olej.
4. Odstraňte otěpy ze stran vodící lišty. Plochým pilníkem srovnejte do pravého úhlu boční hrany.

Vyměňte vodící lištu, když

- ☼ Lišta je ohnutá nebo prasklá.
- ☼ Vnitřní drážka lišty je silně opotřebená.

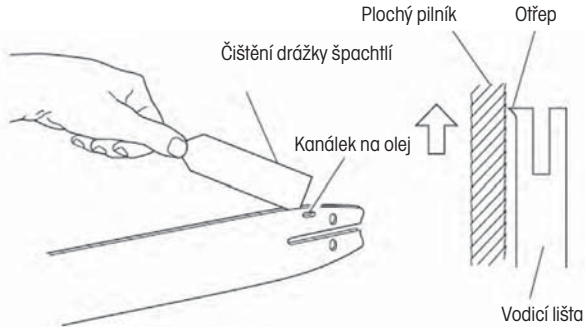

Obr. 17

Broušení řetězu (obr. 18, 19 a 20)

⚠ VAROVÁNÍ! Před prováděním jakéhokoliv seřizování nebo údržby vždy dbejte na vypnutí náradí a vytažení napájecí zástrčky.

Řetěz je nutné nabrousit, když řetězová pila neřeže správně. Tuto činnost lze provést následovně:

1. Demontujte vodící lištu.
2. Upněte lištu do svěráku tak, aby se řetěz mohl posouvat.
3. Nasadte pilník do drážku pilníku a umístěte jej na zub pod úhlem 35°
4. Pilujte dopředu, dokud se neodstraní celá opotřebená část zubu.
5. Počítejte pohyby pilníku provedené na prvním zubu a stejně postupujte na všech ostatních, pravých i levých
6. Po určitém počtu broušení bude omezovací hřbet na řetězu vyčnívat nad řezné zuby. Vyčnívající část opilujte plochým pilníkem tak, aby se dosáhlo zaobleného omezovacího hřbetu.
7. Zajistěte výměnu řetězu před jeho prodloužením nad rámec možností seřízení lišty řetězové pily.
8. Důkladné broušení lze provést elektrickou bruskou. Tuto činnost doporučujeme svěřit servisu.
9. Zajistěte, aby se řetěz plynule posouval po liště, když je tažen rukou. Řetěz pravidelně bruste a kontrolujte jeho napnutí.
10. Lišty s kolečkem vyžadují časté mazání mazacím tukem, které lze provést následovně:
 - Naplňte injekční stříkačku apod. mazacím tukem na ložiska.
 - Při každém používání pily aplikujte mazací tuk do otvoru u špičky lišty tak, aby se mazací tuk dostal do špičky.
 - Po 3 svépomocných broušeních byste měli řetěz nechat profesionálně nabrousit, čímž se dosáhne rovnoměrných zubů.

Abyste zabránili poškození motoru, nenechávejte pilu zapnutou, když je řetěz uvězněn v dřevě.



Obr. 18

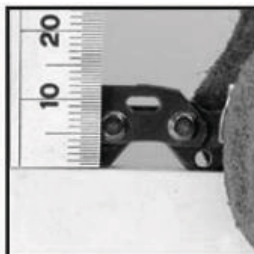

Obr. 19



Obr. 20

8. SKLADOVÁNÍ

Pokud nebudete tuto pilu déle než 30 dnů používat, postupujte následovně.

- ✿ Vyprázdněte zásobník na olej.
- ✿ Odstraňte a očistěte vodící lištu a řetěz. Ponořte vodící lištu a řetěz do čisticí lázně na bázi parafínu nebo mýdlového roztoku.
- ✿ Pak vodící lištu a řetěz vysušte.
- ✿ Vložte řetěz do nádoby naplněné olejem. Zabráňte tak jeho korozi.
- ✿ Vodící lištu lehce natřete olejem.
- ✿ Otřete tělo řetězové pily hadříkem. Pro čištění používejte jemný hadřík namočený v mýdlovém roztoku.
- ✿ Řetězovou pilu skladujte
 - na vyšších policích nebo v uzamčených objektech mimo dosah dětí
 - na suchém místě

9. TECHNICKÉ ÚDAJE

MODEL	FZP 70105-0
Jmenovité napětí	1 × 20 V
Rychlost řetězu	8,5 m/s (nízká rychlost); 11 m/s (vysoká rychlost)
Kapacita nádrže na olej	40 ml
Délka vodítka	125 mm
Maximální provozní doba s plně nabitým akumulátorem	20 min (1 × 2 Ah), 40 min (1 × 4 Ah)
Hmotnost	1,2 kg (bez baterie)

Příslušenství

Číslo položky	Příslušenství
FDUZ 79020	Akumulátor 2 Ah
FDUZ 79040	Akumulátor 4 Ah
FDUZ 79100	Rychlá nabíječka
FDUZ 79110	Rychlá duální nabíječka

10. LIKVIDACE



Toto nářadí, dobíjecí baterie, příslušenství a obaly musí být tříděny, aby byla zajištěna jejich ekologická recyklace.

Nevyhazujte elektrické nářadí a baterie nebo nabíjecí baterie do běžného domácího odpadu!

Pouze pro země z Evropské unie:



Podle evropské směrnice 2012/19/EU musí být elektrické nářadí, které již není dále používáno, a v souladu s evropskou směrnicí 2006/66/ES, musí být vadné nebo použité akumulátory/baterie, shromažďovány odděleně a likvidovány způsobem šetrným k životnímu prostředí.

POKYNY A INFORMACE K LIKVIDACI VYŘAZENÝCH OBALŮ.

Odevzdejte všechn použitý obalový materiál na místě, které je určeno úřadem pro likvidaci odpadu.

LIKVIDACE VYŘAZENÝCH ELEKTRICKÝCH A ELEKTRONICKÝCH ZAŘÍZENÍ



Tento symbol na produktech nebo v příložené dokumentaci znamená, že vyřazené elektrické nebo elektronické produkty nesmí být vyhazovány do běžného komunálního odpadu.

Odevzdejte tyto produkty na určených sběrných místech, kde bude provedena jejich správná likvidace, obnovení a recyklace. V některých státech Evropské unie nebo v některých evropských zemích můžete při nákupu odpovídajícího nového produktu vrátit vaše produkty místnímu prodejci. Správnou likvidací tohoto produktu pomáháte chránit cenné přírodní zdroje a zabráníte možným negativním dopadům na životní prostředí a lidské zdraví, ke kterým by mohlo dojít v důsledku nesprávné likvidace odpadu. Další podrobnosti vám poskytnou místní úřady nebo nejbližší sběrný dvůr. V případě nesprávné likvidace tohoto druhu odpadu mohou být uloženy pokuty v souladu s platnými národními předpisy.

Pro společnosti v zemích Evropské unie

Chcete-li zlikvidovat elektrická nebo elektronická zařízení, vyžádejte si potřebné informace od vašeho prodejce.

Likvidace v zemích mimo Evropskou unii

Chcete-li tento výrobek zlikvidovat, požádejte místní úřady nebo prodejce o nezbytné informace o způsobu likvidace.



Tento produkt splňuje všechny základní požadavky všech příslušných směrnic EU.

Text, design a technické specifikace se mohou změnit bez předchozího upozornění a vyhrazujeme si právo na provádění těchto změn.

Uživatelské příručka v originálním jazyce.

11. PROHLÁŠENÍ O SHODĚ

FAST[®]FAST ČR, a.s.
U Sanitasu 1621, 251 01 Říčany, Czech Republic
tel.: +420 323 204 111, fax: +420 323 204 110**EU PROHLÁŠENÍ O SHODĚ**

Produkt/ značka: Akumulátorová prořezávací pila/ **FIELDMANN**

Typ/ model: **FZP 70105-0** jako výrobní model GY2194
DC 20,0V (baterie); délka 125/150mm; Třída III
naměřená hladina akustického výkonu: $L_{PA} = 89$ dB(A)
garantovaná hladina akustického výkonu: $L_{WA} = 100$ dB(A)

Výrobce: FAST ČR, a.s.
U Sanitasu 1621, 251 01 Říčany, Czech Republic
VAT no: CZ2477749

Toto prohlášení o shodě se vydává na výhradní odpovědnost výrobce.

Předmět výše popsaného prohlášení je v souladu s příslušnými harmonizačními právními předpisy Unie:

Směrnice LVD 2006/42/EC	Směrnice EMC 2014/30/EU
Směrnice NEOE 2000/14/EC	Směrnice RoHS 2011/65/EU

Příslušné harmonizované normy a další technické specifikace:

EN 62841-1:2015+A11	EN ISO 12100:2010
EN IEC 55014-1:2021	EN IEC 55014-2:2021



Místo vydání: Praha
Datum vydání: 28. 11. 2022

Jméno: Petr Uher – Odpovědná osoba
Podpis:



FAST FAST ČR, a.s.
U Sanitasu 1621, 251 01 Říčany
tel.: +420 323 204 111
IČO: 247 77 749, DIČ: CZ 247 77 749

IČO: 24777749, DIČ: CZ24777749

Bankovní spojení: Komerční banka Praha 1, č.ú. 89309011/0100, ČSOB Praha 1, č.ú. 8010-0116233383/0300
Česká spořitelna Praha 4, č.ú. 2375682/0800

11. DEKLARACJA ZGODNOŚCI

FAST®

FAST ČR, a.s.
 U Sanitasu 1621, 251 01 Říčany, Czech Republic
 tel.: +420 323 204 111, fax: +420 323 204 110

DEKLARACJA ZGODNOŚCI

Produkt / marka: Cordless Pruning Saw / **FIELDMANN**

Typ / model: **FZP 70105-0** as factory model GY2194
 DC 20,0V (battery powered); length 125/150mm; Class III
 LPA = 89 dB(A), LWA = 100 dB(A)

Producent: FAST ČR, a.s.
 U Sanitasu 1621, 251 01 Říčany, Czech Republic
 VAT no: CZ2477749

Niniejsza deklaracja zgodności wydawana jest na wyłączną odpowiedzialność producenta.

Produkt spełnia wymagania następujących przepisów:

Directive LVD 2006/42/EC	Directive EMC 2014/30/EU
Directive NEE 2000/14/EC	Directive RoHS 2011/65/EU

i norm:

EN 62841-1:2015+A11	EN ISO 12100:2010
EN IEC 55014-1:2021	EN IEC 55014-2:2021



Opublikowano w Pradze

Jmię i nazwisko: Petr Uher - Responsible Person



Data: 28. 11. 2022

Podpis i pieczęć:

IČO:2477749, DIČ:CZ2477749

Bankovní spojení: Komerční banka Praha 1, č.ú. 89309011/0100, ČSOB Praha 1, č.ú. 8010-0116233383/0300
 Česká spořitelna Praha 4, č.ú. 2375682/0800



FIELDMANN®
Home & Garden Performance

Model /Modell /Modelis:

**Záruční list / Záručný list /
Warranty Certificate / Jótállási jegy /
Garantijos taisyklės / Karta Gwarancyjna**

Výrobní číslo
Výrobné číslo
Serial No.
Szériaszám
Serijos Nr.
Numer seryjny

Razítko a podpis prodejce
Pečiatka a podpis predajcu
Dealer's stamp
A kereskedő bélyegzője
Pardavėjo antspaudas
Pieczęćka i podpis sklepu

Datum prodeje
Dátum predaja
Date of purchase
A vásárlás dátuma
Pardavimo data
Data zakupu

Záruční podmínky

Prodávající poskytuje kupujícímu na výrobek záruku v trvání 24 měsíců od převzetí výrobku kupujícím. Záruka se poskytuje za dále uvedených podmínek. Záruka se vztahuje pouze na nové spotřební zboží prodané spotřebiteli pro běžné domácí použití. Práva z odpovědnosti za vady (reklamací) může kupující uplatnit buď u prodávajícího, u kterého byl výrobek zakoupen nebo v níže uvedeném autorizovaném servisu. Kupující je povinen reklamaci uplatnit bez zbytečného odkladu, aby nedocházelo ke zhoršení vady, nejpozději však do konce záruční doby. Kupující je povinen poskytnout při reklamaci součinnost nutnou pro ověření existence reklamované vady. Do reklamačního řízení se přijímá pouze kompletní a z důvodů dodržení hygienických předpisů neznehodnocený výrobek. V případě oprávněné reklamace se záruční doba prodlužuje o dobu od okamžiku uplatnění reklamace do okamžiku převzetí opraveného výrobku kupujícím nebo okamžiku, kdy je kupující po skončení opravy povinen výrobek převzít. Kupující je povinen prokázat svá práva reklamovatelem (doklad o zakoupení výrobku, záruční list, doklad o uvedení výrobku do provozu...).

Záruka se nevztahuje zejména na:

- vady, na které byla poskytnuta sleva
- opotřebení a poškození vzniklé běžným užíváním výrobku
- poškození výrobku v důsledku neodborné či nesprávné instalace, použití výrobku v rozporu s návodem k použití, platnými právními předpisy a obecně známými a obvyklými způsoby používání, v důsledku použití výrobku k jinému účelu, než ke kterému je určen
- poškození výrobku v důsledku zanedbané nebo nesprávné údržby
- poškození výrobku způsobené jeho znečištěním, nehodou a zásahem vyšší moci (živelná událost, požár, vniknutí vody...)
- vady funkčnosti výrobku způsobené nevhodnou kvalitou signálu, rušivým elektromagnetickým polem apod.
- mechanické poškození výrobku (např. ulomení knoflíku, pád...)
- poškození způsobené použitím nevhodných médií, náplní, spotřebního materiálu (baterie) nebo nevhodnými provozními podmínkami (např. vysoké okolní teploty, vysoká vlhkost prostředí, otřesy...)
- poškození, úpravu nebo jiný zásah do výrobku provedený neoprávněnou nebo neautorizovanou osobou (servisem)
- případy, kdy kupující při reklamaci neprokáže oprávněnost svých práv (kdy a kde reklamovaný výrobek zakoupil)
- případy, kdy se údaje v předložených dokladech liší od údajů uvedených na výrobku
- případy, kdy reklamovaný výrobek nelze ztotožnit s výrobkem uvedeným v dokladech, kterými kupující prokazuje svá práva reklamovatelem (např. poškození výrobního čísla nebo záruční plombu přístroje, prepisované údaje v dokladech...)

Záručné podmienky

Predávajúci poskytuje kupujúcemu na výrobok 24 mesiacov záruku od jeho prevzatia kupujúcim. Záruka sa poskytuje ďalej za nižšie uvedených podmienok. Záruka sa vzťahuje iba na spotrebný tovar predaný spotrebiteľovi na bežné domáce použitie. Práva zo zodpovednosti za chyby (reklamácie) môže kupujúci uplatniť buď u predávajúceho, u ktorého bol výrobok zakúpený alebo v nižšie uvedenom autorizovanom servise. Kupujúci je povinný reklamáciu uplatniť bez zbytočného odkladu, aby nedochádzalo ku zhoršeniu chyby, najneskôr však do konca záručnej doby. Kupujúci je povinný pri reklamacii spolupracovať pri overení existencie reklamovanej chyby. Do reklamačného procesu sa prijíma iba kompletný a z dôvodu dodržania hygienických predpisov neznehodnotený výrobok. V prípade oprávnenej reklamácie sa záručná doba predlžuje o dobu od okamžiku uplatnenia reklamácie do okamžiku prevzatia opraveného výrobku kupujúcim, kedy je kupujúci po skončení opravy povinný výrobok prevziať. Kupujúci je povinný preukázať svoje práva reklamovateľom (doklad o zakúpení výrobku, záručný list, doklad o uvedení výrobku do prevádzky...).

Záruka sa nevztahuje na:

- chyby, na ktoré boli poskytnuté zľavy
- opotrebenia a poškodenia vzniknuté bežným užívaním výrobku
- poškodenie výrobku v dôsledku neodborné či nesprávne inštalácie, použitie výrobku v rozpore s návodom na použitie s platnými právnymi predpismi a všeobecne známymi a obvyklými spôsobmi používania, v dôsledku použitia výrobku za iným účelom, než na ktorý je určený
- poškodenie výrobku v dôsledku zanedbanej alebo nesprávnej údržby
- poškodenie výrobku spôsobené jeho znečistením, nehodou a zásahom vyššej moci (živelná udalosť, požiar, vniknutie vody...)
- chyby funkčnosti výrobku spôsobené nevhodnou kvalitou signálu, rušivým elektromagnetickým poľom a pod.
- mechanické poškodenie výrobku (napr. zlomenie gombíka, pád...)
- poškodenie spôsobené použitím nevhodných médií, náplní, spotrebného materiálu (batérie) alebo nevhodnými prevádzkovými podmienkami (napr. vysoké teploty v okolí, vysoká vlhkosť prostredia, otrasy...)
- poškodenie, úpravu alebo iný zásah do výrobku spôsobený neoprávnenou alebo neautorizovanou osobou (servisom)
- prípady, keď kupujúci pri reklamacii nepreukáže oprávnenosť svojich práv (kedy a kde reklamovaný výrobok zakúpil)
- prípady, keď sa údaje v predložených dokladoch líšia od údajov uvedených na výrobku
- prípady, keď reklamovaný výrobok sa nestratí s výrobkom uvedeným v dokladoch, ktorými kupujúci preukazuje svoje práva reklamovateľom (napr. poškodenie výrobného čísla alebo záručnej plombu prístroja, prepisované údaje v dokladoch...)

Conditions of guarantee

This product is warranted for the period of 24 months from the date of purchase to the end-user. Warranty is limited to the following conditions. Warranty is referred only to the customer goods using for common domestic use. The claim for service can be applied either at dealer's shop where the product was bought, or at below mentioned authorized service shops. The end-user is obligated to set up a claim immediately when the defects appeared but only till the end of warranty period. The end-user is obligated to cooperate to certify the claiming defects. Only completed and clean (according to hygienic standards) product will be accepted. In case of eligible warranty claim the warranty period will be prolonged by the period from the date of claim application till the date of taking over the product by end-user, or the date the end-user is obligated to take it over. To obtain the service under this warranty, end-user is obligated to certify his claim with duly completed following documents: receipt, certificate of warranty, certificate of installation...

This warranty is void especially if apply as follows:

- Defects which were put on sale.
- Wear-out or damage caused by common use.
- The product was damaged by unprofessional or wrong installation, used in contrary to the applicable instruction manual, used in contrary to legal enactment and common process of use or used for another purpose which has been designed for.
- The product was damaged by uncareful or insufficient maintenance.
- The product was damaged by dirt, accident of force majeure (natural disaster, fire, flood, ...)
- Defects on functionality caused by low duality of signal, electromagnet field interference etc.
- The product was mechanically damaged (e.g. broken button, fall...)
- Damage caused by use of unsuitable media, fillings, expendable supplies (batteries) or by unsuitable working conditions (e.g. high temperatures, high humidity, quakes, ...)
- Repair, modification or other failure action to the product by unauthorized person.
- End-user did not prove enough his right to claim (time and place of purchase).
- Data on presented documents differs from data on products.
- Cases when the claiming product can not be identified according to the presented documents (e.g. the serial number or the warranty seal has been damaged).

Autorizovaná servisní střediska / Autorizované servisné strediská / Authorized service centres

FASTČR, a. s.
U Sanitatu 1621 CZ
251 01 Říčany
Česká republika
Tel.: +420/ 323 204 120
Fax: +420/ 323 204 121
servis.praha@fastcr.cz
www.fastcr.cz

FAST ČR, a. s.
Cejl 31
CZ 602 00 Brno
Česká republika
Tel.: +420/ 531 010 295
Fax: +420/ 531 010 296
servis.brno@fastcr.cz
www.fastcr.cz

Fast Plus, a. s.
Na Pántoch 18
SK 831 06 Bratislava
Slovenská republika
Tel.: +421/ 249 105 811
Fax: +421/ 249 105 810
fastplus@fastplus.sk
www.fastplus.sk

Jótállási jegy

■ A termék gyártója: FAST ČR, a.s. (U Sanitasa 1621, Řičany u Prahy 251 01, Csehország)
■ A FAST Hungary Kft. (2310 Szigetszentmiklós, Kántor út 10.) mint a termék magyarországi importőre a jótállási jegyen feltüntetett típusú és gyártási számú készülékre jótállást biztosít a fogyasztók számára az alábbi feltételek szerint:
■ A FAST Hungary Kft. a termékre a fogyasztó részére történő átadástól (vásárlástól), illetve ha az üzembe helyezését a termék értékesítő vállalkozás vagy annak megbízottja végzi, az üzembe helyezéstől számított 24 hónapig, míg 250.000,- Ft eladási ár felett 36 hónapig tartó időtartamra vállal jótállást. Ha a terméket a fogyasztó az átadástól számított fél éven belül helyzeti üzembe, akkor a jótállási határidő a termék átadásától kezdődik. A termék alkotórészeire és tartozékaira (pl. akkumulátor) a jótállási idő a termék átadásától számított 12 hónap.
■ A jótállási igény a jótállási jeggyel, az átadástól (ha releváns az üzembe helyezéstől) számított (i) 1 évig - 100.000,- Ft eladási árát meg nem haladó termék esetén; (ii) 2 évig - 250.000,- Ft eladási árát meg nem haladó termék esetén; (iii) 3 évig - 250.000,- Ft eladási árát meghaladó termék esetén - a terméket értékesítő vállalkozásnál, annak székhelyén, vagy bármely telephelyén, fióktelepén, illetve mindhárom esetben a jótállási jegyen feltüntetett hivatalos szerviznél közvetlenül is, míg az előző (i) pont szerinti esetben, azaz 100.000,- Ft eladási árát meg nem haladó termék esetén a 13. hónaptól a 24. hónapig kizárólag a hivatalos szerviznél érvényesíthető. ■ Jótállási jegy hiányában a fogyasztói szerződés megkötését bizonyítottnak kell tekinteni, ha a fogyasztó bemutatja a termék ellenértékének megfizetését hitelt érdemlően igazoló bizonylatot. Mindezek érdekében kérjük tisztelt Vásárlóinkat, hogy őrizzék meg a fizetési bizonylatot is. A jótállási időn belüli meghibásodás esetén a fogyasztó - választása szerint - (i) a hibás termék díjmentes kijavítását vagy kicserélését követelheti, kivéve, ha a választott igény teljesítése lehetetlen, vagy ha az a jótállásra kötelezettnek a fogyasztó által érvényesíteni kívánt másik igény teljesítésével összehasonlítva aránytalan többletköltséget eredményezne, vagy (ii) ha a kötelezett a kijavítást, illetve kicserélést nem vállalata, vagy e kötelezettségének megfelelő határidőn belül, a fogyasztó érdekeit kímélve nem tud eleget tenni, vagy ha a fogyasztónak a kijavításához vagy kicseréléséhez fűződő érdeke megszűnt, akkor a fogyasztó megfelelő árleszállítást igényelhet, vagy a hibát a kötelezett költségére maga kijavíthatja vagy mással kijavíthatja vagy elállhat a szerződéstől. Jelentéketlen hiba miatt

elállásnak nincs helye. A fogyasztó a választott jogáról másra térhet át. Az áttéréssel okozott költséget köteles a jótállásra kötelezettnek megfizetni, kivéve, ha az áttérésre a jótállásra kötelezett adott okot, vagy az áttérés egyébként indokolt volt. ■ Ha a jótállási időtartam alatt a termék első alkalommal történő javítása során megállapított nyer, hogy a termék nem javítható, a fogyasztó eltérő rendelkezése hiányában a termék a megállapítást követő 8 napon belül kicserélésre kerül. Ha a termék cseréjére nincs lehetőség, a fogyasztó által bemutatott, a termék ellenértékének megfizetését igazoló bizonylaton feltüntetett vételárát nyolc napon belül kell a fogyasztó részére visszatéríteni. ■ Ha a jótállási időtartam alatt a termék három alkalommal történő kijavítást követően ismét meghibásodik, a fogyasztó eltérő rendelkezése hiányában, valamint ha a fogyasztó nem igényli a vételár arányos leszállítását, és nem kívánja a termékét a jótállásra kötelezett költségére kijavítani vagy mással kijavíttatni, a termék 8 napon belül kicserélésre kerül. Ha a termék kicserélésére nincs lehetőség, a fogyasztó által bemutatott, a termék ellenértékének megfizetését igazoló bizonylaton feltüntetett vételárát nyolc napon belül kell a fogyasztó részére visszatéríteni. ■ Ha a termék kijavítására a Kijavítási igény közlésétől számított 30. napig nem kerül sor, a fogyasztó eltérő rendelkezése hiányában a termékét a 30 napos határidő eredménytelen eltelte követő nyolc napon belül cserélni kell. Ha a termék cseréjére nincs lehetőség, a fogyasztó által bemutatott, a termék ellenértékének megfizetését igazoló bizonylaton feltüntetett vételárát a 30 napos kijavítási határidő eredménytelen eltelte követő nyolc napon belül kell a fogyasztó részére visszatéríteni. ■ A fogyasztó a hiba felfedezését követően késedelem nélkül, legkésőbb a felfedezéstől számított 2 hónapon belül köteles a hibát közölni. A bejelentés kapcsán kérjük vegye figyelembe, hogy a **jótállási igény kizárólag a jótállási határidőben érvényesíthető! Mindazonáltal a jótállási határidő meghosszabbodik a javításra átadás napjától kezdve azzal az idővel, amely alatt a fogyasztó a terméket a hiba miatt rendeltetészerűen nem használhatta.** Ha a jótállásra kötelezett jótállási kötelezettségének megfelelő határidőben nem tesz eleget, a jótállási igény a fogyasztó erre irányuló felhívásában tűzött megfelelő határidő eltelteitől számított 3 hónapon belül akkor is érvényesíthető bíróság előtt, ha a jótállási idő már eltelt. E határidő elmulasztása jogvesztéssel jár. A jótállási kötelezettség teljesítésével kapcsolatosan felmerülő költségek a jótállás kötelezettjét terhelik.

■ A 151/2003. (IX.22.) Korm.rendeletben meghatározott tartós fogyasztási cikk meghibásodása miatt a vásárlástól (üzembe helyezésétől) számított három munkanapon belül érvényesített csereigény esetén a terméket értékesítő vállalkozás nem hivatkozhat aránytalan többletköltségre, hanem köteles a tartós fogyasztási cikket kicserélni, feltéve, hogy a meghibásodás a rendeltetészerű használatot akadályozza (és a csere nem lehetetlen). ■ Kijavítás esetén a fogyasztási cikkbe csak új alkatrész kerülhet beépítésre. Javítási- vagy csereigény esetén törekedni kell arra, hogy a kijavítás vagy kicserélés 15 napon belül megtörténjen. Ha a javítás vagy a csere időtartama a 15 napot meghaladja, akkor jótállást kell a fogyasztó számára a csere várható időtartamáról. A tájékoztatás a fogyasztó előzetes hozzájárulása esetén elektronikus úton, vagy a fogyasztó általi átvétel igazolására alkalmas más módon történik. A rögzített bekötésű, illetve a 10kg-nál súlyosabb, vagy tömegközlekedési eszközön kézi csomagként nem szállítható fogyasztási cikket – járművek kivételével – az üzemeltetés helyén kell megjavítani. Ha a javítás az üzemeltetés helyén nem végezhető el, a le- és felszerelésről, valamint az el- és visszaszállításról a jótállás kötelezettje, vagy – a javításcsapatnál közvetlenül érvényesített kijavítási igény esetén – a javítószolgálat gondoskodik.

■ Nem tartozik jótállás alá a hiba és a jótállásra kötelezett mentesül a jótállási kötelezettség alól, ha bizonyítja, hogy a hiba oka a termék fogyasztó részére való átadását követően keletkezett, így például ha a hibát ■ nem rendeltetészerű használat, használati útmutató figyelmen kívül hagyása, helytelen szállítás vagy tárolás, leejtés, rongálás, elemi kár, készüléken kívüli ok (pl. hálózati feszültség megengedettnél nagyobb ingadozása) ■ illetéktelen átalakítás, beavatkozás, nem hivatalos szerviz által végzett szakszerűtlen javítás ■ fogyasztó feladatát képező karbantartási munkák elmulasztása ■ normál, természetesen elhasználódásra visszavezethető (pl. elem lemerülése) vagy üzemszerű kopásnak tulajdonítható meghibásodás okozta. A jótállás a fogyasztó jogszabályból eredő jogait, így különösen a Polgári Törvénykönyv szerinti kellékszavatossági illetve termékszavatossági jogait nem érinti. ■ Tájékoztatjuk, hogy a fogyasztóvédelmi törvényben meghatározott fogyasztói jogvita bíróságon kívüli rendezése érdekében Ön a megyei (főváros) kereskedelmi és iparkamarák által működőtetett békéltető testület eljárását is kezdeményezheti (a békéltető testületek elérhetősége: <https://bekeltetes.hu/index.php?id=testuletek>).

Hivatalos szervíz / Autoryzowana sieć serwisowa

revision 01/2021

Fast Hungary Kft.
2310, Szigetszentmiklós
Kántor u. 10
Hungary
Tel.: + 36/ 23 330 830
Fax: + 36/ 23 330 8274
fasthungary@fasthungary.hu
www.fasthungary.hu

A kereskedő tölti ki

Megnevezés:.....

Típus:..... Gyártási szám:

A termék azonosításra alkalmas részeinek meghatározása (ha alkalmazható):

Vásárlást igazoló bizonylat száma:

A vásárlás (üzembe helyezés) időpontja: 20..... hó.....nap.

Kereskedő bélyegzője:

Kereskedő aláírása:

Kereskedő címe:

Javítás esetén alkalmazandó

A kereskedő vagy szerviznél történő közvetlen bejelentés esetén a szerviz tölti ki

A jótállási igény bejelentésének időpontja:

Javításra átvétel időpontja:

Hiba oka:

Javítás módja:

A termék fogyasztó részére való visszaadásának időpontja:

A jótállás – kijavítás időtartamával meghosszabbított – új határideje:

Szerviz pecsétje:

Kereskedő pecsétje:

Kicserélés esetén alkalmazandó

A jótállási igény kicseréléssel került rendezésre.

A csere időpontja:

Kereskedő bélyegzője:

Tisztelt Fogyasztó!

Köszönjük, hogy termékünket választotta. Cégünk és szervizünk elérhetősége:

FAST Hungary Kft. H-2310 Szigetszentmiklós, Kántor út 10. Tel.: 06-23-330-905; 06-23-330-830;

Fax: 06-23-330-827, E-mail: szerviz@fasthungary.hu

Garantijos taisyklės

Šiam gaminii suteikiama 24 mėnesių nuo įsigijimo datos garantija. Garantija apsiriboja žemiau pateikiamomis sąlygomis. Garantija skirta tik gaminiais, skirtiems buitiniam naudojimui. Dėl garantinio remonto pirkėjas gali kreiptis į pardavėjo parduotuvę, kurioje gaminį pirkio, arba į nurodytus įgaliotus techninės priežiūros centrus. Galutinis naudotojas įsipareigoja pateikti pretenziją nedelsiant po defekto atsiradimo, tačiau tik iki garantijos galiojimo periodo pabaigos. Galutinis naudotojas įsipareigoja bendradarbiauti patvirtinant gaminio defektus, dėl kurių pateikia pretenziją. Priimtas bus tik pilnai sukomplektuotas ir švarus (pagal higienos standartus) gaminys. Jei pretenzija dėl garantinio remonto bus pagrįsta, gaminio garantijos galiojimo periodas bus prailgintas atitinkamai periodu nuo pretenzijos pateikimo datos iki galutinis naudotojas pasiims sutaisytą gaminį arba iki datos, kada galutinis naudotojas turėtų pasiimti sutaisytą gaminį. Norėdamas gauti garantinio remonto paslaugas, galutinis naudotojas turi patvirtinti pretenziją pilnai užpildytais sąskaitais dokumentais: pirkimo kvitu, garantiniu talonu, instaliavimo sertifikatu. . .

Garantija netaikoma: ■ Nukainotoms (brokuotoms) prekėms. ■ Įprastinai susidėvintiems gaminio dalims ■ Gedimams, atsiradusiems neprofesionaliai ar neteisingai gaminį instaliavus, nesilaikant gaminio naudojimo instrukcijų, naudojant gaminį ne pagal įstatymų numatytus standartus ar įprastinius tokio tipo gaminijų naudojimo procesus, naudojant gaminį kitai paskirčiai nei numatyta. ■ Gedimams, atsiradusiems dėl netinkamos ar nepakankamos gaminio priežiūros. ■ Gedimams, atsiradusiems dėl purvo, nenugalimos jėgos aplinkybių (stichinių nelaimių, gaisro, potvynio, . . .). ■ Gedimams, atsiradusiems dėl prastos kokybės signalo, elektromagnetinio lauko trikdžių ir kt. ■ Rodus mechaninių pažeidimų (pvz. sulaužyti mygtukai, kritimo požymiai. . .). ■ Gedimams, atsiradusiems naudojant gaminį su netinkamomis laikmenomis, jungiant prie netinkamų tinklų, dedant į gaminį netinkamus maitinimo šaltinius (baterijas) ar dėl bet kokių kitų netinkamų naudojimo sąlygų (pvz. aukštos temperatūros, didelės drėgmės, žemės drebjimų. . .). ■ Nustačius, kad gaminys taisytas, modifikuotas ar ardytas neįgaliotų tai daryti asmenų. ■ Jei galutinis naudotojas neturi visų reikalingų dokumentų, įrodančių jo teisę į garantinį remontą (pvz. dokumentų, kur būtų nurodytas gaminio įsigijimo laikas ir vieta). ■ Jei data pateiktuose dokumentuose skiriasi nuo datos ant gaminio.

Warunki gwarancji

Produkt objęty jest 24 – miesięczną gwarancją, począwszy od daty zakupu przez klienta. Gwarancja jest ograniczona tylko do przedstawionych dalej warunków. Gwarancja obejmuje tylko produkty zakupione w Polsce i jest ważna tylko na terytorium Rzeczpospolitej Polskiej. Gwarancja obejmuje tylko produkty funkcjonujące w warunkach gospodarstwa domowego (nie dotyczy produktów oznaczonych jako „Professional”). Zgłoszenia gwarancyjne można dokonać w autoryzowanej sieci serwisowej lub w sklepie, gdzie produkt został nabyty. Użytkownik jest zobowiązany zgłosić usterkę niezwłocznie po jej wykryciu, a najpóźniej w ostatnim dniu obowiązywania okresu gwarancyjnego. Użytkownik jest zobowiązany do przedstawienia i udokumentowania usterki. Tylko kompletne i czyste produkty (zgodnie ze standardami higienicznymi) będą przyjmowane do naprawy. Usterki będą usuwane przez autoryzowany punkt serwisowy w możliwie krótkim terminie, nieprzekraczającym 14 dni roboczych. Okres gwarancji przedłuża się o czas pobytu sprzętu w serwisie. Klient może ubiegać się o wymianę sprzętu na wolny od wad, jeżeli punkt serwisowy stwierdzi na piśmie, że usunięcie wady jest niemożliwe. Aby produkt mógł być przyjęty przez serwis, użytkownik jest zobowiązany dostarczyć oryginały: dowodu zakupu (paragon lub faktura), podbitej i wypełnionej karty gwarancyjnej, certyfikatu instalacji (niektóre produkty).

Gwarancja zostaje unieważniona, jeśli:

■ usterka była widoczna w chwili zakupu, ■ usterka wynika ze zwykłego użytkowania i zużycia, ■ produkt został uszkodzony z powodu złej instalacji, niezastosowania się do instrukcji obsługi lub użytkownika niezgodnego z przeznaczeniem, ■ produkt został uszkodzony z powodu złej konserwacji lub jej braku, ■ produkt został uszkodzony z powodu zanieczyszczenia, wypadku lub okoliczności o charakterze sił wyższych (powódź, pożar, wojny, zamieszki itp.) ■ produkt wykazuje złe działanie z powodu słabego sygnału, zakłóceń elektromagnetycznych itp., ■ produkt został uszkodzony mechanicznie (np. wylamany przycisk, upadek, itp.), ■ produkt został uszkodzony z powodu użycia niewłaściwych materiałów eksploatacyjnych, nożyczek, akcesoriów, baterii, akumulatorów itp. lub z powodu użytkowania w złych warunkach (temperatura, wilgotność, wstrząsy itp.), ■ produkt był naprawiany lub modyfikowany przez nieautoryzowany personel, ■ użytkownik nie jest w stanie udowodnić zakupu (nieczytelny paragon lub faktura), ■ dane na przedstawionych dokumentach są inne niż na urzędzeniu, ■ produkt nie może być zidentyfikowany ze względu na uszkodzenie numeru seryjnego lub plomby gwarancyjnej.

Uab „Senuku Prekybos
Centras“ Garantinis Servisas
Jonavos G. 62, Lt-44192,
Kaunas, Lithuania
Tel.: +370 37 212 146
Tex.: +370 37 212 165
garrem@senukai.lt
www.senukai.lt

Fast Poland, Sp. z o.o. Ul.
Kwietniowa 36
05-090 Wypędy
Poland
Tel.: +48 697 690 228
Mail: serwis@fastpoland.pl
www.fastpoland.pl



 **FIELDMANN**[®]
Home & Garden Performance