

SENCOR®

SVC 9829WH



TYČOVÝ VYSAVAČ 3 V 1
Návod k použití v originálním jazyce



SENCOR®

SVC 9829WH



A

1

2

3

4

5

6

7

8

9

10

11

12

13

14

15

16

17

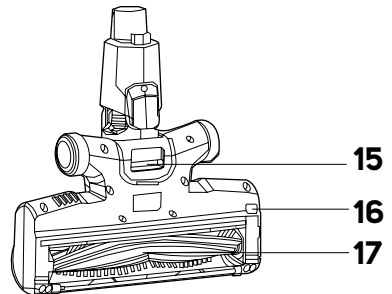
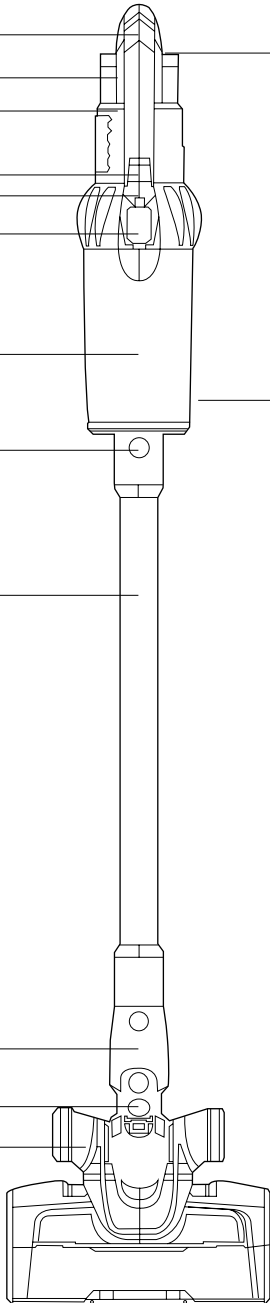

A

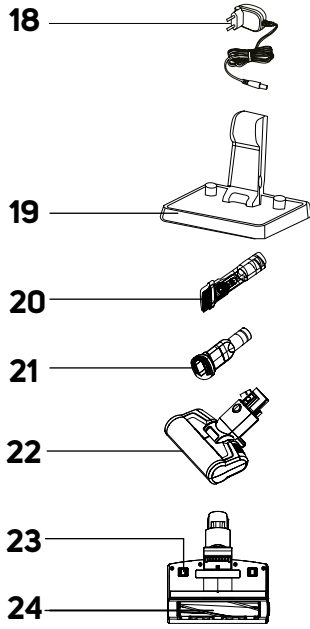

C

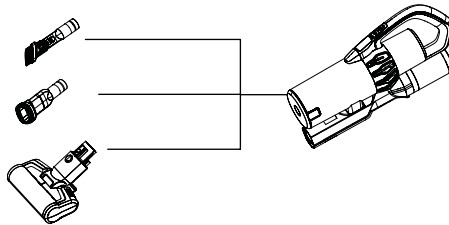

D

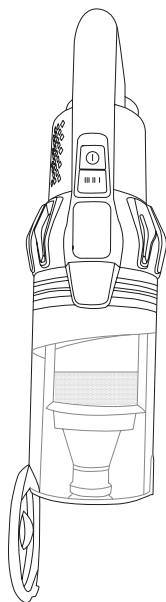

E1

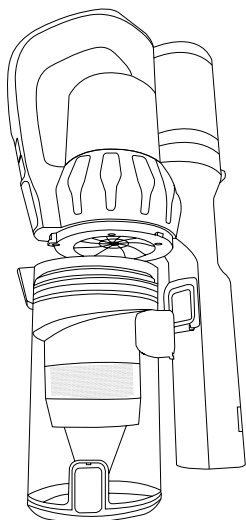

E2

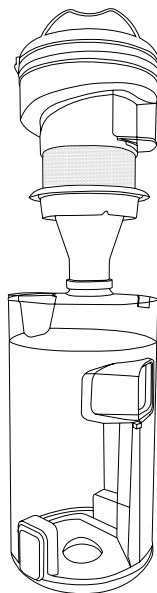

F



G

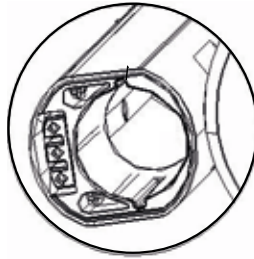

CZ Tyčový vysavač 3 v 1

Důležité bezpečnostní pokyny

ČTĚTE POZORNĚ A USCHOVEJTE JE PRO BUDOUCÍ POUŽITÍ.

- Tento vysavač mohou používat děti ve věku 8 let a starší a osoby se sníženými fyzickými, smyslovými nebo mentálními schopnostmi nebo s nedostatkem zkušeností a znalostí, pokud jsou pod dozorem nebo byly poučeny o používání tohoto vysavače bezpečným způsobem a rozumí případným nebezpečím.
- Děti si se spotřebičem nesmějí hrát. Čištění a údržbu prováděnou uživatelem nesmějí vykonávat děti bez dozoru.
- Jestliže je síťový adaptér poškozen, musí být nahrazen originálním typem. Pro výměnu adaptéru kontaktujte autorizované servisní středisko. Spotřebič s poškozeným síťovým adaptérem je zakázáno používat.



VÝSTRAHA:

Vyvarujte se kontaktu s rotačními částmi ručního příslušenství vysavače. Hrozí riziko zachycení o tyto části a možné poranění.

Vysavač používejte pouze s originálním síťovým adaptérem, dobíjecí základnou a příslušenstvím, které je s ním dodáváno.

- Tento vysavač je určen pro použití v domácnostech, kancelářích a podobných prostorách. Nepoužívejte jej v průmyslovém prostředí.
- Vysavač nevystavujte přímému slunečnímu záření a neumísťujte jej do blízkosti otevřeného ohně nebo přístrojů, které jsou zdrojem tepla.
- Před připojením adaptéru k síťové zásuvce se ujistěte, že se shoduje vstupní napětí uvedené na jeho typovém štítku s elektrickým napětím zásuvky.
- Dbejte na to, aby se napájecí kabel síťového adaptéru nedotýkal horkého povrchu nebo ostrých předmětů. Síťový kabel adaptéru umístěte tak, aby se o něj nezakopávalo.
- Vysavač, dobijecí základnu ani síťový adaptér neponořujte do vody nebo jiné tekutiny ani jej neoplachujte pod tekoucí vodou.
- Před zapnutím vysavače se ujistěte, že je správně sestaven a že všechny vstupní a výstupní filtry jsou instalovány na svém místě.
- Dbejte na to, aby při provozu vysavače nebyly blokovány otvory pro výstup vzduchu nebo sací otvor.
- Vysavač nepoužívejte k vysávání:
 - doutnajících cigaret, hořících předmětů, zápalek nebo žhavého popela;
 - vody a jiných tekutin;
 - hořlavých nebo těkavých látek;
 - ostrých předmětů, jako jsou např. střepy, jehly, špendlíky apod.;
 - mouky, omítky, cementu a jiných stavebních materiálů;
 - větších kusů papíru nebo plastových sáčků, které mohou snadno zablockovat sací otvor.
- Při vysávání některých typů podlahových krytin může dojít ke vzniku elektrostatického náboje, který nepředstavuje pro uživatele žádné nebezpečí.
- Vysavač vždy vypněte, pokud jej necháváte bez dozoru, po ukončení používání a před čištěním.
- Před čištěním a po ukončení nabíjení odpojte síťový adaptér od zásuvky.
- Síťový adaptér odpojujte od zásuvky tahem za zástrčku, nikoli za síťový kabel. Jinak by mohlo dojít k poškození síťového adaptéru nebo zásuvky.
- Pokud je síťový adaptér poškozen, musí být nahrazen originálním typem. Pro výměnu adaptéru kontaktujte autorizované servisní středisko.
- Nepoužívejte vysavač, nefunguje-li správně, jestliže byl poškozen nebo ponořen do vody.
- Vysavač neopravujte sami ani ho nijak neupravujte. Veškeré opravy svěřte autorizovanému servisnímu středisku. Zásahem do spotřebiče se vystavujete riziku ztráty zákonného práva z vadného plnění, případně záruky za jakost.

CZ Tyčový vysavač 3 v 1

Návod k použití

- Děkujeme, že jste si zakoupili náš výrobek značky SENCOR, a věříme, že s ním budete spokojeni.
- Před použitím tohoto spotřebiče se prosím seznámte s návodem k jeho obsluze, a to i v případě, že jste již obeznámeni s používáním spotřebičů podobného typu. Spotřebič používejte pouze tak, jak je popsáno v tomto návodu k použití. Návod uschovejte pro případ další potřeby.
- Minimálně po dobu trvání zákonného práva z vadného plnění, případně záruky za jakost doporučujeme uschovat originální přepravní karton, balící materiál, pokladní doklad a potvrzení o rozsahu odpovědnosti prodávajícího nebo záruční list. V případě přepravy doporučujeme zabalit spotřebič opět do originální krabice od výrobce.

a podržte tlačítko a pohybem směrem dopředu vysuňte kartáč. Kartáč zasunete stisknutím tlačítka a pohybem směrem dozadu.

3. Kombinovaná hubice na čalounění a nábytek

- Nástavec je vhodný k vysávání povrchů, jako jsou nábytek nebo čalouněním. Stiskněte a podržte tlačítko a pohybem směrem dopředu vysuňte kartáč. Díky jeho jemným štětinám je vhodný k odstraňování nečistot z jemných povrchů, jako jsou záclony, závěsy apod. Kartáč zasunete stisknutím tlačítka a pohybem směrem dozadu.



Poznámka:

Možnosti, jak vzájemně kombinovat příslušenství, naleznete na obrázku C.

POPIS VYSAVAČE

- | | |
|--|--|
| A1 Rukojeť | A15 Otvor s magnetem pro připevnění nástavce na vytírání |
| A2 Akumulátor | A16 Tlačítko k uvolnění elektrického rotačního kartáče |
| A3 Motorová jednotka | A17 Elektrický rotační kartáč |
| A4 Tlačítko zapnutí/vypnutí | A18 Síťový adaptér |
| A5 Tlačítko výkonu | A19 Stojan |
| A6 Displej | A20 Kombinovaná hubice na čalounění a nábytek |
| A7 Nádobna na prach | A21 Kombinovaná štěrbínová hubice |
| A8 Pojistka k uvolnění kovové trubice | A22 Hubice „Cat&Dog Mini“ s elektrickým rotačním kartáčem |
| A9 Kovová trubice | A23 Pojezdová kolečka |
| A10 Pojistka k uvolnění podlahové hubice | A24 Rotační kartáč |
| A11 Podlahová hubice | |
| A12 Pojezdová kolečka | |
| A13 Tlačítko k uvolnění akumulátoru | |
| A14 Tlačítko uvolnění dna nádobky na prach pro rychlé odstranění nečistot | |

NABÍJENÍ AKUMULÁTORU

- Z výrobce je akumulátor částečně nabitý a je třeba jej nabít do plné kapacity.
- Postavte stojan na rovné a suché místo v dostatečné vzdálenosti od síťové zásuvky. Konektor síťového adaptéru připojte ke zdířce na straně stojanu a vidlici adaptéru připojte k síťové zásuvce.
- Vložte složený vysavač do stojanu tak, aby kontakty v zadní části podlahové hubice zapadly do kontaktů ve stojanu.
- Na displeji se rozsvítí světelná kontrolka stavu akumulátoru červeně a stav nabíjení v procentech. Doba nabíjení trvá zpravidla 5,5 hodiny.
- Jakmile je akumulátor plně nabitý, světelná kontrolka stavu akumulátoru se rozsvítí bíle.
- Když dokončíte úklid a vyčistíte přístroj, umístěte jej do nabíjecího stojanu, aby se baterie mohla dobít.
- Nabíjecí zdroj nechte trvale v zásuvce. Elektronika v přístroji si řídí nabíjení baterie tak, aby byla vždy optimálně dobítá. Při plném nabití baterie elektronika nabíjení přeruší a v případě potřeby baterii opět dobíje. Není třeba se obávat zbytečné spotřeby elektrické energie.
- Pouze v případě dlouhodobé nepřítomnosti vytáhnete nabíjecí zdroj ze zásuvky. Po návratu jej opět zasuněte do zásuvky, aby byl vysavač připraven k dalšímu použití.
- Před prvním použitím nechte akumulátor nabíjet po dobu až 12 hodin a před opětovným dobíjením jej nechte zcela vybit. Doporučujeme toto provést celkem třikrát. Tím zajistíte dlouhou životnost akumulátoru.
- Na displeji se zobrazuje stav nabití akumulátoru. Pokud stav nabití klesne pod 20 %, vysavač se automaticky přepne do z vysokého výkonu na střední/nízký výkon. Vysoký výkon nebude možné nastavit. Na displeji se rozsvítí symbol akumulátoru červeně, což signalizuje, že je třeba akumulátor dobít.
- Jakmile je akumulátor téměř vyčerpáný, chod vysavače se automaticky zastaví, aby nedošlo k úplnému vybití akumulátoru.

SESTAVENÍ A ROZLOŽENÍ VYSAVAČE

1. SESTAVENÍ A ROZLOŽENÍ TYČOVÉHO VYSAVAČE

- Položte podlahovou hubici na rovný, suchý a stabilní povrch. Na podlahovou hubici nasadíte trubici tak, aby konektor v zadní části podlahové hubice byly zarovnaný s otvory ve vnitřním prostoru trubice. Zatláchte na trubici, až uslyšíte cvaknutí.
- Výstupní otvor motorové jednotky zasuněte do trubice tak, aby konektor v zadní části trubice byly zarovnaný s otvory ve vnitřním prostoru výstupního otvoru.
- Pokud potřebujete tyčový vysavač rozložit, stiskněte pojistku na kovové trubici, abyste uvolnili motorovou jednotku. Poté stiskněte pojistku na podlahové hubici k uvolnění podlahové hubice.

2. SESTAVENÍ A ROZLOŽENÍ VYSAVAČE S PŘÍSLUŠENSTVÍM

- Abyste zajistili dokonalý úklid vaší domácnosti, můžete k výstupnímu otvoru motorové jednotky připojit některé z dodávaných příslušenství. Příslušenství jednoduše sejmete vtažením příslušenství z výstupního otvoru motorové jednotky. U rotačního kartáče stiskněte nejdříve pojistku k jeho uvolnění.

1. Rotační kartáč „Cat&Dog Mini“ s vlastním motorem

- Rotační kartáč „Cat&Dog“ je vhodný k odstraňování zvířecích chlupů, vlasů apod. a zároveň je vhodný pro vysávání těžko dostupných míst. Můžete jej použít nejen doma, ale i v autě. Rychle a efektivně odstraňuje vlasy, zvířecí chlupy a jiné nečistoty ze sedaček v autě, čalounění, polštářů a jiných textilních povrchů.

2. Kombinovaná štěrbínová hubice

- Je vhodná k vysávání na těžko přístupných míst (např. oken, rohů, knihoven, prostorů mezi matracemi, čalouněním atp.). Stiskněte



Varování:

Nikdy nekládejte akumulátor obráceně ani velkou silou. Hrozí jeho poškození.

- 2. **Vyjmutí akumulátoru:** Pokud potřebujete akumulátor vyjmout, stiskněte tlačítko na horní části akumulátoru pro jeho uvolnění. Držte tlačítko stisknuté a opatrně vytáhněte akumulátor z motorové jednotky.



Varování:

Pokud nebudete vysavač delší dobu používat, vyjměte z něj akumulátor a uložte jej na chladném a suchém místě. Akumulátor pravidelně dobíjejte. Uchovávejte jej mimo dosah kovových předmětů, aby nedocházelo k nadměrnému vybití.

POUŽITÍ TYČOVÉHO VYSAVAČE

1. Složte tyčový vysavač podle pokynů v části „SESTAVENÍ A ROZLOŽENÍ TYČOVÉHO VYSAVAČE“.
2. Stiskněte tlačítko zapnutí/vypnutí a vysavač se spustí na výchozí nízký výkon. Na displeji se zobrazí „ECO“.
3. Opětovným stisknutím tlačítka výkonu nastavte požadovaný výkon: Nízký výkon: na displeji se zobrazí „ECO“ a lišta výkonu bude rozsvícena z 1/3; Střední výkon: na displeji se zobrazí „MID“ a lišta výkonu bude rozsvícena z 2/3; Vysoký výkon: na displeji se zobrazí „MAX“ a lišta výkonu bude celá rozsvícena; Automatický režim: na displeji se zobrazí „AUTO“ a lišta výkonu bude rozsvícena v závislosti na výkonu. V automatickém režimu dochází k úpravě výkonu podle detekovaného stupně znečištění a typu podlahy. Pokud je podlaha silně znečištěna, vysavač automaticky nastaví vysoký výkon a naopak.
4. Po dokončení vysávání stiskněte tlačítko zapnutí/vypnutí, vysavač se vypne a displej zhasne.



Poznámka:

Elektrický rotační kartáč se automaticky zastaví, pokud dojde k jehoablokování, např. cizím předmětem nebo velkým množstvím vlasů nebo chlupů. Jedná se o bezpečnostních prvek, který brání kartáč proti jeho poškození. V takovém případě vypněte vysavač stisknutím tlačítka zapnutí/vypnutí a odstraňteablokovaný předmět nebo vlasy z kartáče. Pokud stav nabítky klesne pod 20 %, vysavač se automaticky přepne z vysokého výkonu na střední/nízký výkon. Vysoký výkon nebude možné nastavit. Na displeji se rozsvítí symbol akumulátoru červeně, což signalizuje, že je třeba akumulátor dobít.

ČIŠTĚNÍ A ÚDRŽBA

- Před čištěním se vždy ujistěte, že vysavač je vypnutý. Vyjměte akumulátor z motorové jednotky.

ČIŠTĚNÍ MOTOROVÉ JEDNOTKY A PŘÍSLUŠENSTVÍ

- Pro čištění vnějších částí vysavače používejte jemný hadřík navlhčený ve vlažné vodě. Nepoužívejte drsné čisticí prostředky, ředidla nebo rozpouštědla, jinak by mohlo dojít k poškození povrchu přístroje.

ČIŠTĚNÍ TYČOVÉHO VYSAVAČE

Vyprázdnění nádoby na prach

- Doporučujeme vyprazdňovat nádobu na prach po každém použití. Pokud však hladina nečistot dosáhne ruský MAX, je nutné nádoby na prach okamžitě vyprázdnit.
1. Z motorové jednotky odstraňte připojené příslušenství.
 2. Přeneste motorovou jednotku nad odpadkový koš tak, aby dno nádoby na prach směřovalo dolů.
 3. Stiskněte tlačítko uvolnění dna nádoby na prach. To se uvolní a otevře – viz obrázek **D**.
 4. Obsah nádoby tak vysypete přímo do odpadkového koše.
 5. Rukou zavřete dno nádoby. Správné zajištění dna je signalizováno cvaknutím.



Poznámka:

Z hygienických důvodů doporučujeme vyprazdňovat nádobu mimo obytné prostory.



Čištění nádoby na prach

- Nádobu na prach pravidelně čistíte, abyste zabránili tvorbě nepříjemného zápachu.
1. Z motorové jednotky odstraňte připojené příslušenství a vyprázdněte nádobu na prach podle pokynů výše.
 2. Pootočte nádobu po směru hodinových ručiček až k symbolu  a opatrně ji vyjměte z motorové jednotky – viz obrázek **E1**.
 3. Uchopte celou filtrační jednotku za rukojeť a vyjměte ji z nádoby – viz obrázek **E2**.
 4. Otočte HEPA filtrem proti směru hodinových ručiček, abyste jej uvolnili, a vyjměte jej.
 5. Z trubčového filtru odstraňte nečistoty. V případě potřeby jej můžete opláchnout pod čistou tekoucí vodou. A poté otřete čistou utěrkou dosucha.
 6. Ze spodní části HEPA filtru sejměte molitanový filtr. Ten vyklepejte nad odpadkový koš. Molitanový filtr nenamáčejte do vody ani nevysávejte vysavačem. Hrozí jeho nevratné poškození.
 7. HEPA filtr vyklepejte a odstraňte z něj nečistoty pomocí jemného kartáčku nebo suchého hadříku. V případě silného znečištění jej můžete vysát jiným vysavačem s nasazeným kartáčovým nástavcem. HEPA filtr nemýjte ve vodě. Hrozí jeho poškození. Pokud je HEPA filtr již silně znečištěn, je poškozený nebo zdeformovaný, vyměňte jej za nový. Doporučujeme měnit HEPA filtr v závislosti na četnosti používání, minimálně jednou za půl roku.
 8. Otřete vnitřní stěny nádoby na prach pomocí mírně navlhčené měkké houbičky. Otřete čistou utěrkou dosucha.



Varování:

Nikdy neinstalujte filtry, pokud jsou mokré nebo vlhké. Před jejich instalací se ujistěte, že jsou rádně suché.

9. Na dno HEPA filtru nasadte molitanový filtr a ten pak nasadte na trubčový filtr tak, aby „čárka“ na filtru směřovala k symbolu  na filtrační jednotce. Otočte jí po směru hodinových ručiček k symbolu , abyste jej zajistili.
10. Složenou filtrační jednotku vložte do nádoby na prach tak, aby výfuk se zářezem zapadl do sebe a celá filtrační jednotka byla zasunutá až na dno nádoby.
11. Nádobu na prach přiložte k motorové jednotce tak, aby výstupek v přední části motorové jednotky byl zarovnaný s otvorem v horní části nádoby. Poté otřete proti směru hodinových ručiček až k symbolu  až uslyšíte cvaknutí.

Čištění podlahové hubice

- Podlahovou hubici je třeba pravidelně čistit, abyste zajistili požadovaný a stálý sací výkon.
1. Sejměte podlahovou hubici z vysavače a otočte ji vzhůru nohama.
 2. Stiskněte zámkem rotační kartáče, abyste uvolnili postranní krug – viz obrázek **F**.
 3. Opatrně vyjměte rotační kartáč.
 4. Z rotačního kartáče odstraňte namotané vlasy, chlupy a ostatní nečistoty. Pro rychlejší odstranění namotaných vlasů nebo chlupů můžete použít nůžku.
 5. Vnitřní prostor podlahové hubice otřete suchou utěrkou.
 6. Čistý rotační kartáč vložte zpět do podlahové hubice. Správné zajištění je signalizováno cvaknutím.

Čištění kartáče Cat&Dog

Rotační kartáč „Cat&Dog Mini“ je třeba pravidelně čistit, abyste zajistili požadovaný a stálý sací výkon.

1. Sejměte rotační kartáč z vysavače a otočte jej vzhůru nohama.
2. Otočte zámkem, abyste uvolnili kartáč, a vytáhnete jej ven.
3. Z kartáče odstraňte namotané vlasy, chlupy a ostatní nečistoty. Pro rychlejší odstranění namotaných vlasů nebo chlupů můžete použít nůžku.
4. Vnitřní prostor rotačního kartáče otřete suchou utěrkou.
5. Vložte kartáč zpět a otočte zámkem, až uslyšíte cvaknutí.

Uložení

- Pokud nebudete vysavač používat, vyčistěte jej podle pokynů výše a vyjměte akumulátor z motorové jednotky.
- Před uložením se ujistěte, že jsou vysavač i všechno příslušenství řádně čisté a suché.
- Uložte spotřebič na suché, čisté a dobře větrané místo, kde nebude vystaven extrémním teplotám a kde bude mimo dosah dětí nebo zvířat.
- Doporučujeme pravidelně dobíjet akumulátory, a to každých 6 měsíců.

ODSTRAŇOVÁNÍ PROBLÉMŮ

- Předtím, než se obrátíte na servisní středisko, projděte si prosím následující tabulku:

Problém	Možná příčina	Řešení
Vysavač se nezapne.	Akumulátor je vybitý.	Dobijte akumulátor před použitím vysavače.
	Vysavač není správně složený.	Ujistěte se, že jsou všechny části řádně složeny.
Sací výkon je slabý.	Nádoba na prach je plná nebo jsou znečištěny filtry.	Vyprázdněte nádobu na prach a vyčistěte filtry.
	Na rotačním kartáči je namotáno velké množství vlasů a chlupů.	Vyčistěte rotační kartáč.
Akumulátor má krátkou výdrž.	Akumulátor není plně dobítý.	Dobijte akumulátor.
	Akumulátor je na konci své životnosti.	Zakupte nový akumulátor.





Upozornění:

Pokud váš problém není v tabulce výše uveden nebo uvedený problém přetrvává, přestaňte vysavač používat, vypněte jej a obraťte se na autorizované servisní středisko.

Ikony poruchy

-  Pokud je sací otvor zablokovaný nebo plný prachu, ikony podlahové hubice, nádoby na prach a HEPA filtru se postupně rozsvítí na displeji, jedna po druhé po dobu 1 sekundy. Signalizují, že je třeba zkontrolovat postupně jedno po druhém, zatímco se zobrazuje výkon a lišta výkonu. Po odstranění zablokování ikony z displeje zhasnou.
- Pokud zapnete vysavač s automatickým výkonem a na displeji stále svítí červená světelná kontrolka, může být zanesený senzor, který detekuje množství prachu. Senzor množství prachu se nachází ve spodní části výstupního otvoru motorové jednotky – viz obrázek **G**.

Chybová hlášení

Chybové hlášení	Význam	Řešení
E1	Chyba odpojení, akumulátor se nenabíjí. Je poškozený.	Obráťte se na autorizovaný servis.
E2	Nadměrné napětí (> 36,3 V). Není možné vysavač nabíjet. Adaptér je poškozený/je použitý jiný adaptér/akumulátor je poškozený.	
E3	Zkrat v hlavní motoru při použití vysavače. Vysavač se automaticky vypne. Je poškozený motor nebo akumulátor.	
E5	Druhotný nadměrný proud v motorové jednotce při použití vysavače. Vysavač se automaticky vypne.	
E6	Ochrana proti přepětí motorové jednotky při použití vysavače. Vysavač se automaticky vypne.	
E7	Chyba komunikačního sériového portu, není možné vysavač zapnout.	
E8	Chyba termistoru (chybný obvod, odpojení). Vysavač se automaticky vypne. Teplotní senzor akumulátoru je poškozený.	
E9	Provoz při vysoké nebo nízké teplotě. Vysavač se automaticky vypne.	
 Clean Brush	Aktivovala se ochrana proti poškození kartáče, ten se během provozu zastavil. Kartáč je zablokovaný.	Vyčkejte, až se vysavač ohřeje (nízká teplota) zchladne (vysoká teplota) na pokojovou teplotu
 Clean Tank	Aktivovala se ochrana při zablokování sacího otvoru. Sací otvor je zablokovaný cizím předmětem.	Odstraňte příčinu zablokování a vyčistěte podlahovou hubici podle pokynů v části „Čištění a údržba“.
	Vysavač se automaticky vypne po 5 sekundách. Provozní proud je <1 A. Motorová jednotka nebo akumulátor jsou poškozené.	Obráťte se na autorizovaný servis.



Upozornění:

Pokud chybové hlášení není v tabulce výše uvedeno nebo přetrvává, přestaňte vysavač používat, vypněte jej a obraťte se na autorizované servisní středisko.

TECHNICKÉ ÚDAJE

Adaptér

Vstup100–240 V~, 50/60 Hz, 1,5 A
Výstup.....34,2 V --- , 0,6 A

Vysavač

Příkon550 W
Elektrický rotační kartáč50 W
Elektrický rotační kartáč Cat&Dog.....5 W
Akumulátor.....Li-Ion / 28,8 V --- / 3 000 mAh
Doba potřebná k plnému nabitípřibližně 5,5 hodiny
Hlučnost..... \leq 83 dB(A)
Kapacita nádoby na prach.....0,5 l

Deklarovaná hodnota emise hluku tohoto spotřebiče je \leq 83 dB(A), což představuje hladinu A akustického výkonu vzhledem k referenčnímu akustickému výkonu 1 pW.

Název výrobce	FAST ČR, a.s. U Sanitatu 1621 CZ-251 01 Říčany
Identifikační značka modelu	Adaptér k SVC.9829WH
Vstupní napětí	100–240 V~
Vstupní frekvence	50/60 Hz
Výstupní napětí	34,2 V ---
Výstupní proud	0,6 A
Výstupní výkon	20,52 W
Průměrná účinnost v aktivním režimu	87,94 %
Účinnost při malém zatížení (10 %)	85,58 %
Spotřeba energie ve stavu bez zátěže	0,1 W

Změna textu a technických parametrů vyhrazena.

Symbol dvojité izolace



Stupeň ochrany před úrazem elektrickým proudem:

Třída II – Ochrana před úrazem elektrickým proudem je zajištěna dvojitou nebo zesílenou izolací.



Symbol domu (použití v domácnosti)

Výrobek je určený pouze pro použití v domácnosti. Výrobek není určený pro venkovní používání.



Symbol přechzení návodu

Před použitím výrobku si řádně přečtěte všechny pokyny k jeho použití.



Tento symbol označuje, že spotřebič se nesmí používat, pokud je vidlice zástrčky poškozená.

LIKVIDACE BATERIÍ



Před likvidací výrobku nebo jeho odevzdáním na určeném sběrném místě je třeba zajistit, aby z něj byl vyjmut akumulátor. Před vyjmutím akumulátoru je třeba spustit vysavač a vyčkat, až dojde k jeho vybití. Akumulátor obsahuje látky škodlivé pro životní prostředí, a proto nepatří do běžného domovního odpadu. Jeho správnou likvidaci zajistí příslušné sběrné místo.

POKYNY A INFORMACE O NAKLÁDÁNÍ S POUŽITÝM OBALEM

Použitý obalový materiál odložte na místo určené obcí k ukládání odpadu.

LIKVIDACE POUŽITÝCH ELEKTRICKÝCH A ELEKTRONICKÝCH ZAŘÍZENÍ



Tento symbol na produktech anebo v průvodních dokumentech znamená, že použité elektrické a elektronické výrobky nesmí být přidány do běžného komunálního odpadu. Ke správné likvidaci, obnově a recyklaci předejte tyto výrobky na určená sběrná místa. Alternativně v některých zemích Evropské unie nebo jiných evropských zemích můžete vrátit své výrobky místnímu prodejci při koupi ekvivalentního nového produktu. Správnou likvidací tohoto produktu pomůžete zachovat cenné přírodní zdroje a napomáháte prevenci potenciálních negativních dopadů na životní prostředí a lidské zdraví, což by mohly být důsledky nesprávné likvidace odpadů. Další podrobnosti si vyžádejte od místního úřadu nebo nejbližšího sběrného místa. Při nesprávné likvidaci tohoto druhu odpadu mohou být v souladu s národními předpisy uděleny pokuty.

Pro podnikové subjekty v zemích Evropské unie

Chcete-li likvidovat elektrická a elektronická zařízení, vyžádejte si potřebné informace od svého prodejce nebo dodavatele.

Likvidace v ostatních zemích mimo Evropskou unii

Tento symbol je platný v Evropské unii. Chcete-li tento výrobek zlikvidovat, vyžádejte si potřebné informace o správném způsobu likvidace od místních úřadů nebo od svého prodejce.



Tento výrobek splňuje veškeré základní požadavky směrnice EU, které se na něj vztahují.

