

# NÁVOD K POUŽITÍ A ZÁRUČNÍ LIST

AKUMULÁTOROVÁ SEKAČKA NA TRÁVU

Model: LB-2B60-46-2x20V

**NAC**  
NEW AMERICAN CONCEPT

**SERWIS.NAC.COM.PL**

K O M P L E X N Í   S E R V I S



Zajistíme váš klid



## **AKUMULÁTOROVÁ SEKAČKA NA TRÁVU**

### **Model: LB-2B60-46-2x20V**

**Výrobce: NAC Sp. z o.o.**  
**Al. Krakowska 39, 05-090 Raszyn**  
**Fax: +48 22 314 93 09**  
**[www.nac.com.pl](http://www.nac.com.pl), [info@nac.com.pl](mailto:info@nac.com.pl)**

**Centrální servis- sklad**  
**Strobów 2E, 96-100 Skierniewice**  
**Fax: +48 46 819 35 29**  
**[serwis.nac.com.pl](http://serwis.nac.com.pl), [serwis@nac.com.pl](mailto:serwis@nac.com.pl)**



**Pozor!**  
**Před instalací nebo provozem zařízení si přečtěte tento návod k obsluze.**

**Zařízení je určeno pro použití kolem domu.**  
**Použití zařízení pro profesionální, poloprofesionální nebo komerční účely vede ke ztrátě záruky.**

## OBSAH

Obsah	3
Technické údaje	3
Popis grafických značek a symbolů	4
Obecné bezpečnostní předpisy	5
Zvláštní bezpečnostní předpisy	7
Informace o zdravotních účincích látek, které se nacházejí uvnitř zařízení	9
Informace o environmentálních účincích látek, které se nacházejí uvnitř zařízení	10
Informace o systému sběru použitých elektrických a elektronických zařízení a o významu domácnosti	10
Bezpečnost a odpovědnost výrobce	10
Zbytkové riziko	11
Použití	11
Před prvním spuštěním	11
Obsluha	13
Čištění, údržba a uskladnění	17
Přeprava	17
Prohlídky a diagnostika problémů	18
Záruka a servis	18
Schéma sestavy zařízení	19
Prohlášení o shodě	20
Záruční podmínky	22
Záruční list	23

## TECHNICKÉ ÚDAJE

AKUMULÁTOROVÁ SEKAČKA NA TRÁVU			
Typ, model	LB-2B60-46-2x20V		
Jmenovité napětí	40V DC		
Počet cyklů bez zátěže	2800/min.		
Šířka řezu	46 cm		
Výška řezu	25-75 mm, 6 poloh nastavení		
Kapacita sběrného koše na trávu	50 l		
Třída elektrické izolace	III		
IP krytí	IPX4		
Akumulátory 2 x B-60-LI-20V	20V, Li-Ion, 6000 mAh		
Duální nabíječka BC-LI-2x30-20V	Input: 220-240 V (AC), 50/60 Hz, Max. 160 W Output: 1: 21,5V (DC), 3,0 A; 2: 21,5 V (DC)		
Úroveň akustického tlaku LpA	81,5 dB (A), K=3 dB (A)		
Naměřená úroveň akustického výkonu LWA	91,3 dB (A), K=1,82 dB (A)		
Zaručená úroveň akustického výkonu LWA	96 dB (A)		
Úroveň vibrací rukojeti	1,13 m/s <sup>2</sup> , K=1,5 m/s <sup>2</sup>		
Hmotnost	27 kg		
Rok výroby	2022		
<b>Nabíječka - nutno zakoupit zvlášť</b> Jsou uvedeny možné varianty.	<b>BC-LI-20V</b> <b>BC-LI-2x30-20V</b>		
Model nabíječky	Typ nabíječky	Input	Output
BC-LI-20V	jednoduchá	230-240 V (AC), 50 Hz, Max. 65 W	21,5 V (DC), 2,4 A
BC-LI-2x30-20V	dvojitá	220-240 V (AC), 50/60 Hz, Max. 160 W	1. 21,5V (DC), 3,0 A; 2. 21,5 V (DC)
<b>Akumulátor Li-Ion nutno zakoupit zvlášť</b> Jsou uvedeny možné varianty.	<b>B-20-LI-20V</b> <b>B-40-LI-20V</b> <b>B-60-LI-20V</b>		

Doba nabíjení baterie			
Model akumulátoru	Napětí akumulátoru	nabíječka BC-LI-20V	nabíječka BC-LI-2x30-20V
B-20-LI-20V	20V 2,0 Ah	60 min	50 min
B-40-LI-20V	20V 4,0 Ah	120 min	90 min
<b>B-60-LI-20V</b>	<b>20V 6,0 Ah</b>	<b>160 min</b>	<b>130 min</b>
Předpokládaná délka výdrže zařízení s bateriemi různé kapacity:*			
Model akumulátoru	Napětí akumulátoru	Délka provozu	
B-20-LI-20V	20V 2,0 Ah	6 min	
B-40-LI-20V	20V 4,0 Ah	13 min	
<b>B-60-LI-20V</b>	<b>20V 6,0 Ah</b>	<b>18 min</b>	
*předpokládanou délku výdrže nelze stanovit přesně, neboť závisí na takových faktorech, jako je intenzita používání, okolní teplota, doba mezi nabitím baterie a jejím používáním.			

Obsah balení:

- akumulátorová sekačka na trávu,
- 2 dobíjecí akumulátory,
- nabíječka akumulátoru,
- návod k obsluze,
- ES prohlášení o shodě,
- záruční podmínky,
- záruční list.

## POPIS GRAFICKÝCH ZNAČEK A SYMBOLŮ

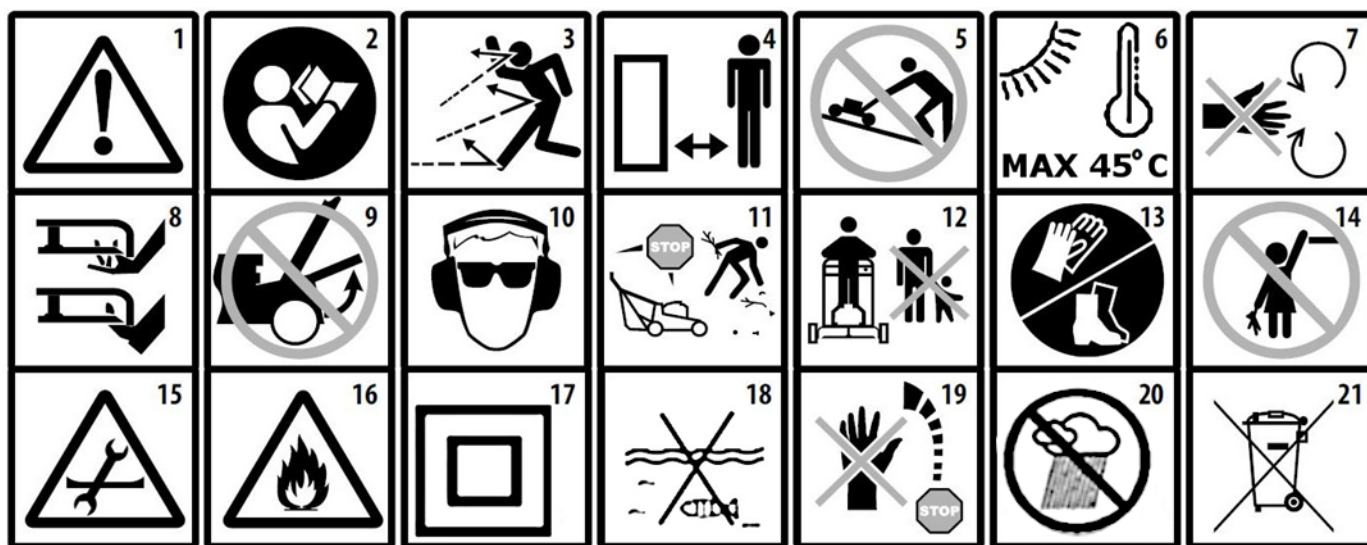

1. Pozor! Nebezpečí. Postupujte zvlášť opatrně. Důležité!
2. Přečtěte si návod a dodržujte pokyny.
3. Nebezpečí úrazu věcmi odhazovanými za chodu. Udržujte odstup od postranních osob min. 15 m.
4. Udržujte bezpečnou vzdálenost od budov.
5. Trávu na svazích nesekejte ve směru svahu.
6. Maximální okolní teplota, při níž může zařízení bezpečně pracovat.
7. Pozor! Udržujte ruce a chodidla mimo dosah rotujících součástí.
8. Pozor! Udržujte ruce a nohy mimo dosah břitů nože.
9. Nikdy nepracujte se zdviženou vyhazovací klapkou koše.
10. Používejte ochranné brýle a chrániče sluchu.
11. Před zahájením práce zkontrolujte a vyčistěte terén.
12. Poblíž nesmí být postranní osoby.
13. Používejte ochrannou obuv. Používejte ochranné rukavice.
14. Zařízení uchovávejte mimo dosah dětí.
15. Před zahájením čištění, opravy nebo kontroly zařízení zkontrolujte, že se zastavil nůž a všechny pohyblivé části.

16. Nedávejte do ohně. Nebezpečí požáru nebo výbuchu.
17. Druhá třída elektrické ochrany nabíječky.
18. Nedávejte do vody.
19. Nůž rotuje ještě nějakou dobu po vypnutí sekačky. Nezvedejte ani nepřenášejte sekačku, jejíž nůž se úplně nezastavil.
20. Chraňte před vlhkostí.
21. Nevyhazujte elektrická zařízení jako netříděný komunální odpad. Všechny opotřebované elektrické a elektronické výrobky musí být uskladněny na zvláštním, k tomu určeném místě. Tento požadavek platí pro všechny státy Evropské unie. Tyto výrobky nesmí být vyhazovány do netříděného komunálního odpadu. Při výměně starých zařízení za nové je maloobchodní prodejce ze zákona povinen přijmou bezplatně staré zařízení.

### Další označení na zařízení



Tovární štítek je umístěn na krytu zařízení. Informace uvedené na výrobním/typovém štítku jsou nezbytné pro určení správných náhradních dílů a činnosti údržby.

Na štítku je na žlutém pozadí uvedena zaručená hladina akustického výkonu LWA.

Tento návod by měl být považován za nedílnou součást zařízení. Měl by být uložen na místě pro něj určeném tak, aby byl snadno přístupný. Nezapomeňte tyto pokyny předat novému majiteli nebo uživateli, pokud je zařízení dále prodáváno nebo předáno jiné osobě.

## OBECNÉ BEZPEČNOSTNÍ POKYNY

### Bezpečnostní pravidla pro stroje a zařízení s elektrickým motorem

Spotřebič se považuje za vhodný pro použití v zemích s mírným, rovnoměrně vlhkým podnebím.



#### **VAROVÁNÍ!**

- ✓ Pečlivě si přečtěte pokyny. Seznamte se s bezpečnostními předpisy pro elektricky napájené spotřebiče a s ovládáním a správným používáním spotřebiče.
- ✓ Nedodržení následujících upozornění a bezpečnostních pokynů může mít za následek úraz elektrickým proudem, požár a/nebo vážné zranění.
- ✓ Tento návod si uschovejte pro budoucí použití.
- ✓ Tento spotřebič není určen pro použití osobami (včetně dětí) se sníženými fyzickými, smyslovými nebo duševními schopnostmi nebo osobami s nedostatečnými zkušenostmi nebo znalostmi o spotřebiči, pokud nejsou pod dohledem nebo v souladu s pokyny pro použití spotřebiče vydanými osobami odpovědnými za jejich bezpečnost.
- ✓ Nedovolte dětem, mladistvým do 16 let a osobám, které nejsou seznámeny s návodem k obsluze, aby zařízení obsluhovaly.

### Bezpečnost na pracovišti

- Pracoviště by mělo být uklizené a dobře osvětlené. Nepořádek a špatné osvětlení přispívají k nehodám.
- Nepoužívejte elektricky napájené zařízení ve výbušném prostředí tvořeném hořlavými kapalinami, plyny nebo prachem. Zařízení může vytvářet jiskry, které mohou zapálit prach nebo výpary.
- Nedovolte dětem nebo pozorovatelům vstupovat do prostor, kde se používají elektricky poháněná zařízení. Rozptýlení může způsobit ztrátu kontroly nad zařízením. Elektricky poháněné zahradní vybavení nechte mimo dosah veřejnosti.
- Provozovatel nebo uživatel je odpovědný za nehody nebo nebezpečí, které vzniknou jiným osobám nebo životnímu prostředí.

## **Elektrická bezpečnost**

- Zástrčky elektrického nářadí musí pasovat do zásuvek. Zástrčka by se neměla nijak upravovat. Nepoužívejte žádné prodlužovací kabely k elektrickému nářadí, které má kabel s ochranným vodičem. Absence úprav zástrček a zásuvek snižuje riziko úrazu elektrickým proudem.
- Nedotýkejte se uzemněných nebo zkratovaných povrchů, jako jsou potrubí, topná tělesa, radiátory ústředního topení a chladničky. Pokud se dotknete uzemněných nebo zkratovaných částí, zvyšuje se riziko úrazu elektrickým proudem.
- Nevystavujte elektricky napájené zařízení dešti nebo vlhku. Pokud se do elektrického nářadí dostane voda, zvyšuje se riziko úrazu elektrickým proudem.
- Nenamáhejte připojovací kabely. Připojovací kabel nikdy nepoužívejte k přenášení, tahání za elektricky napájené zařízení ani k vytahování zástrčky ze zásuvky. Připojovací kabel udržujte mimo dosah zdrojů tepla, olejů, ostrých hran nebo pohyblivých částí. Poškozené nebo zapletené připojovací kabely zvyšují riziko úrazu elektrickým proudem.
- Pokud je elektrické nářadí používáno venku, měly by být připojovací kabely prodlouženy prodlužovacími kabely určenými pro venkovní použití. Použití takového prodlužovacího kabelu snižuje riziko úrazu elektrickým proudem.
- Jako ochrana před úrazem elektrickým proudem musí být použit proudový chránič (RCD). Použití proudových chráničů snižuje riziko úrazu elektrickým proudem. Zařízení musí být napájeno přes proudový chránič se jmenovitým proudem nepřesahujícím 30 mA.

Upozornění: Termín „proudový chránič“ (RCD) může být nahrazen termínem „přerušovač zemního obvodu (GFCI)“ nebo „přerušovač úniku zemního obvodu (ELCB)“.

- Elektrické nářadí držte za izolovanou část krytu, protože pracovní část může při práci poškodit skrytý elektrický kabel nebo vlastní kabel. Kontakt nářadí s kabelem pod napětím může vést k úrazu obsluhy elektrickým proudem.
- Před zahájením práce zkontrolujte napájecí kabel. Pokud je napájecí kabel nebo prodlužovací kabel odřený, přeříznutý nebo jinak poškozený, v práci nepokračujte.
- Pokud se napájecí kabel během používání poškodí, vypněte přístroj a vytáhněte zástrčku ze zásuvky.
- Spotřebiče pracující v elektrické třídě ochrany I musí být připojeny k elektrické instalaci s ochranným kolíkem. Takové řešení je nezbytné pro bezpečnost uživatelů.

## **Osobní bezpečnost**

- Při práci s elektricky poháněným zařízením buďte předvídaví, sledujte, co děláte, a používejte zdravý rozum. Zařízení nepoužívejte, pokud jste unavení nebo pod vlivem drog, alkoholu nebo léků. Chvilka nepozornosti při práci s elektrickým nářadím může způsobit vážné zranění.
- Používejte ochranné pomůcky. Vždy používejte ochranné brýle. Používání ochranných pomůcek, jako je protiprachová maska, protiskluzová obuv, přilba nebo chrániče sluchu, za vhodných podmínek snižují riziko zranění.
- Je třeba se vyvarovat neúmyslného spuštění. Před připojením ke zdroji napájení a/nebo před připojením baterii se ujistěte, že je vypínač elektrického nářadí ve vypnuté poloze. Před zvednutím nebo přemístěním zařízení se ujistěte, že je napájecí kabel odpojen od elektrické sítě a vypínač je v poloze: „vypnuto“. Přenášení elektricky poháněných zařízení s prstem na vypínači nebo připojení k síti se zapnutým vypínačem může způsobit nehodu.
- Před spuštěním elektrického nářadí vyjměte všechny klíče. Ponechání klíče v rotující části elektrického nářadí může způsobit zranění osob.
- Nenahýbejte se příliš daleko. Stůjte vždy pevně a udržujte rovnováhu. To umožní lepší kontrolu v nepředvídatelných situacích.
- Vhodně se oblečte. Nenoste volné oblečení ani šperky. Udržujte vlasy, oděv a rukavice mimo dosah pohyblivých částí. Volné oblečení, šperky nebo dlouhé vlasy mohou být zachyceny pohyblivými částmi.
- Při práci držte zařízení za přidavné rukojeti, pokud je jimi zařízení vybaveno. Ztráta kontroly nad zařízením s sebou nese riziko zranění.



**I přes přirozeně bezpečnou konstrukci, použití bezpečnostních opatření a dalších ochranných opatření vždy existuje zbytkové riziko při práci.**

## **Používání a péče o zařízení**

- Elektricky poháněné zařízení by nemělo být přetěžováno. Používejte zařízení se správným výkonem pro danou práci. Správné elektrické zařízení vám umožní lépe a bezpečněji pracovat se zátěží, pro kterou je určeno.

- Nepoužívejte elektricky poháněné zařízení, pokud jej vypínač nezapíná a nevypíná. Zařízení, které nelze zapnout nebo vypnout vypínačem, je nebezpečné a musí být opraveno.
- Před jakýmkoli nastavováním, výměnou dílů nebo skladováním odpojte zástrčku od zdroje napájení elektrického nářadí a/nebo odpojte baterii. Tato preventivní bezpečnostní opatření snižují riziko náhodného spuštění elektrického zařízení.
- Pokud elektrické zařízení nepoužíváte, uchovávejte jej mimo dosah dětí. Nedovolte, aby elektrické zařízení používaly osoby, které nejsou seznámeny s tímto návodem. Elektricky poháněné nástroje a zařízení jsou v rukou nevyškolených uživatelů nebezpečné.
- Elektricky poháněné zařízení musí být vhodně udržováno. Zkontrolujte, zda nedochází k soustředění nebo zaseknutí pohyblivých částí, k poškození dílů a ke všem dalším skutečnostem, které by mohly ovlivnit provoz elektrického zařízení. Pokud zjistíte poškození, musíte elektrické zařízení před použitím opravit. Příčinou mnoha nehod je neodborný způsob opravy a/nebo údržby elektrického zařízení.
- Před použitím zařízení vyměňte všechny vadné a opotřebované a poškozené díly. Pokud jsou výstražné štítky na jednotlivé nečitelné nebo poškozené, vyměňte je.
- Výstražné nálepky a náhradní díly lze objednat u servisu NAC a u autorizovaných prodejců.
- Elektrické nářadí, doplňky, pracovní nástroje atd. musí být používány v souladu s tímto návodem s ohledem na podmínky a druh prováděné práce. Použití elektrického zařízení způsobem, pro který není určeno, může být nebezpečné.

### **Obsluha a provoz bezdrátových elektrozařízení**

- Před vložením baterií do elektrického zařízení se ujistěte, že je jeho vypínač v poloze "vypnuto". Vložení baterií do elektrického zařízení, když je vypínač v poloze "zapnuto", může způsobit vážné zranění.
- Používejte pouze nabíječku doporučenou výrobcem. Použití nabíječky k nabíjení jiného typu baterie může způsobit požár.
- Nikdy nepoužívejte jiné baterie než ty, které doporučuje výrobce. Použití jiných baterií může způsobit vážné zranění nebo požár.
- Pokud elektrické nářadí nepoužíváte, vyjměte z něj baterii. Baterii uchovávejte mimo dosah kovových předmětů, jako jsou kancelářské sponky, mince, hřebíky, šrouby apod., které mohou zkratovat póly baterie. Zkratování svorek baterie může způsobit popáleniny nebo požár.
- Za extrémních podmínek může z baterie unikat kapalina. Je naprosto nezbytné vyhnout se kontaktu s ní. Dojde-li k náhodnému kontaktu s kapalinou - okamžitě místo opláchněte vodou. Při vniknutí kapaliny do očí okamžitě vyhledejte lékaře. Kapalina vytékající z baterie může způsobit podráždění nebo popáleniny.
- **POZOR!** Nabíječky a napájecí zdroje pro dobíjecí zařízení jsou určeny pro vnitřní použití v suchém prostředí.
- Je zakázáno používat nabíječky a napájecí zdroje venku nebo v místnostech s vysokou vlhkostí, jako jsou koupelny nebo sklepy.



Nebezpečí úrazu elektrickým proudem a/nebo poškození přístroje.

### **Oprava**

V případě poškození zařízení nebo neobvyklých vibrací okamžitě přerušte práci a vytáhněte zástrčku ze sítě. Před pokračováním v práci nechte elektrické zařízení opravit. Pokud nemáte potřebné znalosti a oprávnění, nechte potřebné opravy provést pouze kvalifikovanou osobou s použitím výhradně originálních náhradních dílů, nejlépe ve specializovaném servisním středisku; doporučujeme využít autorizované servisní středisko NAC. Tím zajistíte bezpečnost elektrického zařízení.



### **UPOZORNĚNÍ:**

**Nebezpečí udušení dětí při hře s obalem.**

**Obal uchovávejte mimo dosah dětí.**

## **ZVLÁŠTNÍ BEZPEČNOSTNÍ PŘEDPISY PRO AKUMULÁTOROVÉ SEKAČKY NA TRÁVU**



### **UPOZORNĚNÍ!**

- Dodržujte všechny pokyny bezpečnosti, instrukce, popisy a údaje poskytnuté společně s elektronářadím. V důsledku nedodržení následujících doporučení může dojít k nebezpečí úrazu proudem, požáru nebo těžkým úrazům.
- Je nutné používat pouze doporučený akumulátor a nabíječku.

- Akumulátor udržujte vždy mimo dosah zdroje ohně. Je zakázáno jej ponechat delší dobu v prostředí, kde je vysoká teplota (na slunných místech, poblíž vytápění nebo na místech, kde teplota přesahuje 50 °C).
- Zamezte nabíjení akumulátoru při teplotě pod 0 °C.
- Nabíječka dodaná společně se zařízením je určena pouze k použití s ním. Je zakázáno ji používat k jiným účelům.
- Je zakázáno vkládat jakékoliv kovové předměty do nabíječky.
- K čištění sekačky používejte měkký, suchý hadřík. Nikdy nepoužívejte žádný detergent ani alkohol.
- Před zahájením čištění nabíječky ji odpojte od sítě.
- U tohoto zařízení nepoužívejte neuvedené a výrobcem nedoporučené speciální vybavení. Skutečnost, že takové vybavení je možné namontovat, není zárukou jeho bezpečného používání.
- Používejte osobní ochranné pomůcky: ochranné brýle, ochranné rukavice, ochranné boty a ochranné oblečení. Používejte chrániče sluchu. Dlouhodobější vliv hluku může způsobit ztrátu sluchu.
- Pravidelně čistěte ventilační štěrby náradí. Ventilátor motoru nasává prach dovnitř a nahromadění většího množství kovového prachu může způsobit elektrické nebezpečí.
- Nepoužívejte elektronářadí v dosahu hořlavých materiálů. Tyto materiály se mohou zapálit od vznikajících jisker.
- Dejte pozor na ostré hrany nožů. Nože rotují ještě po vypnutí motoru.
- Sekačku je možné používat, pouze pokud je v dobrém technickém stavu, v případě potřeby proveďte potřebné úkony nebo se obraťte na servis. Je doporučeno využívat služby autorizovaného servisu firmy NAC.
- Před každým spuštěním zkontrolujte následující:
  - zda je zařízení sestaveno podle návodu;
  - zda jsou řezný nástroj a celé řezné ústrojí (nůž sekačky, upevňovací prvky, kryt řezného ústrojí) v dobrém technickém stavu; je nutné pravidelně kontrolovat jejich upevnění, poškození a opotřebení (prohlubně nebo praskliny);
  - zda jsou ochranná zařízení (např. kryt řezné sestavy, kryt, držák, vypínač motoru) v dobrém technickém stavu a správně fungují;
  - sběrný koš na trávu je nepoškozený a správně nasazený, poškozený sběrný koš na trávu se nesmí používat.
- Pokud není nůž správně nasazen, sekačku nespouštějte. Riziko vzniku nebezpečných vibrací!
- Řezné nástroje musí být ostré a čisté. Správná údržba ostrých hran řezných nástrojů zmenšuje pravděpodobnost zablokování a usnadňuje ovládání.
- Před seřizováním, čištěním a údržbou přístroj vypněte a vyjměte akumulátor.
- Nepoužívejte křovinořez, pokud jsou v dosahu jiné osoby, zejména děti nebo zvířata.
- Poškozenou sekačku nezapínejte.
- Nedotýkejte se nožů dříve, než je zařízení vypnuto a nože se zcela zastaví.
- Zařízení nezvedejte a nepřenášejte se zapnutým motorem.
- Vypněte sekačku a vyjměte akumulátor, když:
  - pokud ji ponecháte bez dohledu,
  - před seřizováním,
  - před kontrolou, čištěním nebo opravou,
  - po nárazu cizího předmětu,
  - před čištěním výstupu,
  - v případě vzniku neobvyklých vibrací.

## **Příprava**

- Při sečení vždy používejte pevné boty a dlouhé kalhoty, neobsluhujte zařízení s bosýma nohama nebo v sandálech.
- Důkladně zkontrolujte terén, kde bude zařízení používáno, a odstraňte všechny kameny, větve, dráty, kosti a jiné cizí předměty.
- Ve vysoké trávě můžete přehlédnout překážky (např. pařezy, kořeny), proto před zahájením práce se zařízením označte všechny překážky schované v trávě, které nelze odstranit.
- Před použitím vždy zkontrolujte, zda nože, šrouby a řezné ústrojí nejsou opotřebené nebo poškozené. Opotřebené nebo poškozené nože a šrouby vyměňujte po dvou, aby bylo zachováno vyvážení.
- V případě zařízení s více noži postupujte opatrně, protože otáčka jednoho nože může způsobit otáčky ostatních nožů.



## Broušení nože

- Aby sekačka pracovala za optimálních podmínek, musí být nůž nabroušený. Tento zdánlivě jednoduchý úkon je nutné provádět se zvláštní pečlivostí. To vyžaduje velké technické znalosti a potřebné servisní vybavení. Výrobce neodpovídá za jakákoliv poškození sekačky související s nesprávně provedeným broušením nože. Doporučený úhel je 30°.
- Je bezpečné nechat nabrousit nůž v autorizovaném servisu firmy NAC.
- Před ostřením sekačku vypněte, nechte motor vychladnout, odpojte vysokonapěťový kabel od zapalovací svíčky, v případě potřeby vyjměte akumulátor a vyšroubujte nůž.
- Nůž je možné brousit ručně brouskem nebo vhodným pilníkem na kov, ještě lepší je profesionální brousek. Stále je nutné dávat pozor na to, že břit se může přehřát a pak nebude vhodný k použití. Je doporučeno používat chladicí kapalinu na obrábění kovu, je přípustné používat vodu. Stále je potřeba dávat pozor na to, že nikoliv všechny brousící stroje mohou pracovat v proudu chladicí kapaliny. Zbarvení povrchu břitu modře svědčí o poškození nože, který není vhodné již dále používat.
- Po každém broušení je bezpodmínečně nutné nůž vyvážit. Pokud uživatel nemá vyvažovací zařízení a potřebné znalosti, je potřeba dát nůž vyvážit do specializovaného servisu. Používání nevyváženého nože způsobí vznik nadměrných vibrací, které mohou vést k uvolnění šroubových spojů celého zařízení, včetně šroubu upevňujícího nůž, což může být nebezpečné zdraví i životu uživatele.

## Používání

- Sečte pouze za denního světla nebo za dobrého umělého osvětlení.
- Nesečte se zařízením v dešti, zejména během bouřky. Vyhněte se sekání mokré trávy.
- Vždy se ujistěte, že stojíte pevně na šikmé ploše.
- Chodte, nikdy neběhejte. Nezapomeňte udržovat bezpečnou polohu.
- Rotačními sekačkami sečte napříč svahem, nikdy ne nahoru nebo dolů.
- Zachovávejte zvláštní opatrnost při změně směru jízdy na svahu.
- Nesečte na příliš prudkých svazích.
- Dávejte zvláštní pozor při couvání nebo tažení zařízení k sobě.
- Vypněte zařízení, pokud má být nakloněn nebo pokud se pohybuje po jiném než travnatém povrchu a pokud je přepravován na místo sečení a zpět.
- Před přepravou sekačky vyjměte akumulátor.
- Nepoužívejte zařízení s poškozenými kryty nebo opláštěním a bez ochranných prvků, např. připojených krytů a/nebo koše na trávu.
- Motor zapínejte v souladu s návodem, dejte přitom pozor na to, aby chodidla byla mimo dosah nože.
- Sekačku nespouštějte, když je nakloněná, pokud to není nutné pro spuštění ve vysoké trávě. V takovém případě zvedněte přední část nářadí stisknutím rukojeti, ale jen do té míry, do jaké je to nutné, a poté sekačku pomalu spusťte na zem. Dbejte na to, aby obě ruce pevně držely rukojeť během celé operace.
- Nenechávejte ruce a nohy v dosahu rotujících součástí. U rotačních sekaček neustále sledujte vyhazovací otvor, abyste se ujistili, že není ucpaný.
- Při spouštění sekačky s pohonem netahejte za páku, která spouští pohon.



**POZOR:** Nabíječku k zařízení používejte pouze ve vnitřních prostorech. Přes použití konstrukce zařízení, která je ve své podstatě bezpečná, použití ochranných prostředků a doplňkových ochranných prostředků, vždy existuje zbytkové riziko zranění.

## Postup v případě nehody nebo poruchy

V případě nehody okamžitě zastavte a vypněte zařízení a přivolejte pomoc (pokud je to potřeba).

V případě poruchy zastavte a vypněte zařízení a obraťte se na autorizovaný servis.

## INFORMACE O ZDRAVOTNÍCH ÚČINCÍCH LÁTEK, KTERÉ SE NACHÁZEJÍ UVNITŘ ZAŘÍZENÍ

V zařízení se nachází malé množství maziva a/nebo oleje, takže látek, které jsou potenciálně nebezpečné pro zdraví.

Při kontaktu těchto látek s očima může dojít k určitému podráždění očí (zarudnutí spojivek). Doporučujeme vypláchnout látku vlažnou vodou.

Kontakt s kůží může někdy způsobit zarudnutí, podráždění a vysušení pokožky, zejména během dlouhodobého působení. Doporučujeme umýt látku vlažnou vodou.

Spolknutí maziva může způsobit projevy podráždění sliznic trávicího traktu (nevolnost, zvracení, průjem, bolest břicha).

Pokyny, které se týkají jakékoliv okamžité lékařské pomoci a zvláštního zacházení s postiženým: rozhodnutí o způsobu poskytnutí první pomoci přijímá lékař po přesném vyhodnocení stavu poškozeného. Symptomatická léčba.

## INFORMACE O ENVIRONMENTÁLNÍCH ÚČINCÍCH LÁTEK, KTERÉ SE NACHÁZEJÍ UVNITŘ ZAŘÍZENÍ

Látky a součásti zařízení mohou být nebezpečné pro životní prostředí.

## INFORMACE O SYSTÉMU SBĚRU POUŽITÝCH ELEKTRICKÝCH A ELEKTRONICKÝCH ZAŘÍZENÍ A O VÝZNAMU DOMÁCNOSTI

1. Každý zákazník může v obchodě, ve kterém si koupil nové zařízení, nechat staré, použité zařízení, protože obchod má povinnost zdarma přijmout staré zařízení, pokud je v něm zakoupeno nové zařízení téhož druhu, jež plní stejnou funkci.
2. Každý zákazník může vrátit staré, opotřebované elektrické a elektronické zařízení v místě dodávky nového zařízení. Ve smyslu platných předpisů je v místě dodávky nového zařízení distributor, který kupujícímu (zákazníkovi) dodává zařízení, jež je určeno pro použití v domácnosti, povinen zdarma přijmout opotřebované zařízení, které pochází z domácnosti, pokud je opotřebované zařízení stejného druhu a plní stejné funkce, jako nové zařízení.
3. Ve velkém obchodě může každý zákazník odevzdat opotřebované zařízení, aniž by musel kupovat nové. V souladu s platnými předpisy, jsou prodejny, které prodávají zařízení určená pro použití v domácnosti, a jejichž prodejní plocha je min. 400 m<sup>2</sup>, povinny zdarma přijmout buď v této prodejně, nebo v jejím bezprostředním okolí opotřebované zařízení, které pochází z domácnosti, a jehož žádný z vnějších rozměrů nepřekračuje 25 cm, aniž by si zákazník musel koupit nové zařízení, které je určeno pro použití v domácnosti.
4. Každý zákazník může odevzdat opotřebované zařízení do sběrného dvora. Informaci o nejbližší lokalizaci najdete na webových stránkách obce nebo informační tabuli městského úřadu.
5. Pokud se rozhodnete pro opravu zařízení v servisním středisku a oprava zařízení je nerentabilní, nebo není technicky možná, servisní středisko má povinnost toto zařízení bezplatně přijmout.
6. Domácnost plní velmi důležitou úlohu ve snaze o znovupoužití a zpětný odběr použitého zařízení. Správné zacházení s použitým zařízením předchází potenciálním negativním důsledkům pro životní prostředí a lidské zdraví.

Výše uvedeným způsobem shromážděná zařízení se dostávají do speciálních demontážních závodů, kde jsou z nich v první řadě odstraněny nebezpečné složky. Další prvky jsou zpětně získávány a recyklovány. Každé zařízení, které je napájeno elektrickým proudem nebo akumulátory, musí být označeno symbolem přeškrtnutého odpadkového koše:

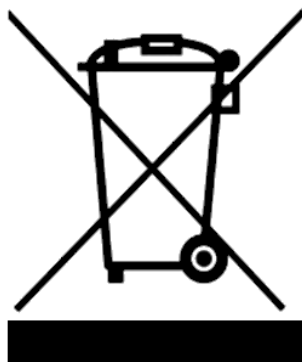

**Symbol přeškrtnutého odpadkového koše, který je umístěn na zařízení, obalu, nebo k němu přiložených dokumentech, znamená, že výrobek nesmí být likvidován společně s ostatními odpady.** Povinností uživatele je odevzdat takovýto odpad do vyznačeného sběrného dvora pro jeho správné zpracování. Toto označení zároveň znamená, že zařízení byl uvedeno do obratu po dni 13. srpna 2005.

Použité zařízení nesmí být likvidováno společně s ostatními odpady!  
Hrozí to peněžními pokutami.

Správné zacházení s použitým zařízením předchází potenciálním důsledkům pro životní prostředí a lidské zdraví.

Zároveň tak šetříme přírodní zdroje naší Země tím, že opakovaně používáme suroviny získané zpracováním použitých zařízení.

## BEZPEČNOST A ODPOVĚDNOST VÝROBCE

Jakékoliv používání sekačky, které není v souladu s tímto návodem, bude považováno za nesprávné a výrobce neodpovídá za poškození a škody vyplývající z takového postupu.

Správné používání zahrnuje také dodržování výrobcem specifikovaných podmínek provozu, údržby, uskladnění a oprav.

Aby nedošlo k nehodám, je nutné dodržovat všechny zásady bezpečného používání a předcházení nebezpečím. Jakékoliv úpravy konstrukce zařízení, které provede uživatel, mohou ovlivnit bezpečnost jeho používání a zbavují výrobce odpovědnosti za vzniklá poškození nebo úrazy.

## ZBYTKOVÉ RIZIKO

Přesto, že výrobce zařízení nese zodpovědnost za jeho konstrukci, která eliminuje nebezpečí, určitým prvkům rizika se během práce se zařízením nelze vyhnout. Zbytkové riziko vyplývá z chybného chování obsluhy zařízení.

Největší riziko se vyskytuje při vykonávání následujících zakázaných činností:

- používání zařízení dětmi,
- používání zařízení k jiným účelům, než jsou popsány v návodu k obsluze, když se ve vašem okolí vyskytují ostatní osoby, zejména děti nebo zvířata,
- používání zařízení osobami, které se neseznámily s návodem k obsluze,
- používání zařízení bez vhodného ochranného pracovního oděvu a obuvi, která chrání chodidla,
- používání zařízení s poškozenými ochrannými kryty a bez správně namontovaných zabezpečujících zařízení.

Riziko existuje v případě nepřizpůsobení se výše uvedeným pokynům.

Při dodržování pokynů uvedených v návodu k obsluze může být zbytkové riziko během používání zařízení eliminováno.

## POUŽITÍ

Toto zařízení je určeno výhradně pro sekání trávy v souladu s popisem a zásadami bezpečnosti uvedenými v tomto návodu k používání. Jiné použití může být nebezpečné pro uživatele a může způsobit poškození zařízení.

Zařízení nepoužívejte mezi jinými:

- sběr listí nebo čištění plochy od suchých rostlin,
- vyrovnávání krtinců,
- prořezávání keřů,
- drcení větví.

## PŘED PRVNÍM SPUŠTĚNÍM

Seznamte se s tímto návodem k obsluze a s konstrukcí zařízení.

Zkontrolujte, že síťové napětí se shoduje s napětím uvedeným na továrním štítku nabíječky.

### Konstrukce a popis sekačky

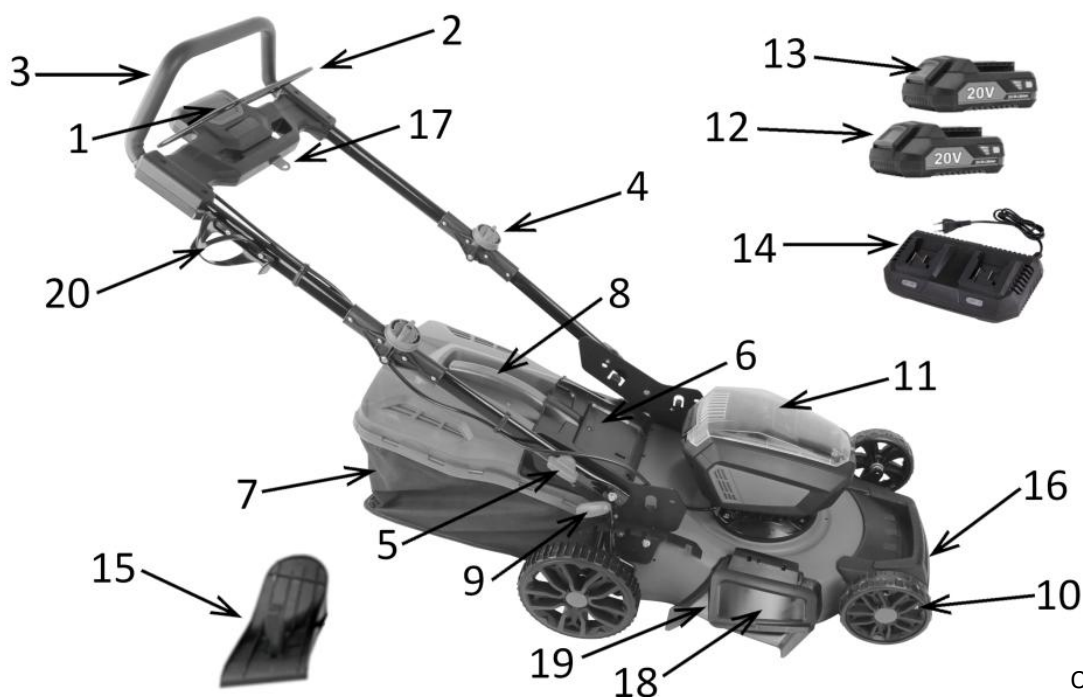

Obr. 1

- |  |                                    |
|--|------------------------------------|
| 1. Pojistka vypínače                           | 11. Kryt akumulátoru               |
| 2. Vypínač                                     | 12. Akumulátory                    |
| 3. Rukojeť                                     | 13. Tlačítko akumulátoru           |
| 4. Horní knoflík rukojeti                      | 14. Nabíječka akumulátoru (duální) |
| 5. Knoflík pro nastavení výšky spodní rukojeti | 15. Víčko mulčovacího systému      |
| 6. Víko koše                                   | 16. Přední rukojeť                 |
| 7. Koš   | 17. Startovací klíč                |
| 8. Rukojeť pro přenášení sekačky               | 18. Kryt bočního výhozu            |
| 9. Páka pro nastavení výšky sečení             | 19. Volant bočního výhozu          |
| 10. Kolo                                       | 20. Držák na láhve                 |

## Montáž

### Montáž spodní rukojeti

Nastavte spodní rukojeť do jedné ze dvou možných poloh a zajistěte ji knoflíkem 5 (**Obr. 1**):

- Zatímco držíte rukojeť, otočte knoflíkem pro nastavení výšky rukojeti na obou stranách tak, aby se zajišťovací kolík zarovnal s jedním z otvorů na desce.
- Otočením obou knoflíků je zajistěte v požadované poloze.

### Montáž horní rukojeti

Přesuňte horní rukojeť do polohy pro použití.

- Lehce jej stiskněte a otočením knoflíku 4 (**Obr. 1**) proti směru hodinových ručiček jej zajistěte.
- Pokud chcete horní rukojeť sklopit pro přepravu, stiskněte knoflík a otáčením ve směru hodinových ručiček jej odemkněte.

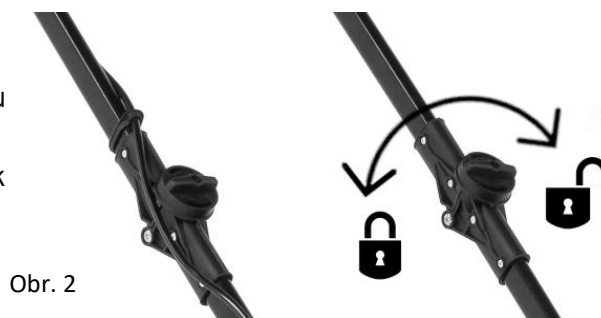

Obr. 2



Obr. 3

K upevnění kabelu se používají přiložené svorky.

Způsob upevnění je znázorněn na **Obr. 3**.

### Instalace sběrného koše na trávu

**POZOR:** Nepoužívejte stroj, pokud je koš na trávu přeplněný a kryt koše není správně nasazen. Před použitím koše na trávu je nutné mulčovací sadu vyjmout.

Sestavte koš na trávu:

- Připevněte plastovou rukojeť k víku koše na trávu.
- Zvedněte kryt koše sekačky.
- Vložte koš 2 (**Obr. 4**) tak, že zaháknete háčky 1 (**Obr. 4**) na vstupu koše za určenou tyč na výstupním krytu sekačky, poté kryt spusťte.
- Zkontrolujte, zda jsou háčky správně připevněny.

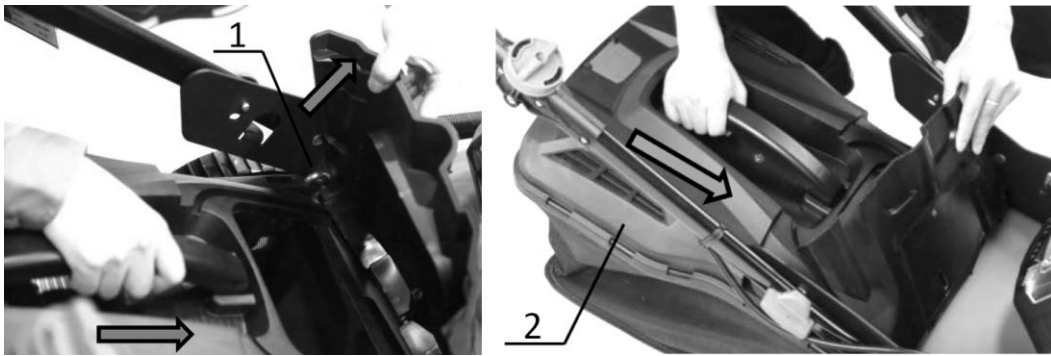

Obr. 4

### **⚠ Upozornění!**

Často kontrolujte stav koše na trávu.

Pokud jsou některé díly opotřebované nebo poškozené, je třeba je vyměnit za nové, které jsou k dispozici v autorizovaných servisních střediscích.

### **⚠ Upozornění!**

Sekačku nepoužívejte bez nasazeného sběrného koše na trávu nebo bez spuštěného krytu sběrného koše na trávu, protože hrozí nebezpečí poranění.

### **Montáž akumulátoru**

- Vyjměte startovací klíč 17 (Obr. 1) ze zapalování, pokud byl v zapalování, a počkejte, až se lopatky zastaví.
- Zvedněte kryt akumulátoru 11 (Obr. 1).
- Zasuňte nabité baterie 1 (Obr. 5) do zásuvek, dokud západky baterií nezapadnou na místo, tj. dokud charakteristicky necvaknou.
- Zavřete kryt akumulátoru.

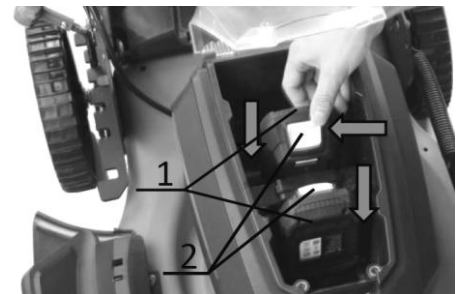

Obr. 5

**⚠** Akumulátor má vodička pro snadné vložení do sekačky.

- Chcete-li akumulátor z přístroje vyjmout, stiskněte uvolňovací tlačítko na akumulátoru 2 (Obr. 5) a obě baterie vyjměte.
- Poté vyjměte bezpečnostní klíč 1 (Obr. 6).



Obr. 6

## **OBSLUHA**



Obsluha zařízení není obtížná, je ale nutné dodržovat bezpečnosti zásady.

### **Nabíjení akumulátorů**

Dodaný akumulátor je pouze částečně nabitý, aby nedošlo k případným potížím, je nutné jej před použití nabít.

**⚠ POZOR!** Při prvním nabíjení akumulátorů nedosáhnou plnou kapacitu. Pro dosažení plné účinnosti akumulátoru je vyžadováno několik cyklů (nabití a vybití). Akumulátor lze nabíjet pouze ve vnitřním prostředí. Akumulátor se může při nabíjení zahřívat, což je normální jev.

- Nedávejte nabíječku do míst s velmi vysokou nebo nízkou teplotou, nejvhodnější je pokojová teplota.
- Po nabití akumulátoru odpojte nabíječku od zdroje napájení a vyjměte akumulátor.

-  **POZOR!** Nenabíjete akumulátor, který je teplý. Po nabíjení ponechte akumulátor, až úplně zchladne.
-  **POZOR!** Před nabíjením zařízení zkontrolujte. Je zakázáno nabíjet prasklý nebo tekoucí akumulátor.
-  **POZOR!** Před zahájením nabíjení vždy zkontrolujte, zda používáte originální akumulátor s vyhovující specifikací. Nezkoušejte se nabíjet akumulátor, který není kompatibilní s nabíječkou.



Obr. 7



Obr. 8

Po nabití a vychladnutí akumulátorů je lze vložit do jednotky a zařízení používat.

#### Postup nabití akumulátoru:

- Připojte nabíječku (**Obr. 7**) do zásuvky 230 V~ 50 Hz, nepoužívejte prodlužovací kabel. Rozsvítí se zelená kontrolka LED.
- Vložte akumulátor do nabíječky (**Obr. 8**), rozsvítí se červená kontrolka, která signalizuje, že se akumulátor nabíjí.
- Po dokončení nabíjení se rozsvítí zelená kontrolka LED, která signalizuje, že je akumulátor plně nabitý.

Pozor! Během nabíjení se akumulátor může zahřívát, což je normální jev. V takovém případě je nutné před vložením akumulátoru do zařízení počkat, až zchladne.

#### \*Předpokládaná délka provozu zařízení s akumulátory s různou kapacitou:





Model akumulátoru	Napětí akumulátoru	Délka provozu
2 x B-20-LI-20V	2 x 20V 2,0 Ah	6 min
2 x B-40-LI-20V	2 x 20V 4,0 Ah	13 min
<b>2 x B-60-LI-20V (součástí balení)</b>	<b>2 x 20V 6,0 Ah</b>	<b>18 min</b>

\*předpokládanou délku výdrže nelze stanovit přesně, neboť závisí na takových faktorech, jako je intenzita používání, okolní teplota, doba mezi nabitím baterie a jejím používáním.

-  Pro vlastní pohodlí doporučujeme zakoupit další akumulátory (se stejnou nebo vyšší kapacitou), aby se prodloužila doba provozu zařízení bez větších přestávek na dobíjení akumulátoru, a zakoupit duální nabíječku, která umožňuje nabíjet dva akumulátory současně.

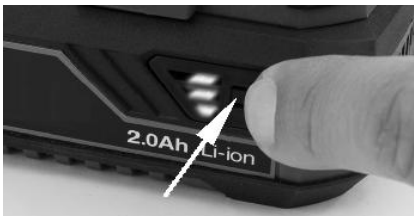
#### Stav nabití akumulátoru

Chcete-li zkontrolovat úroveň nabití akumulátoru, stiskněte tlačítko indikátoru úrovně nabití (**Obr. 9**).

	Indikátor úrovně nabití	Úroveň nabití akumulátoru
	 ZELENÝ ORANŽOVÝ ČERVENÝ	75 – 100%
	 ORANŽOVÝ ČERVENÝ	25 – 50%
	 ČERVENÝ	10 – 25%

Obr. 9

 Pro zajištění komfortnějšího používání je doporučeno si zakoupit další akumulátory (se stejnou nebo větší kapacitou), čímž prodloužíte dobu provozu zařízení bez větších přestávek potřebných pro opětovné nabití akumulátoru.

### **Spuštění sekačky**

- Zkontrolujte, zda jsou akumulátory správně nasazeny.
- Vložte plastový klíč **1 (Obr. 6)** do zapalování.
- Zavřete kryt akumulátoru **(Obr. 11)**.
- Stiskněte a podržte tlačítko zámku spínače **1 (Obr. 10)**.
- Současně zatáhněte spínací páčku **3 (Obr. 10)** směrem k rukojeti **2 (Obr. 10)** a držte ji v této poloze.
- Uvolněte tlačítko zámku spínače **1 (Obr. 10)**.

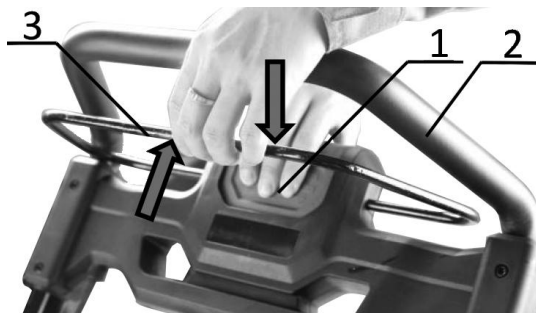

Obr. 10



Obr. 11

Pro vypnutí zařízení:

- Uvolněte spínací páčku **3 (Obr. 10)**.

**UPOZORNĚNÍ:** Po vypnutí zařízení se nůž několik sekund otáčí. **Nedotýkejte se pohybujícího se nože kvůli nebezpečí poranění.**

### **Nastavení výšky sečení**

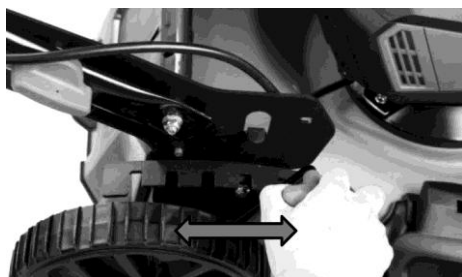

Obr. 12

Páka na boku sekačky slouží k nastavení výšky sečení.

Chcete-li změnit výšku sečení, držte jednou rukou přední rukojeť **16 (Obr. 1)** a druhou rukou přesuňte páčku nastavení výšky do požadované polohy.

### **Vyprazdňování koše na trávu**

Pozor: Před vyprazdněním koše na trávu se ujistěte, že je startovací klíček vyjmutý.

### **Funkce mletí**

Chcete-li aktivovat funkci mletí, jednoduše vyjměte sběrný koš, vyjměte boční vyhazovací madlo a nasadte nástavec na mletí trávy **1 (Obr. 13)**.

- Odstraňte koš n trávu, pokud byl použit.
- Vyjměte řízení bočního výhozu a zavřete kryt bočního výhozu.
- Zvedněte kryt koše.
- Zasuňte mulčovací sadu **1 (Obr. 13)** na místo. Držák **2 (Obr. 13)** se zaklapne na místo.

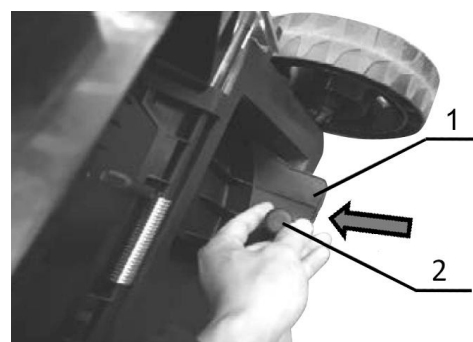

Obr. 13

## Funkce bočního výhozu

Chcete-li pracovat s bočním výhozem, je třeba:

- Vyměňte sběrný koš na trávu (pokud je jím sekačka vybavena), zasuňte mulčovací zástrčku do zadního výhozového otvoru a zavřete zadní kryt.
- Zvedněte kryt bočního výhozu **1** (Obr. 14) a pomocí háčků nainstalujte říditka bočního výhozu **2** (Obr. 14).
- Opřete klapku bočního výhozu o ovládací kolečko bočního výhozu.

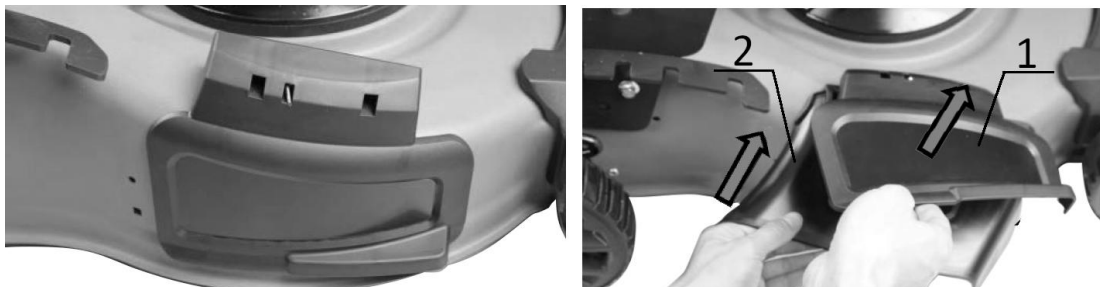

Obr. 14

## Provoz řezacího nože

### ! Varování:

Před kontrolou řezacího nože nebo montážní hřídele nože vyjměte akumulátory.

Pokud nůž narazí do předmětu, zastavte motor, vyjměte akumulátor a zkontrolujte, zda sekačka není poškozená. Zkontrolujte, zda není poškozený (ohnutý nebo zlomený) řezací nůž, hnací hřídel nebo adaptér, ke kterému je nůž připojen.

Často kontrolujte, zda nejsou nože ohnuté, nadměrně opotřebené a zda nedošlo k jiným poškozením, jako jsou praskliny nebo deformace.

Poškozené díly musí být nahrazeny novými díly doporučenými výrobcem. Z bezpečnostních důvodů vyměňujte nože každé dva roky. Nože by měly být dobře nabroušené (podrobnosti naleznete v části „Broušení nože“). Tupé nože tahají za trávu a způsobují žloutnutí jejich špiček.

**Pozor!** Po každém broušení je bezpodmínečně nutné nůž vyvážit. Nevyvážený nůž může způsobit nebezpečné vibrace, které mohou poškodit sekačku a/nebo způsobit nehodu“).

Často kontrolujte upevňovací šroub nože. Šroub musí být utažen momentem 45 až 55 Nm.

## Vyjmutí čepele

- 1 Šroub
- 2 Nůž
- 3 Adapter nože

Řezací nůž **2** (Obr. 15) může být velmi ostrý, pro ochranu rukou před poraněním používejte ochranné rukavice.

- Použijte dřevěný špalík, abyste zabránili otáčení nože.
- Vyšroubujte upevňovací šroub nože.
- Zkontrolujte stav nože (viz část „Obsluha řezacího nože“).
- Opotřebovaný nebo poškozený nůž vyměňte za nový doporučený výrobcem.

Pozor! Při nasazování nože je důležité mít na paměti jeho směr. Pokud je nůž nasazen nesprávně, opačně, nebude sekat správným způsobem a může dojít k nehodě.

- Šroub utáhněte uťahovacím momentem 45 až 55 Nm. Příliš slabě utažený upevňovací šroub může způsobit uvolnění nože, což může být příčinou nehody.

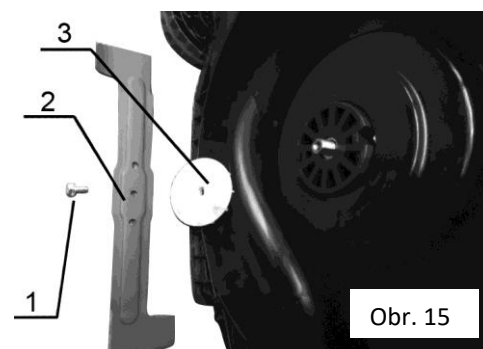

Obr. 15

Doporučujeme používat žací nože NAC určené pro konkrétní model sekačky. Rozměry nože jsou popsány na Obr. 16.

Nejdůležitější parametry nože:

- A - délka, lze použít užší nože, ale je třeba počítat s tím, že efektivní šířka řezu bude menší,
- B - šířka,
- C - průměr upevňovacího otvoru,
- D - vzdálenost mezi středy otvorů,



– průměr otvorů pro bezpečnostní klíny je standardizován na 15,5 mm.

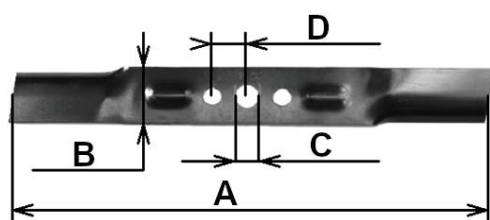

Obr. 16

Tvar nože udává jeho vlastnosti, v závislosti na tvaru je nůž vhodnější pro: sečení s košem, sečení s bočním výhozem nebo mulčování. Víceúčelový nůž z výroby nemusí být tak účinný, jak bychom očekávali, a proto je vhodné zakoupit příslušenství určené pro jednotlivé funkce, tj. jeden pro drcení a jeden pro odkládání trávy do koše.

## ČIŠTĚNÍ, ÚDRŽBA A USKLADNĚNÍ



Po dokončení práce odstraňte z sekačky zbytky pilin, prach a pyl.



**POZOR!** Před prohlídkou a údržbou se vždy ujistěte, že je zařízen vypnuté a odpojené od napájení.

Jemným kartáčkem, štětečkem nebo hadříkem odstraňte z krytu prach, sekačku je možné čistit také stlačeným vzduchem. Je povoleno čištění mokřým hadříkem, avšak poté je nutné ihned zařízení osušit. Kovové součásti ošetřete olejem. Pravidelně čistěte ventilační otvory suchým stlačeným vzduchem. Nevkládejte do ventilačních otvorů ostré předměty.

Po ukončení činnosti:

- Otřete ventilační otvory a odstraňte z nich nečistoty.
- Otřete sekačku suchým hadříkem.



**POZOR!** Nikdy nepoužívejte agresivní nebo žíravé čisticí prostředky, protože mohou poškodit plastové součásti zařízení. Je zakázáno mýt sekačku proudem vody, voda může poškodit elektrické součástky pily.

Čisticí prostředky a ředidla, jako je benzín, tetrachlormethan, chlorovaná čisticí rozpouštědla, čpavek a domácí čisticí prostředky, které obsahují čpavek, mohou poškodit plastové části.

**POZOR!** Sekačku uchovávejte v dobře větrané místnosti na suchém a nezaprášeném místě.

Uskladňujte pouze funkční zařízení; před uskladněním odstraňte závady.

### Příprava baterie k recyklaci

- Zajistěte terminál akumulátoru odolnou izolační páskou.
- **POZOR!** Nezkoušejte ničít, nebo demontovat akumulátor nebo z něj odstraňovat jakékoliv komponenty.
- Uchovávejte mimo dosah dětí.
- Nedodržení výše uvedených upozornění může vést ke vzniku požáru nebo závažných úrazů.

## PŘEPRAVA

- Před přemísťováním sekačky na místo použití a zpět a po jiných površích, než je tráva nebo půda, kypřič vypněte.
- Před přepravou sekačky vyjměte a zajistěte akumulátor.
- Pro dopravu zajistěte sekačku dopravními popruhy, pokud je to možné, převázejte ji v originálním obalu.
- Při přepravě postupujte opatrně a mějte na paměti, že žací nůž je velmi ostrý.

**PROHLÍDKY A DIAGNOSTIKA PROBLÉMŮ**

Problém	Možná příčina	Řešení problému
Zařízení se nezapne.	Žádné napájení, vybitý akumulátor.	Zkontrolujte usazení akumulátoru a klíče.
	Vadný zámek spínače nebo spínač.	Opravu nechte provést v autorizovaném servisním středisku NAC.
	Opotřebené uhlíkové kartáčky.	
	Poškozený motor.	
	Příliš dlouhá tráva.	Nastavte vyšší výšku sečení.
Motor se zastavuje.	Zablokování žacího nože cizími předměty.	Odstraňte ucpání, vyčistěte spodní stranu sekačky a sečenou plochu.
Neuspokojivý výsledek sečení.	Příliš nízká výška sečení.	Nastavte vyšší výšku sečení.
	Nůž je tupý.	Nůž nabruste nebo nechte nabrousit v autorizovaném servisním středisku.
	Zablokovaný řezný nůž.	Odstraňte ucpání, očistěte spodní stranu sekačky.
	Nůž je nesprávně nasazen.	Zkontrolujte a opravte upevnění nože.
Ostří se neotáčí.	Ostří je blokováno trávou.	Odstraňte trávu z okolí nože, očistěte spodní stranu sekačky.
	Šroub nože je příliš volný.	Utáhněte upevňovací šroub nože.
Nadměrné vibrace.	Šroub nože je příliš volný.	Utáhněte upevňovací šroub nože.
	Čepel je poškozená.	Vyměňte nůž za nový.
Horký kryt zařízení.	Zařízení je přehřáté.	Přerušete práci a počkejte alespoň 10 minut.

**ZÁRUKA A SERVIS**

Zakoupený výrobek je určen pouze pro amatérské (hobby) použití. Pokud je zařízení používáno k jiným účelům (komerčním, profesionálním), má to za následek ztrátu záruky za zakoupené zařízení. Informace o záruce a servisní síti společnosti NAC naleznete v příloženém záručním listu a na adrese [servis.nac.com.pl](http://servis.nac.com.pl).

Nezapomeňte, že zařízení je třeba po každém použití vyčistit. Udržování zařízení v čistotě zajistí jeho dlouhodobý a spolehlivý provoz. Čištění, údržba a pravidelné kontroly nejsou opravami. Autorizovaná servisní střediska NAC mohou tyto činnosti provádět jako zpoplatněnou službu.

# SCHÉMA SESTAVY ZAŘÍZENÍ

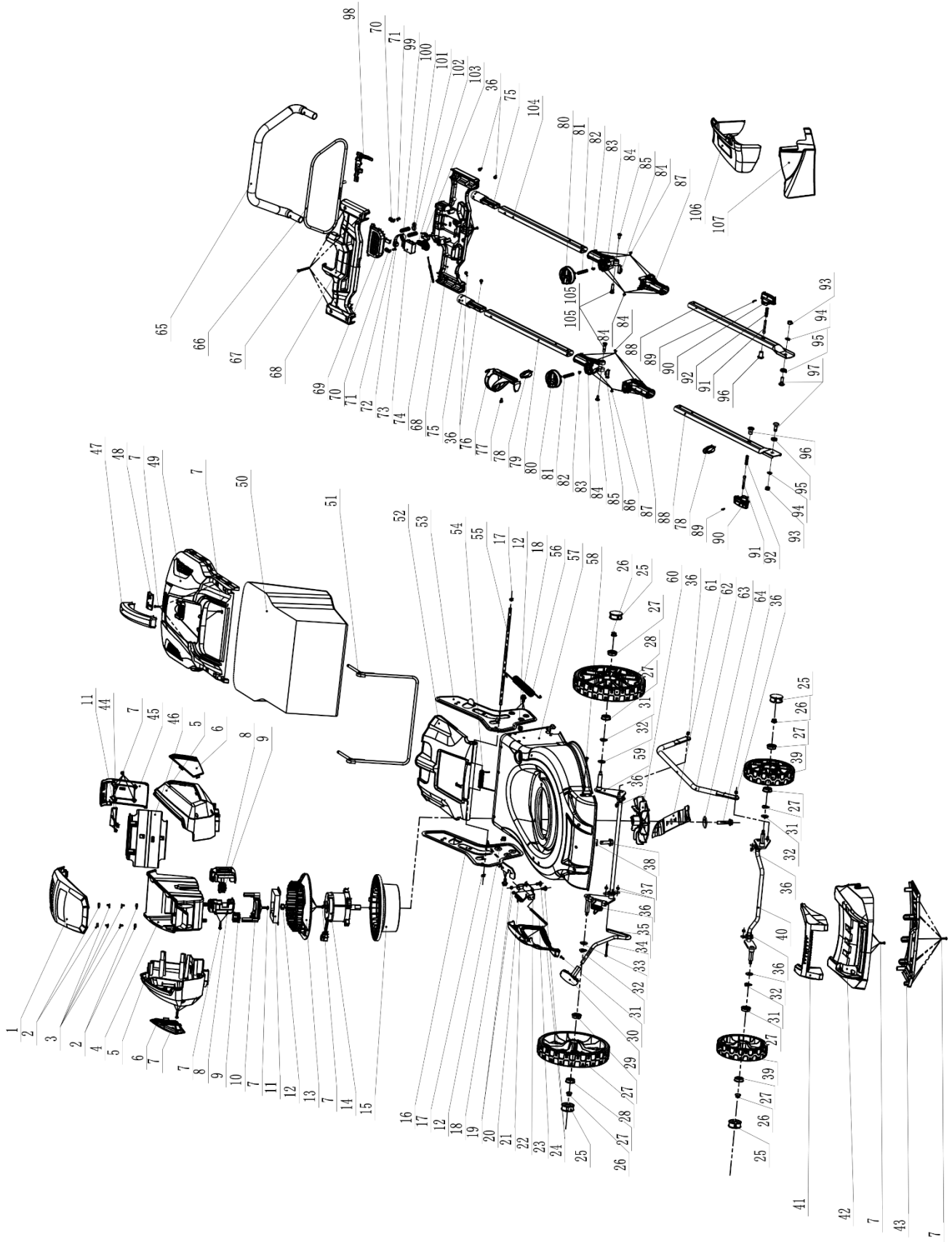



ES prohlášení o shodě

Výrobce:

název: **NAC Sp. z o.o.**  
adresa: Al. Krakowska 39, 05-090 Raszyn, Polsko

s plnou odpovědností prohlašuje, že zařízení:

název: **Akumulátorová sekačka na trávu**  
model: **LB-2B60-46-2x20V**  
sériové číslo: **066 22 0607539758 0000 000001 - 066 24 0607539758 0000 999999**

splňuje základní požadavky:

- směrnice o strojních zařízeních **MD 2006/42/EC**,
- směrnice o elektromagnetické kompatibilitě **EMC 2014/30/EU**,
- směrnice o hluku **NEE 2000/14/EC příloha VI a 2005/88/EC**,
- směrnice o nebezpečných látkách **RoHS 2011/65/EU a (EU) 2015/863**,

splňuje požadavky následujících harmonizovaných norem:

- EN 60335-1:2012/A2:2019,
- EN 60335-2-77:2010,
- EN ISO 12100:2010,
- EN 55014-1:2017+A11:2020,
- EN 55014-2:2015,
- EN IEC 55014-1:2021,
- EN IEC 55014-2:2021.

2000/14/EC: použitý postup posuzování shody podle přílohy VI

- naměřená maximální hladina akustického výkonu LWA je 91 dB(A),
- garantovaná hladina akustického výkonu LWA je 96 dB(A).

Postupy posuzování shody byly provedeny za účasti notifikovaného subjektu:

název: TÜV SÜD Product Service GmbH  
adresa: Ridlerstraße 65, 80339 München, Germany  
identifikační číslo: 0123

Osoba oprávněná k vypracování technické dokumentace: Jarosław Malinowski

Adresa:

NAC Sp. z o.o.  
Al. Krakowska 39,  
05-090 Raszyn, Polsko

  
Jarosław Malinowski

Ředitel pro technické záležitosti a certifikaci

Raszyn, 7. prosince 2021



## ZÁRUKA

Vážení,

děkujeme vám za zakoupení našeho produktu a blahopřejeme vám ke správné volbě. Zařízení, které jste si zakoupili, bylo navrženo a vyrobeno s využitím nejnovějších technologií a představuje prvotřídní standardy kvality a spolehlivosti a zároveň je šetrné k životnímu prostředí.

Rádi bychom vás upozornili na povinnost důkladně se seznámit s postupy uvedení do provozu a obsluhy před použitím zařízení; tyto postupy jsou uvedeny v návodu k obsluze dodaném se zařízením.

**☎ 801 044 450**

*Infolinka je v provozu od pondělí do pátku od 8 do 15 hodin. Náklady na volání podle tarifů jednotlivých síťových operátorů.*

Naše specializovaná servisní síť vám poskytne veškerou potřebnou pomoc v oblasti technického a provozního poradenství.

Užitečné servisní informace a seznam autorizovaných servisních středisek najdete na webových stránkách:

**✉ [serwis.nac.com.pl](mailto:serwis.nac.com.pl)**

## ZÁRUČNÍ PODMÍNKY

1. Společnost NAC zaručuje efektivní provoz jednotky v souladu s technickými a provozními podmínkami popsány v návodu k obsluze.
2. Spotřebiteli („tj. fyzické osobě, která provádí právní úkon s podnikatelem, který přímo nesouvisí s jeho podnikatelskou nebo profesní činností“) je poskytována záruka po dobu 24 měsíců a podnikateli („tj. fyzické osobě, právnické osobě a organizační složce, která vykonává podnikatelskou nebo profesní činnost vlastním jménem) po dobu 12 měsíců“. Po uplynutí této doby má uživatel nárok na opravu za úplatu. Na baterie se záruka nevztahuje.
3. Všechny závady, které se projeví během záruční doby v důsledku vad materiálu, montáže nebo zpracování, budou bezplatně opraveny.
4. Základem pro získání záruční ochrany je doklad o zakoupení zařízení od autorizovaného distributora NAC spolu s podepsaným výtiskem tohoto záručního listu vydaného oficiálním **autorizovaným distributorem NAC** v den prodeje. Záruční ochrana nebude poskytnuta, pokud je záruční list certifikován/orazítkován společností, která není autorizovaným distributorem NAC. Tato záruka platí pro území Polské republiky.
5. Závady na zařízení, na které se vztahuje záruka, budou odstraněny do 14 pracovních dnů od převzetí v autorizovaném servisním středisku NAC. Ve výjimečných případech může být tato lhůta prodloužena na 30 pracovních dnů.
6. Z důvodů, které ručitel nemůže ovlivnit, může být výše uvedená lhůta prodloužena, zejména pokud výrobek vyžaduje dodatečné ověření/zkoumání nebo pokud nastanou okolnosti vyšší moci, které znemožňují její dodržení, např.: povodně, požár, stávkový, přírodní katastrofy, omezení dovozu atd.
7. Záruka se nevztahuje na činnosti, jako je montáž, údržba, pravidelný servis, seřízení a čištění, jakož i na kontroly, výměny oleje a filtrů, včetně materiálů a dílů použitých k výše uvedeným činnostem. Tyto činnosti lze provádět za poplatek. Záruka se nevztahuje na přirozené opotřebení nebo poškození baterií v důsledku běžného používání.
8. Pro odstranění závad nebo poškození je třeba zařízení spolu s dokladem o koupi a platným záručním listem doručit do: nejbližšího autorizovaného servisního střediska nebo využít výhodného systému "door to door" nebo do místa nákupu. Zařízení by mělo být předem vyčištěno. Servis/obchod může odmítnout opravit nevyčištěné zařízení. Pokud má být zařízení odesláno, je nutné ze zařízení před předáním kurýrovi nebo prodejci vylít provozní kapaliny (palivo a olej). Balení musí zajistit bezpečnou přepravu, doporučuje se originální balení.
9. Způsob vyřízení reklamace určuje ručitel. Po dobu trvání záruční opravy není ručitel povinen dodat náhradní zařízení.
10. Tato záruka platí za předpokladu, že je zařízení řádně provozováno a udržováno a v souladu s příloženým návodem k obsluze.
11. Uživatel je povinen se okamžitě zdržet používání poškozeného zařízení. Další provoz poškozeného zařízení může způsobit další poruchy a ohrožit zdraví nebo život uživatele nebo třetích osob.
12. Záruka se nevztahuje na škody způsobené: mechanickým poškozením, nesprávným používáním, úpravami a opravami provedenými neoprávněnými osobami. To platí i pro montáž a používání nesprávných dílů a filtrů, maziv, olejů a paliv.
13. Zničení případných záručních pečeti nebo štítku se sériovým číslem může být důvodem k odmítnutí záruky.
14. Záruka se nevztahuje na závady způsobené bleskem, požárem, povodní nebo jinými přírodními katastrofami.
15. Záruka se nevztahuje na spotřební a přirozeně se opotřebovávající díly, které podléhají opotřebení během provozu a jejichž stav musí uživatel kontrolovat, jako jsou: klínové řemeny, žárovky, filtry, zapalovací svíčky, pojezdová kola, nože a řezací čepele, rukojeti nožů, žací hlavice, řezací řetězy, vodítka řetězů, ovládací kabely, drážky a přetěžovací kolíky.
16. Společnost NAC nenes odpovědnost za přímé nebo nepřímé škody, ztráty nebo náklady vyplývající z používání nebo nemožnosti používat zařízení k jakémukoli účelu.
17. Pokud je nutné před provedením opravy provést na zařízení údržbové práce, může je servis/obchod se souhlasem uživatele/reklamujícího provést za úplatu.
18. Pokud se při opravě zjistí, že je nutné vyměnit součásti související s bezpečností uživatele nebo třetích osob (včetně rezných nožů, řetězů, vodítek, ochranných krytů rezných součástí a dalších součástí souvisejících s bezpečností), je servisní středisko povinno tyto součásti vyměnit, i když je to se souhlasem uživatele/reklamujícího zpoplatněno. V případě odmítnutí servis vrátí výrobek bez provedení opravy.
19. Záruka se nevztahuje na případné škody na předmětech nebo osobách.
20. Záruka na prodávané zboží nevylučuje, neomezuje ani nepozastavuje práva kupujícího, který je fyzickou osobou, podle ustanovení o odpovědnosti za nesoulad zboží se smlouvou.

# ZÁRUČNÍ LIST

.....  
Název zařízení \*

.....  
Model \*

.....  
Datum prodeje \*

.....  
Výrobní číslo zařízení \*

.....  
Výrobní číslo motoru

Prohlašuji, že jsem si přečetl/a návod k obsluze a záruční list. Zakoupené zařízení jsem obdržel v provozuschopném stavu, kompletní, s dokladem o koupi.

Čitelný podpis kupujícího .....

.....  
Razítko a čitelný podpis prodávajícího \*<sup>1</sup>

\* *Vyplní prodávající*

**\*<sup>1</sup> Prohlašuji, že jsem oficiálním autorizovaným distributorem zařízení NAC.**

*Uvedení nepravdivého údaje subjektem, který není autorizovaným distributorem zařízení NAC, může mít za následek trestní odpovědnost prodejce podle čl. 271 a čl. 286 Trestního zákoníku.*

P.Č.	Data	Popis opravy	Razítko firmy
	Datum ohlášení zařízení		
	Datum dokončení opravy		
	Datum vydání zařízení		
	Datum ohlášení zařízení		
	Datum dokončení opravy		
	Datum vydání zařízení		
	Datum ohlášení zařízení		
	Datum dokončení opravy		
	Datum vydání zařízení		

# OBJEVTE NOVÉ MOŽNOSTI

**NAC**  
NEW AMERICAN CONCEPT



**Vážený zákazníku,**



**v případě záručních a servisních záležitostí nás prosím kontaktujte prostřednictvím webových stránek.**

# serwis.nac.com.pl



*Fotografie a popisy v tomto návodě jsou majetkem společnosti NAC. Podle Sb. z. 94 č. 24, položka 83, oprava: Sb. z. 94 č. 43, položka 170, je kopírování, zpracování a šíření těchto materiálů jako celku nebo jejich částí bez souhlasu NAC zakázáno a představuje porušení autorských práv.*

*Tento návod na obsluhu neuvádí vlastnosti zakoupeného zařízení, na které se vztahuje, pokud nemají přímý vliv na způsob jeho používání, a proto se konkrétní technické údaje uvedené v návodě mohou změnit, za což společnost NAC nese odpovědnost.*