

SENCOR®

STS 7200WH
STS 7201BK



TOPINKOVAČ

Návod k použití v originálním jazyce



SENCOR®

**STS 720WH
STS 7201BK**



A

1

3

2

4

5

7

6

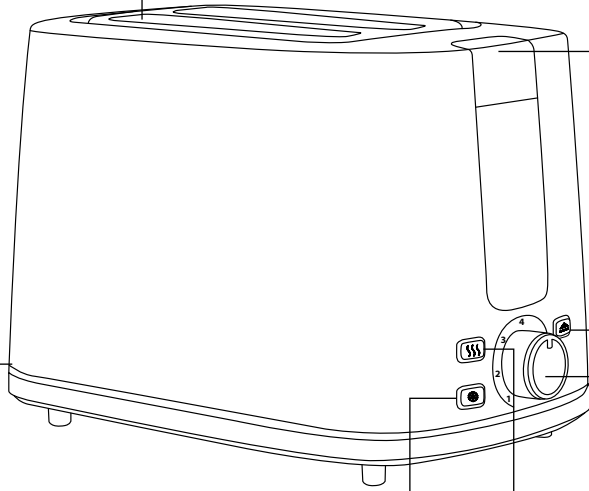

Důležité bezpečnostní pokyny

ČTĚTE POZORNĚ A USCHOVEJTE JE PRO BUDOUCÍ POUŽITÍ.



- Tento spotřebič mohou používat děti ve věku 8 let a starší a osoby se sníženými fyzickými, smyslovými nebo mentálními schopnostmi nebo s nedostatkem zkušeností a znalostí, pokud jsou pod dozorem nebo byly poučeny o používání spotřebiče bezpečným způsobem a rozumí případným nebezpečím.
- Děti si se spotřebičem nesmějí hrát.
- Čištění a údržbu nesmějí provádět děti, pokud nejsou starší 8 let a pod dozorem.
- Děti mladší 8 let se musí držet mimo dosah spotřebiče a jeho přívodu.
- Pokud je přívodní kabel poškozen, jeho výměnu svěřte odbornému servisnímu středisku, aby se zabránilo vzniku nebezpečné situace. Spotřebič s poškozeným přívodním kabelem je zakázáno používat.
- Teplota přístupných povrchů může být vyšší, je-li spotřebič v činnosti.
- Chléb se může vznítit, nepoužívejte proto spotřebič v blízkosti hořlavého materiálu, jako jsou záclony, nebo pod ním.

- Povrchy, které jsou v kontaktu s pokrmem, čistěte podle pokynů v kapitole „Čištění a údržba“. Vyjímatelná přihrádka musí být pravidelně čistěna, aby se v ní nehromadily drobky. Při čištění dbejte pokynů uvedených v kapitole „Čištění a údržba“.
- Spotřebič není určen pro činnost prostřednictvím vnějšího časového spínače nebo dálkového ovládání.

- Spotřebič je určen pouze pro použití v domácnosti. Spotřebič je rovněž určen pro osobní nekomerční použití v prostorách, jako jsou:
 - kuchyňské kouty pro personál v obchodech, kancelářích a ostatních pracovištích;
 - hotelové nebo motelové pokoje a jiné obytné prostory;
 - zemědělské farmy;
 - podniky zajišťující nocleh se snídaní.
- Spotřebič slouží k opékání pečiva, jako je toastový chléb, běžný konzumní chléb, žemle, bagel apod.
- Spotřebič nepoužívejte v průmyslovém prostředí nebo venku nebo k jiným účelům, než pro které je určen.
- Spotřebič nepoužívejte k rozpékání studeného pečiva, které je posypané cukrem nebo obsahuje zavařeninu, marmeládu nebo džem, jako jsou např. koláče, buchty apod. Jinak může dojít ke vzniku požáru.
- Před připojením spotřebiče k síťové zásuvce se ujistěte, že se shoduje napětí uvedené na jeho typovém štítku s napětím v zásuvce. Spotřebič připojujte pouze k řádně uzemněné síťové zásuvce.
- Zcela odvíňte přírodní kabel před použitím spotřebiče. Dbejte na to, aby napájecí kabel nevisel přes okraj stolu nebo aby se dotýkal horkého povrchu.
- Spotřebič nepokládejte na elektrický nebo plynový vařič nebo do jeho blízkosti, na okraj stolu, odkapávací desku dřezu nebo na nestabilní povrchy. Spotřebič musí být vždy umístěn na rovném, suchém a stabilním povrchu.
- Z hlediska požární bezpečnosti vyhovuje tento spotřebič normám platným v Evropské unii. Ve smyslu těchto norem se jedná o spotřebiče, které lze provozovat na stole nebo podobném povrchu, pokud ve směru hlavního sálání je dodržena bezpečná vzdálenost od povrchů hořlavých hmot minimálně 50 cm a v ostatních směrech minimálně 10 cm.
- Spotřebič nepoužívejte bez řádně zasunuté přihrádky na drobky.
- Před prvním použitím musí být spotřebič spuštěn alespoň třikrát naprázdno při nastavení maximální intenzity opečení, aby se zbavil případného zápachu.
- Teplota přístupných povrchů spotřebiče může být vyšší během provozu a po ukončení provozu v důsledku zbytkového tepla. Dbejte na to, abyste se nedotkli zahřátého povrchu.
- Nenechávejte spotřebič bez dozoru, pokud je v provozu.
- Nikdy nezakrývejte spotřebič, pokud je v provozu nebo je zahřátý.
- Do otvorů na topinky nekládejte nadměrně velké kusy pečiva, pečivo zabalené v hliníkové fólii nebo kovové předměty. Jinak může dojít ke vzniku požáru nebo úrazu elektrickým proudem.
- Zvláštní pozornost musí být věnována vyjímání menších kousků pečiva ze spotřebiče, aby nedošlo ke vzniku popálenin.
- Nikdy nerozpékejte pečivo tak, že byste jej vodorovně položili přímo na otvory pro opékání topinek. Tím by došlo k narušení cirkulace vzduchu a mohlo by dojít ke vzniku požáru.
- Nikdy se nesnažte vyjmout zablokovaný toast, housku nebo jiné pečivo nožem či jiným kovovým předmětem, mohlo by dojít k poškození topných těles, závažným poruchám přístroje, anebo úrazu elektrickým proudem. Nechte spotřebič vychladnout, vytáhněte síťový kabel ze zásuvky a opatrně vyjměte zablokovaný kus pečiva.
- Nevýjímajte pečivo, zatímco je spotřebič v provozu.
- Používejte pouze příslušenství, které je se spotřebičem dodáváno.
- Abyste zabránili případnému úrazu elektrickým proudem, spotřebič ani jeho síťový kabel neponořujte do vody nebo jiné tekutiny.
- Spotřebič vždy vypněte a odpojte od síťové zásuvky, pokud jej necháváte bez dozoru nebo pokud jej nebudete používat, před čištěním a přemístěním. Před přemístěním, čištěním a uskladněním nechejte spotřebič zcela vychladnout.
- Spotřebič odpojíte od síťové zásuvky tahem za zástrčku, nikoli za kabel. Jinak by mohlo dojít k poškození síťového kabelu nebo zásuvky.
- Nepoužívejte spotřebič, pokud je poškozený, nefunguje-li správně, jestliže byl upuštěn na zem nebo ponořen do vody. Aby se zabránilo vzniku nebezpečné situace, spotřebič neopravujte sami ani jej nijak neopravujte. Veškeré opravy svěžte autorizovanému servisnímu středisku. Záсаhem do spotřebiče se vystavujete riziku ztráty zákonného práva z vadného plnění, případně záruk za jakost.

- Děkujeme, že jste si zakoupili náš výrobek značky SENCOR, a věříme, že s ním budete spokojeni.
- Před použitím tohoto spotřebiče se prosím seznámte s návodem k jeho obsluze, a to i v případě, že jste již obeznámeni s používáním spotřebičů podobného typu. Spotřebič používejte pouze tak, jak je popsáno v tomto návodu k použití. Návod uschovejte pro případ další potřeby.
- Minimálně po dobu trvání zákonného práva z vadného plnění, případně záruky za jakost, doporučujeme uschovat originální přepravní karton, balicí materiál, pokladní doklad a potvrzení o rozsahu odpovědnosti prodávajícího nebo záruční list. V případě přepravy doporučujeme zabalit spotřebič opět do originální krabice od výrobce.

POPIS SPOTŘEBIČE

- | | |
|--|---|
| A1 Otvory pro opékání pečiva | opečení pečiva/zrušení opečení |
| A2 Vyjímatelná příhrádka na drobký | |
| A3 Ovládací páčka | |
| A4 Tlačítko  pro okamžitě ukončení procesu opékání | A6 Tlačítko  pro ohřev pečiva |
| A5 Otočný ovladač intenzity | A7 Tlačítko  pro rozpékání mraženého pečiva |

PŘED PRVNÍM POUŽITÍM

- Před prvním použitím vyjměte spotřebič z jeho příslušenství z obalového materiálu a odstraňte z něj veškeré propagační štítky či etikety.
- Před prvním použitím musí být topinkovač spuštěn alespoň třikrát naprázdno při nastavení maximální intenzity opečení, aby se zbavil případného zápachu.

POUŽITÍ SPOTŘEBIČE

1. Topinkovač umístěte na rovný, suchý a stabilní povrch do dostatečné vzdálenosti od povrchů hořlavých hmot, jak je uvedeno v kapitole Bezpečnostních pokynů.
2. Zcela rozviňte síťový kabel a topinkovač připojte k síťové zásuvce.
3. Ujistěte se, že je příhrádka na drobký správně vložena.
4. Do každého otvoru vložte jeden plátek toastového chleba, krajice běžného konzumního chleba, půlku zemle nebo bagetu apod. Krajice chleba nesmí být příliš silné, aby se nezablokovaly v otvorech, a po ukotvení ovládací páčky v dolní poloze by neměly vyčnívat z topinkovače.



Varování:

Do topinkovače nevkládejte pečivo potřené máslem, margarínem apod.

5. Otočným ovladačem nastavte intenzitu opečení v rozmezí 1 až 7, kde nastavení 1 je nejsvětější intenzita opečení a 7 je nejtmavší intenzita opečení. Při prvním použití doporučujeme nastavit intenzitu opečení na stupeň 3. Nastavení intenzity opečení můžete upravit podle vlastních preferencí. Intenzitu opečení nelze během procesu opékání měnit.
6. Topinkovač uveďte do provozu stlačením ovládací páčky směrem dolů. Po ukotvení páčky v dolní poloze se automaticky zahájí proces opékání pečiva.



Poznámka:

Pokud není topinkovač připojen k síťové zásuvce, nedojde k ukotvení páčky v dolní poloze, a tím ani k jeho spuštění.

7. Během procesu opékání můžete zkontrolovat stav opékání zdvihnutím ovládací páčky směrem nahoru. Pokud bude třeba, můžete proces opékání zrušit tlačítkem .
8. Topinkovač se automaticky vypne a vysune vložené pečivo, jakmile je dokončen proces opékání. Z topinkovače vyjměte pečivo a pro opékání dalšího pečiva opakujte výše uvedený postup.



Varování:

Nikdy se nesnažte vyjmout zablokovaný chléb nebo jiné pečivo nožem či jiným kovovým předmětem. Mohlo by dojít k úrazu elektrickým proudem nebo poškození spotřebiče. Zablokuje-li se pečivo uvnitř topinkovače, vypněte jej, odpojte od síťové zásuvky a nechte vychladnout. Poté opatrně vyjměte pečivo.

- Po použití odpojte topinkovač od síťové zásuvky a nechte jej vychladnout.

Funkce ohřevu pečiva

- Tato funkce umožňuje ohřát pečivo bez dalšího opékání.
- Do otvorů vložte pečivo a ovládací páčku stlačte dolů, až se ukotví v dolní poloze. Stiskněte tlačítko . Tlačítko se rozsvítí.
- Topinkovač se automaticky vypne a vysune vložené pečivo, jakmile je dokončen proces ohřevu. Z topinkovače vyjměte pečivo a pro ohřev dalšího pečiva opakujte výše uvedený postup.



Poznámka:

Doba ohřevu je přednastavena z výroby a není možné ji upravit. Pokud potřebujete proces ohřevu zrušit, stiskněte tlačítko .

Funkce opékání mraženého pečiva

- Mražené pečivo vložte do otvorů, nastavte požadovaný stupeň opečení a ovládací páčku stlačte dolů, až se ukotví v dolní poloze. Stiskněte tlačítko . Tlačítko se rozsvítí.
- Topinkovač se automaticky vypne a vysune vložené pečivo, jakmile je dokončen proces opékání. Z topinkovače vyjměte pečivo a pro opékání zmraženého pečiva opakujte výše uvedený postup.



Poznámka:

Pokud potřebujete proces opékání zmraženého pečiva zrušit, stiskněte tlačítko .



Upozornění:

Funkci opékání mraženého pečiva a ohřevu pečiva nelze zvolit současně.

Tipy a rady k nastavení intenzity opékání

- Opékání topinky je proces, který probíhá ve dvou fázích. V první fázi se nejříve odpaří vlhkost z pečiva a v druhé fázi dochází k jeho opékání.
- Stupeň opékání závisí na druhu, velikosti a čerstvosti pečiva.
- Čerstvý chléb se bude opékat déle, protože se musí nejříve odpařit vlhkost v něm obsažená a teprve poté se začne opékat. Proto vyžaduje nastavení vyššího stupně intenzity opékání. Celozrnný chléb, silnější krajice chleba, rozkrojené zeměle a bagetu rovněž vyžadují nastavení vyššího stupně intenzity opékání.

- Starší chléb, který neobsahuje tolik vlhkosti jako chléb čerstvý, se bude opékat kratší dobu, a proto vyžaduje nastavení nižšího stupně intenzity opečení, než je obvyklé.
- Menší a slabší plátky chleba se budou opékat rychleji než větší a silnější plátky chleba.
- Opékáte-li pouze jeden plátek chleba, nastavte nižší stupeň opečení, než když opékáte dva plátky současně.

ČIŠTĚNÍ A ÚDRŽBA

- Topinkovač čistěte po každém použití. Před čištěním se ujistěte, že je odpojený od síťové zásuvky a že je vychladlý.
- Příhrádku na drobků vysuňte z topinkovače a odstraňte z ní drobků, otevře ji čistým, suchým hadříkem a vraťte ji zpět na své místo. Příhrádku na drobků čistěte po každém použití topinkovače. Dbejte na to, aby se v ní drobků nehromadily. Jinak by mohlo dojít k jejich vzplanutí.
- Pro odstranění drobků z vnitřního prostoru otočte topinkovač vzhůru nohama a opatrně z něj vytřete zbytky pečiva nad odpadkovým košem.
- Vnější povrch topinkovače otřete suchým nebo mírně navlhčeným hadříkem a poté jej řádně otřete dosucha. Dbejte na to, aby do vnitřního prostoru topinkovače nevnikla voda nebo vlhkost.
- K čištění nepoužívejte čisticí prostředky způsobující otěr, benzin, ředidla apod.
- Abyste zabránili případnému úrazu elektrickým proudem, neponořujte spotřebič ani jeho síťový kabel do vody nebo jiné tekutiny.

TECHNICKÉ ÚDAJE

Jmenovitý rozsah napětí.....	220–240 V ~
Jmenovitý kmitočet.....	50–60 Hz
Jmenovitý příkon.....	780–930 W

Změny textu a technických specifikací vyhrazeny.

POKYNY A INFORMACE O NAKLÁDÁNÍ S POUŽITÝM OBALEM

Použitý obalový materiál odložte na místo určené obcí k ukládání odpadu.

LIKVIDACE POUŽITÝCH ELEKTRICKÝCH A ELEKTRONICKÝCH ZAŘÍZENÍ



Tento symbol na produktech anebo v průvodních dokumentech znamená, že použité elektrické a elektronické výrobky nesmí být přidány do běžného komunálního odpadu. Ke správné likvidaci, obnově a recyklaci předejte tyto výrobky na určená sběrná místa. Alternativně v některých zemích Evropské unie nebo jiných evropských zemích můžete vrátit své výrobky místnímu prodejci při koupi ekvivalentního nového

produktu. Správnou likvidaci tohoto produktu pomůžete zachovat cenné přírodní zdroje a napomáháte prevenci potenciálních negativních dopadů na životní prostředí a lidské zdraví, což by mohly být důsledky nesprávné likvidace odpadů. Další podrobnosti si vyžádejte od místního úřadu nebo nejbližšího sběrného místa. Při nesprávné likvidaci tohoto druhu odpadu mohou být v souladu s národními předpisy uděleny pokuty.

Pro podnikové subjekty v zemích Evropské unie

Chcete-li likvidovat elektrická a elektronická zařízení, vyžádejte si potřebné informace od svého prodejce nebo dodavatele.

Likvidace v ostatních zemích mimo Evropskou unii

Tento symbol je platný v Evropské unii. Chcete-li tento výrobek zlikvidovat, vyžádejte si potřebné informace o správném způsobu likvidace od místních úřadů nebo od svého prodejce.



Tento výrobek splňuje veškeré základní požadavky směrnice EU, které se na něj vztahují.

