

SENCOR®

SES 9210WH



PLNĚ AUTOMATICKÝ KÁVOVAR
NA ESPRESSO / CAPPUCCINO

Návod k použití v originálním jazyce



SENCOR®

SES 9210WH

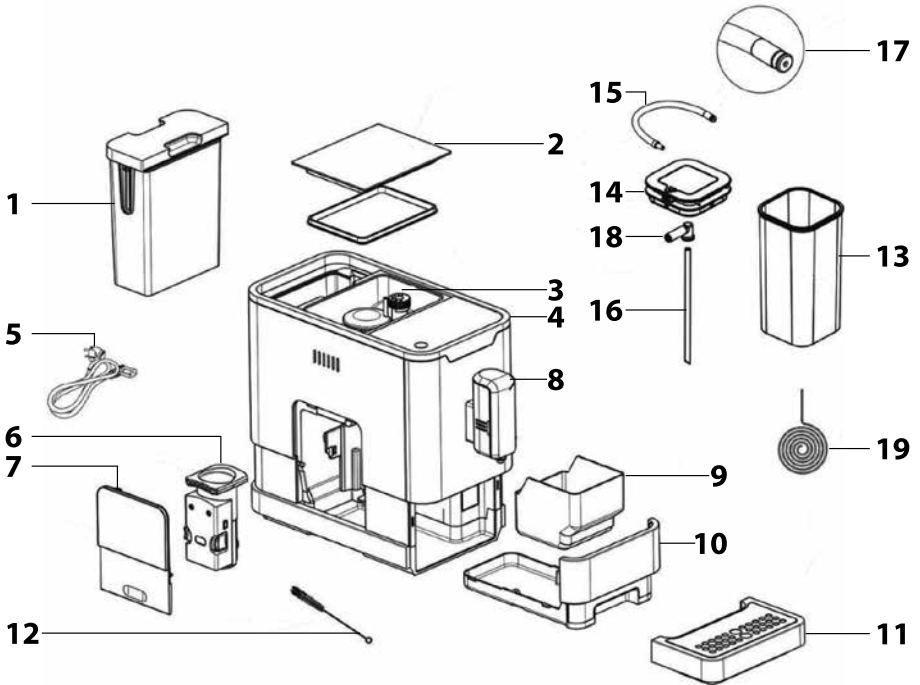
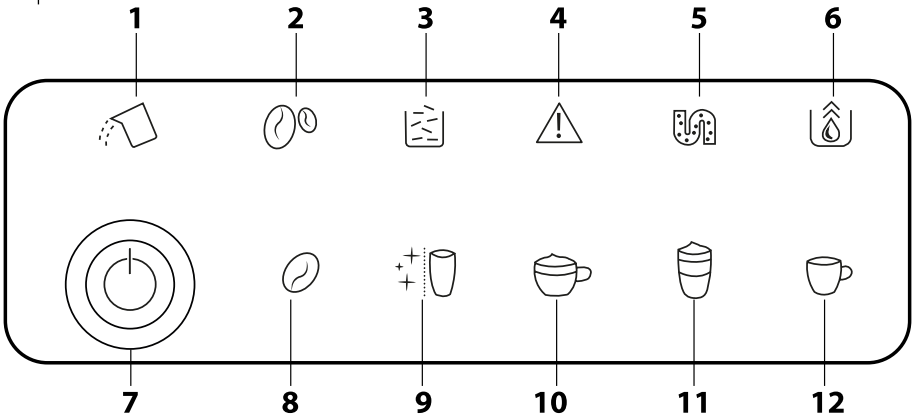

A**B**

C1



C2



D

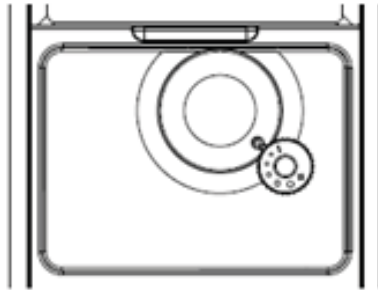

E1



E2



E3



E4

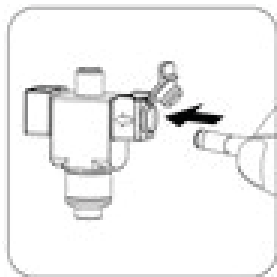

E5



E6

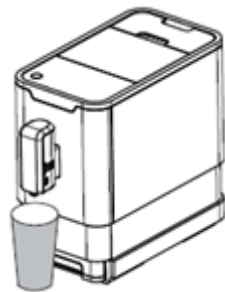
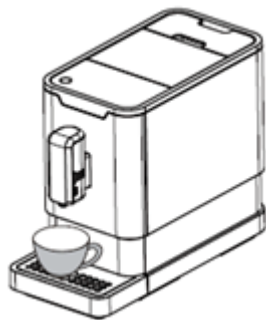
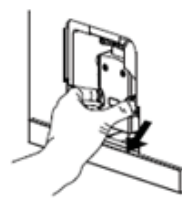
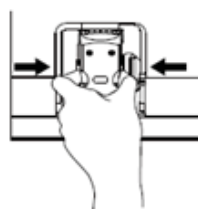
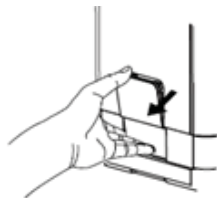
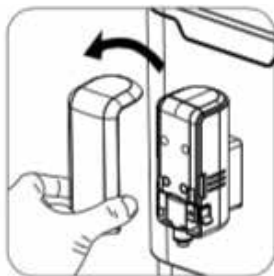
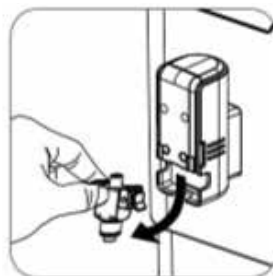

F**G****H****I1****I2**

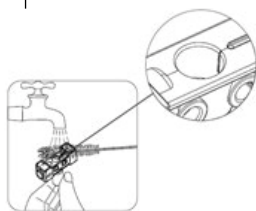
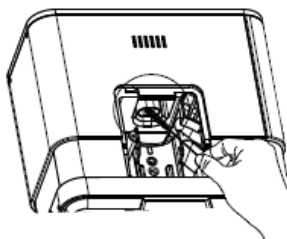
I3**I4****J****K**

CZ Plně automatický kávovar na espresso / cappuccino

Důležité bezpečnostní pokyny

ČTĚTE POZORNĚ A USCHOVEJTE JE PRO BUDOUCÍ POUŽITÍ

Obecná upozornění

- Tento spotřebič nesmějí používat děti. Udržujte spotřebič a jeho přívod mimo dosah dětí.
- Spotřebiče mohou používat osoby se sníženými fyzickými, smyslovými či mentálními schopnostmi nebo nedostatkem zkušeností a znalostí, pokud jsou pod dozorem nebo byly poučeny o používání spotřebiče bezpečným způsobem a rozumí případným nebezpečím.
- Děti si se spotřebičem nesmějí hrát.
- Čištění a údržbu prováděnou uživatelem nesmějí provádět děti, pokud nejsou starší 8 let a pod dozorem.
- Udržujte spotřebič a jeho přívod mimo dosah dětí mladších 8 let.
- Pokud je přívodní kabel poškozen, jeho výměnu svěřte odbornému servisnímu středisku, aby se zabránilo vzniku nebezpečné situace. Spotřebič s poškozeným přívodním kabelem je zakázáno používat.
- Tento spotřebič je určen pro použití v domácnosti. Není určen pro použití v prostorách, jako jsou:
 - kuchyňské kouty v obchodech, kancelářích a ostatních pracovištích;
 - v zemědělství;

- hosty v hotelích, motelech a jiných obytných oblastech;
- v podnicích zajišťujících nocleh se snídaní.
- Neponořujte zástrčku přívodního kabelu, kabel ani spotřebič do vody nebo jiné tekutiny.



VÝSTRAHA:

Plnicí otvor se nesmí během používání otevírat.



VÝSTRAHA:

Zabraňte polití nástrčky.

- Části spotřebiče, které přicházejí do styku s potravinami, vždy čistěte čistou teplou vodou s trochou neutrálního prostředku na mytí nádobí, poté opláchněte čistou vodou a otřete dosucha.



VÝSTRAHA:

Při nesprávném používání hrozí riziko poranění.

- Vnější povrch spotřebiče se během používání zahřívá a po použití může být určitou dobu horký. Dbejte zvýšené opatrnosti.
- Spotřebič nesmí být umístěn ve skříňce, jestliže se používá.

- Před připojením spotřebiče k sířové zásuvce se ujistěte, že se jeho nominální napětí uvedené na typovém štítku shoduje s elektrickým napětím zásuvky.
- Spotřebič připojujte pouze k řádně uzemněné zásuvce. Z bezpečnostních důvodů nedoporučujeme použití rozdvojký nebo prodlužovacího kabelu.
- Spotřebič neumísťte na parapety oken, odkapávací desku dřezu nebo na nestabilní povrchy. Vždy jej umístěte na stabilní, rovný a suchý povrch.
- Spotřebič nepokládejte na elektrický nebo plynový vařič nebo do blízkosti otevřeného ohně.
- Spotřebič nikdy nepoužívejte v bezprostředním okolí vany, sprchy nebo bazénu.
- Spotřebič používejte pouze k účtu, ke kterému je určen.
- Používejte spotřebič podle pokynů uvedených v návodu k použití. V opačném případě může dojít ke vzniku poranění, poškození spotřebiče nebo vzniku nebezpečné situace.
- Spotřebič používejte pouze s originálním příslušenstvím, které je s ním dodáváno.
- Při provozu musí být ponechán volný prostor alespoň 15 cm okolo spotřebiče a nad ním pro zajištění dostatečné cirkulace vzduchu.
- Horní plochu spotřebiče používejte pouze k nahřívání sálků. Nepoužívejte ji k odkládání předmětů.
- Zásobník na vodu plňte čistou studenou vodou. Nelijte do něj ohřátou vodu nebo jiné tekutiny ani do něj nevkládejte žádné předměty.

- Před zapnutím spotřebiče se ujistěte, že:
 - odkapávací tácek s mřížkou je řádně instalován na svém místě;
 - zásobník je naplněn dostatečným množstvím vody a je řádně instalován na svém místě. Hladina vody nesmí přesahovat rysku maxima.
- Při provozu spotřebiče dbejte zvýšené opatrnosti, aby nedošlo k opaření horkou vodou nebo párou.
- Funkce horké vody smí být nepřetržitě použita maximálně na jedno vyprázdnění celého zásobníku na vodu.
- Při používání spotřebiče pravidelně kontrolujte stav vody v zásobníku. Pokud klesne hladina vody pod rysku minima, doplňte ji. Před doplněním vody spotřebič nejdříve vypněte a odpojte od síťové zásuvky.
- Vestavný mlýnek na kávu používejte pouze k mletí zrnkové kávy. Nepoužívejte jej k mletí jiných surovin.
- Dbejte na to, aby se během procesu mletí kávy nedostaly do prostoru mlýnku vlasý nebo jiné předměty. Víko zásobníku na kávová zrna by mělo být vždy řádně uzavřeno, pokud právě nedoplňujete kávová zrna nebo nenastavujete hrubost mletí.
- Spotřebič je vybaven vestavěnou tepelnou pojistkou, která jej vypne, když je čerpadlo v chodu naprázdno, aby nedošlo k jeho poškození. Pokud taková situace nastane, síťový kabel odpojte od zásuvky a spotřebič nechejte alespoň 30 minut vychladnout. Poté jej můžete opět používat.
- Nepřemisťujte spotřebič se šálkem kávy umístěným na mřížce odkapávacího táčku nebo se šálky umístěnými na ploše určené k jejich nahřívání.
- Dbejte na to, aby se přírodní kabel nedostal do kontaktu s horkým povrchem.
- Spotřebič odpojte od síťové zásuvky tahem za zástrčku, nikoli za přírodní kabel. Jinak by mohlo dojít k poškození přírodního kabelu nebo zásuvky.
- Spotřebič je vybaven odnímatelným přírodním kabelem. Pokud je přírodní kabel poškozen, musí být nahrazen novými přírodním kabelem originálního typu.
- Neponořujte spotřebič, přírodní kabel ani zástrčku přírodního kabelu do vody ani jiné tekutiny.
- Zabraňte kontaktu přírodního kabelu a zástrčky s vodou nebo jinou tekutinou.
- Dbejte na to, aby odnímatelný přírodní kabel nepřišel do kontaktu s vodou nebo vlhkostí.
- Abyste se vyvarovali nebezpečí úrazu elektrickým proudem, neopravujte spotřebič sami ani jej nijak neupravujte. Veškeré opravy svěřte autorizovanému servisnímu středisku. Zásahem do spotřebiče se vystavujete riziku ztráty zákonného práva z vadného plnění, případně záruky za jakost.

CZ Plně automatický kávovar na espresso / cappuccino

Návod k použití

- Děkujeme, že jste si zakoupili náš výrobek značky SENCOR, a věříme, že s ním budete spokojeni.
- Před použitím tohoto spotřebiče se prosím seznámte s návodem k jeho obsluze, a to i v případě, že jste již obeznámeni s používáním spotřebičů podobného typu. Spotřebič používejte pouze tak, jak je popsáno v tomto návodu k použití. Návod uschovejte pro případ další potřeby.
- Minimálně po dobu trvání zákonného práva z vadného plnění, případně záruky za jakost doporučujeme uschovat originální přepravní karton, balící materiál, pokladní doklad a potvrzení o rozsahu odpovědnosti prodávajícího nebo záruční list. V případě přepravy doporučujeme zabalit spotřebič opět do originální krabice od výrobce.

POPIS SPOTŘEBIČE

- | | |
|--|--|
| A1 Zásobník na vodu, objem 1,1 l | A9 Zásobník na kávovou sedlinu |
| A2 Kryt zásobníku na kávová zrna | A10 Vnitřní odkapávací táce |
| A3 Zásobník na kávová zrna, kapacita 150 g | A11 Vnější odkapávací táce |
| Uvnitř zásobníku se nachází mlýnek s nastavitelnou hrubostí mletí. | A12 Kartáček na čištění |
| A4 Ovládací panel s displejem | A13 Nádobka na mléko |
| A5 Odnímatelný přívodní kabel | A14 Víčko nádobky na mléko |
| A6 Spařovací jednotka | A15 Spojovací trubička na mléko |
| A7 Servisní dvířka | A16 Trubička nádobky na mléko |
| A8 Hlavice s výpustí kávy a horké vody (disponuje nastavitelnou výškou) | A17 Spojka trubičky na mléko |
| | A18 Gumová spojka |
| | A19 Čistič jehla |

POPIS DOTYKOVÉHO OVLÁDACÍHO PANELU S DISPLEJEM

- | | |
|---|---|
| B1 Signalizace nedostatečného množství vody v zásobníku nebo zásobník není vložen na své místo | B5 Instalována (indikátor bliká) |
| B2 Signalizace nedostatečného množství kávových zrn v zásobníku na kávu | B6 Funkce vyprázdnění vnitřního okruhu je v chodu |
| B3 Signalizace plného zásobníku na kávovou sedlinu (indikátor svítí) nebo vnitřní odkapávací táce / zásobník na kávovou sedlinu není vložen na své místo (indikátor bliká) | B7 Dotykové tlačítko zapnutí/vypnutí |
| B4 Signalizace, že spařovací jednotka není vložená na své místo nebo není správně instalována (indikátor svítí) nebo servisní dvířka jsou otevřena nebo nesprávně | B8 Dotykové tlačítko nastavení množství mleté kávy |
| | B9 Tlačítko pro rychlé čištění / výdej horké vody |
| | B10 Tlačítko pro přípravu nápoje cappuccino |
| | B11 Tlačítko pro přípravu nápoje laté macchiato |
| | B12 Tlačítko pro přípravu kávy espresso |

PŘED PRVNÍM POUŽITÍM

- Před prvním použitím vyjměte spotřebič z jeho příslušenství z obalového materiálu a odstraňte veškeré propagační štítky či etikety. Zkontrolujte, že spotřebič ani žádná jeho součást nejsou poškozeny.
- Spotřebič instalujte na rovný, suchý a čistý povrch.
- Vyjměte zásobník na vodu **A1**, vypláchněte jej čistou vodou s přidávkem malého množství neutrálního kuchyňského saponátu. Poté jej řádně vypláchněte čistou vodou, osušte a vložte zpět na své místo.

- Vnější odkapávací táce **A11** řádně připevněte ke spotřebiči.
- Vnější povrch spotřebiče otřete mírně navlhčeným hadříkem a poté řádně otřete dosucha.
- Zcela rozviňte odnímatelný přívodní kabel **A5** a připojte jej ke zdířce v zadní části spotřebiče.
- K zajištění optimální životnosti spotřebiče je nutné před prvním použitím nechat jeho vnitřní komponenty několikrát propláchnout horkou vodou. Postupujte podle instrukcí v části „**Propláchnutí kávovaru**“.

Naplnění zásobníku na vodu

- Zásobník na vodu **A1** uchopte za jeho víko. To slouží zároveň jako rukojeť pro přenášení. Zdvihněte jej a vyjměte ze zadní části spotřebiče.
- Zásobník **A1** naplňte čistou vodou až k rýsce maxima (viz obr. **C1**) a vložte zpět do spotřebiče. Ujistěte se, že zásobník **A1** je řádně instalován na svém místě.



Poznámka:

Voda, kterou doplňujete do zásobníku **A1**, by měla mít ideální pokojovou teplotu (okolo 25 °C). Příliš studená voda může negativně ovlivnit výslednou chuť kávového nápoje.



Upozornění:

Maximální kapacita zásobníku **A1** je 1,1 l vody. Nepřepřilujte jej.

Nikdy nepřlíte zásobník **A1** teplou nebo ohřátou vodou, perlivou vodou nebo jinými tekutinami, jako je např. mléko. To by mohlo vést k poškození spotřebiče.

Nikdy nepřlíte zásobník **A1** tak, že byste do něj nalávali vodu, když je vložen ve spotřebiči (viz obr. **C2**). Hrozí polítlí spotřebiče nebo přeplnění zásobníku **A1**.

- Vodu nenechávejte v zásobníku **A1** déle než jeden den. Pro přípravu kvalitní čerstvé kávy je třeba použít vždy čerstvou vodu. Jinak může být negativně ovlivněna chuť výsledného nápoje.

Naplnění zásobníku na kávová zrna

- Sejměte kryt zásobníku na kávová zrna **A2**.
- Do zásobníku **A3** nasypejte pražená kávová zrna a uzavřete kryt **A2**. Kryt zásobníku **A2** nenechávejte otevřený, jinak budou kávová zrna rychleji ztrácet své aroma.



Upozornění:

Maximální kapacita zásobníku **A3** je 150 g kávových zrn. Nepřepřilujte jej.

Zásobník **A3** nikdy nepřlíte mletou nebo instantní kávou, karamelizovanými nebo jinak speciálně upravenými kávovými zrny, kakaovými boby nebo jinými předměty, které by mohly vést k poškození spotřebiče.

Nastavení hrubosti mletí

- Regulátorem hrubosti mletí, který je umístěn uvnitř zásobníku na kávová zrna **A3**, můžete nastavit hrubost mletí kávových zrn v 5 úrovních, viz obrázek **D**.
- Otáčením regulátoru směrem k poloze označené symbolem „+“ nastavujete hrubší mletí, otáčením v opačném směru nastavujete jemnější mletí.
- Nastavení hrubosti mletí se provádí pouze v okamžiku, kdy je mlýnek v chodu. V opačném případě by mohlo dojít k poškození spotřebiče. U tmavších kávových zrn doporučujeme nastavit hrubší mletí, u světlejších kávových zrn doporučujeme nastavit jemnější mletí.

4. Pokud připravovaná káva vytéká velmi pomalu, znamená to, že kávová zrna jsou namleta příliš jemně a je třeba nastavit hrubší mletí. Pokud káva vytéká naopak příliš rychle, znamená to, že kávová zrna jsou namleta příliš hrubě a je třeba nastavit jemnější mletí.

Sestavení systému pro automatické napěnění

- Systém automatického napěnění je třeba sestavit, pokud se chystáte připravovat latté macchiato, cappuccino nebo potřebujete napěnit mléko.
1. Gumovou spojku **A18** vložte do středu spodní části víčka **A14** – viz obrázek **E1**.
 2. Do gumové spojky **A18** vložte trubičku nádoby na mléko **A16** – viz obrázek **E2**.
 3. Víčko **A14** na nasadte na nádobku na mléko **A13**.
 4. Jeden konec spojovací trubičky **A15** vložte do otvoru ve víčku **A14** – viz obrázek **E3**.
 5. Otevřete ochranný ventil na hlavici **A8** – viz obrázek **E4**.
 6. Druhý konec spojovací trubičky **A15** vložte do otvoru v hlavici **A8** – viz obrázek **E5**
- Nyní je systém pro automatické napěnění připraven k použití.



Poznámka:

Po použití systému pro automatické napěnění a vyjmutí spojovací hadičky **A15** zavřete ochranný ventil na hlavici **A8**.



POUŽITÍ KÁVOVARU

- Ujistěte se, že konektor přírodního kabelu **A5** je připojen ke spotřebiči. Vidlici přírodního kabelu **A5** připojte k síťové zásuvce. Ujistěte se, že v zásobníku na vodu **A1** je doplněna čerstvá voda a že v zásobníku **A3** je dostatečné množství zrnkové kávy a že spotřebič je řádně sestaven.



Poznámka:

Pro doplnění vody a kávových zrn vždy postupujte dle pokynů uvedených v kapitole „**Naplnění zásobníku na vodu**“ a „**Naplnění zásobníku na kávová zrna**“.

- K uvedení spotřebiče do provozu stiskněte tlačítko **B7** . Po stisknutí tlačítka **B7**  se spotřebič přepne do pohotovostního režimu.
- Po ukončení používání stiskněte tlačítko **B7** , abyste kávovar vypnuli.



Poznámka:

Kávovar je vybaven funkcí automatického vypnutí. Čas automatického vypnutí závisí na zvoleném režimu – více v části „**Nastavení režimu**“.

Propláchnutí kávovaru

- K zajištění optimální životnosti spotřebiče je nutné před prvním použitím nechat jeho vnitřní komponenty několikrát propláchnout horkou vodou.
1. Vyjměte vnější odkapávací tácek **A11** a pod hlavici **A8** postavte větší hrnek nebo misku, do které bude kávovar vydávat vodu.
 2. Stiskněte dvakrát tlačítko **B9** . Tlačítko se podsvítí a kávovar spustí výdej horké vody.
 3. Výdej horké vody se automaticky zastaví a podsvícení tlačítka zhasne.
 4. K důkladnému propláchnutí vnitřních komponent doporučujeme opakovat proces 3 - 4krát.
 5. Po dokončení procesu propláchnutí vylijte vodu z hrnku nebo misky. Dbajte zvýšené opatrnosti, neboť voda je velmi horká. Instalujte zpět vnější odkapávací tácek **A11**. Podle potřeby doplňte vodu do zásobníku **A1**.



Poznámka:

Proces propláchnutí provedete i v případě, že jste kávovar delší dobu nepoužívali.

Během procesu výdeje vody uslyšíte zvuk čerpadla. Jedná se o normální jev.

Příprava espressa

1. Pod hlavici **A8** postavte šálek, hrnek nebo sklenici. Nastavte výšku hlavice **A8** posunutím směrem nahoru nebo dolů dle velikosti vašeho šálku, hrnku nebo sklenice – viz obrázek **F**. Pokud je hrnek nebo sklenice příliš vysoká, můžete vnější odkapávací tácek **A11** odejmout. Po odejmutí hrnku nebo sklenice vraťte tácek **A11** zpět na své místo.
2. Stiskněte tlačítko **B12**  a tlačítko se podsvítí.
3. Kávovar automaticky spustí proces mletí, dávkování, upěchování kávy a její výdej.
4. Jakmile je proces výdeje kávy dokončen, kávovar se automaticky přepne do pohotovostního režimu.



Příprava latté macchiato / cappuccina

1. Sestavte systém pro automatické napěnění, jak je uvedeno v části „**Sestavení systému pro automatické napěnění**“.
2. Do nádoby na mléko **A13** nalijte mléko. Nasadte víčko **A14** a ujistěte, že je pevně nasazené.



Poznámka:

Abyste dosáhli bohaté a krémové pěny, doporučujeme používat řádně vychlazené mléko (asi 5 °C) s minimálním obsahem tuku 3 %.

3. Pod hlavici **A8** postavte šálek, hrnek nebo sklenici. Nastavte výšku hlavice **A8** posunutím směrem nahoru nebo dolů dle velikosti vašeho šálku, hrnku nebo sklenice – viz obrázek **F**. Pokud je hrnek nebo sklenice příliš vysoká, můžete vnější odkapávací tácek **A11** odejmout. Po odejmutí hrnku nebo sklenice vraťte tácek **A11** zpět na své místo.
4. Stiskněte tlačítko **B11**  pro přípravu latté macchiato nebo tlačítko **B10**  pro přípravu cappuccina. Stisknuté tlačítko se podsvítí.
5. Kávovar automaticky spustí proces přípravy latté macchiato nebo cappuccina.
6. Jakmile je příprava dokončena, kávovar se automaticky přepne do pohotovostního režimu.
7. Odpojte spojovací trubičku **A15** od otvoru v hlavici **A8** a uložte mléko do lednice. Abyste zabránili úniku mléka z trubičky **A15**, omotejte ji okolo víčka **A14** – viz obrázek **G**.



Pěnění mléka

1. Sestavte systém pro automatické napěnění, jak je uvedeno v části „**Sestavení systému pro automatické napěnění**“.
2. Do nádoby na mléko **A13** nalijte mléko. Nasadte víčko **A14** a ujistěte, že je pevně nasazené.



Poznámka:

Abyste dosáhli bohaté a krémové pěny, doporučujeme používat řádně vychlazené mléko (asi 5 °C) s minimálním obsahem tuku 3 %.

3. Pod hlavici **A8** postavte šálek, hrnek nebo sklenici. Nastavte výšku hlavice **A8** posunutím směrem nahoru nebo dolů dle velikosti vašeho šálku, hrnku nebo sklenice – viz obrázek **F**. Pokud je hrnek nebo sklenice příliš vysoká, můžete vnější odkapávací tácek **A11** odejmout. Po odejmutí hrnku nebo sklenice vraťte tácek **A11** zpět na své místo.
4. Stiskněte dvakrát tlačítko **B11**  pro přípravu latté macchiato nebo tlačítko **B10**  pro přípravu cappuccina. Stisknuté tlačítko se podsvítí.
5. Stiskněte tlačítko znovu, jakmile je šálek dostatečně množství napěněného mléka.
6. Kávovar se poté automaticky přepne do pohotovostního režimu.
7. Odpojte spojovací trubičku **A15** od otvoru v hlavici **A8** a uložte mléko do lednice. Abyste zabránili úniku mléka z trubičky **A15**, omotejte ji okolo víčka **A14** – viz obrázek **G**.

Výdej horké vody

1. Pod hlavici **A8** postavte šálek, hrnek nebo sklenici. Nastavte výšku hlavice **A8** posunutím směrem nahoru nebo dolů dle velikosti vašeho šálku, hrnku nebo sklenice – viz obrázek **F**. Pokud je hrnek nebo sklenice příliš vysoká, můžete vnější odkapávací tácek **A11**

odejmout. Po odejmutí hrnku nebo sklenice vraťte táček **A11** zpět na své místo.

- Stiskněte dvakrát tlačítko **B9** . Tlačítko se podsvítí a kávovar spustí výdej horké vody.
- Výdej horké vody se automaticky zastaví a podsvícení tlačítka zhasne.



Poznámka:

Pokud potřebujete výdej horké vody zastavit dříve, stiskněte jednou tlačítko **B9** a proces výdeje vody se zastaví.

UŽIVATELSKÉ NASTAVENÍ

Nastavení množství mleté kávy

- Úpravu množství mleté kávy použijte, pokud je připravená káva příliš silná nebo slabá.
- K úpravě nastavení množství mleté kávy slouží tlačítko **B8** .
- Podle osobních preferencí vyberte opakovaným stisknutím tlačítka **B8** množství mleté kávy: malé (cca 7 g), střední (cca 8 g) nebo velké (cca 10 g).

Nastavení objemu vydané kávy

- Kávovar umožňuje upravit objem vydané kávy podle vašich preferencí. Vámi provedené nastavení bude uloženo do paměti kávovaru.
- Pod hlavicí **A8** postavte šálek, hrnek nebo sklenici.
 - Zapněte kávovar stisknutím tlačítka **B7** .
 - Stiskněte tlačítko nápoje, který chcete připravovat: tlačítko **B12** pro úpravu objemu espresso nebo tlačítko **B11** pro úpravu latte macchiato nebo tlačítko **B10** pro úpravu cappuccina. Stisknuté tlačítko se podsvítí.
 - Jakmile kávovar začne vydávat napěněné mléko, stiskněte a podržte tlačítko vybraného nápoje, dokud do šálku nenateče požadovaný objem napěněného mléka. Uvolněte tlačítko, zazní 2krát zvukové upozornění a objem napěněného mléka bude uložen do paměti spotřebiče.
 - Jakmile kávovar začne vydávat kávu, stiskněte a podržte tlačítko vybraného nápoje, dokud do šálku nenateče požadovaný objem kávy. Uvolněte tlačítko, zazní 2krát zvukové upozornění a objem kávy bude uložen do paměti spotřebiče.

Nastavení horké vody

- Pod hlavicí **A8** postavte šálek, hrnek nebo sklenici.
- Zapněte kávovar stisknutím tlačítka **B7** .
- Stiskněte dvakrát tlačítko **B9** . Tlačítko se podsvítí.
- Jakmile kávovar začne vydávat horkou vodu, stiskněte a podržte tlačítko **B9** , dokud do šálku nenateče požadovaný objem horké vody. Uvolněte tlačítko a objem horké vody bude uložen do paměti spotřebiče.



Poznámka:

Pro obnovení výchozího nastavení objemu vydané kávy a horké vody postupujte dle pokynů uvedených v části „Nastavení režimu“.

Nastavení režimu

- Spotřebič lze nastavit do úsporného ECO režimu, rychlého režimu nebo výchozího továrního nastavení. V ECO režimu je dosaženo větší úspory energie. V rychlém režimu se káva připraví rychleji než ve výchozím továrním nastavení.

	ECO režim	Rychlý režim	Výchozí nastavení
Světelná kontrolka	Ne	Ano	Ano
Předspaření *	Ano	Ne	Ano
Čas automatického vypnutí	10 minut	30 minut	20 minut
Možnost nastavení objemu vydané kávy	Ano	Ano	Ano



*Poznámka:

Funkce předspaření znamená, že namletá káva je nejprve spařena menším množstvím vody. Tím dojde k nabobtnání kávy a při následném plněm spaření dojde k rozvinutí její plné chuti, extrakci aromatických látek a esenciálních olejů v ní obsažených.

- V pohotovostním režimu stiskněte a přidržte tlačítko **B7** po dobu 5 sekund. Tlačítko **B7** se rozblíká a současně budou svítit nebo blikat další tlačítka podle toho, jaký režim je právě nastaven.

	Tlačítko cappuccino	Tlačítko latte	Tlačítko espresso
ECO režim	Svítil	Bliká	Bliká
Rychlý režim	Bliká	Svítil	Bliká
Výchozí nastavení	Bliká	Bliká	Svítil

- Pro nastavení ECO režimu stiskněte tlačítko **B10** , pro nastavení rychlého režimu stiskněte tlačítko **B11** a pro obnovení výchozího nastavení stiskněte tlačítko **B12** . Po nastavení zvoleného režimu se ozvou 2 pipnutí. Pokud se snažíte zvolit režim, který je již nastaven, spotřebič nebude na stisknutí tlačítka reagovat.
- Pokud nechcete provést změnu nastavení režimu, stiskněte tlačítko **B7** ještě jednou, anebo vyčkejte 5 sekund, než se spotřebič automaticky přepne zpět do pohotovostního režimu.

ČIŠTĚNÍ A ÚDRŽBA

- Před čištěním odpojte zástrčku přívodního kabelu od síťové zásuvky a nechte spotřebič vychladnout.



Varování:

K čištění jakýchkoli částí spotřebiče nepoužívejte čisticí prostředky s abrazivním účinkem, ředidla apod., které by mohly poškodit povrch spotřebiče. Žádná součást tohoto spotřebiče není určena pro mytí v myčce nádobí.



Varování:

Abyste se zabránili nebezpečí úrazu elektrickým proudem, neponořujte spotřebič, napájecí kabel ani síťovou zástrčku do vody nebo jiné tekutiny.

Rychlé čištění

- Funkce rychlého čištění je vhodná pro rychlé odstranění nečistot z hlavic **A8** a potrubí.
- Pod hlavicí **A8** postavte šálek, hrnek nebo sklenici.
 - Stiskněte jednou tlačítko **B9** . Kávovar automaticky spustí funkci rychlého čištění. Voda bude automaticky vytékat z hlavic **A8**.
 - Proces rychlého čištění se automaticky zastaví, nicméně jej můžete ukončit opětovným stisknutím tlačítka **B9** .



Poznámka:

Funkci rychlého čištění doporučujeme spustit po každém použití, zvláště pokud chcete připravovat espresso po přípravě cappuccina nebo latte.

KAŽDODENNÍ ČISTĚNÍ A ÚDRŽBA



- Včasné čištění a údržba je velmi důležitá pro správný chod spotřebiče a prodloužení jeho životnosti.
- Před čištěním spotřebič vypněte, odpojte od síťové zásuvky a nechte vychladnout.

Odkapávací tácek a zásobník na kávovou sedlinu

- Vyjmete vnější odkapávací tácek **A11**. Nad dřezem vyprázdníte veškerý jeho obsah a omyjete jej čistou vodou a poté jej řádně vysušíte.
- Při manipulaci s táckem **A11** buďte opatrní, abyste se neopařili. Může obsahovat horkou vodu.
- Vysušíte vnitřní odkapávací tácek **A10** se zásobníkem na kávovou sedlinu **A9**. Zásobník na kávovou sedlinu **A9** vyprázdníte a omyjete čistou vodou. Poté jej řádně vysušíte. Vnitřní odkapávací tácek **A10** vyprázdníte, a pokud je znečištěn, otřete jej čistým navlhčeným hadříkem a poté jej řádně vysušíte.
- Vnitřní odkapávací tácek **A10**, zásobník na kávovou sedlinu **A9** a vnější odkapávací tácek **A11** instalujte zpět na své místo.



Poznámka:



Pokud se během provozu kávy ikona **B3**  je zásobník na kávovou sedlinu **A9** plný a je třeba jej vyprázdnit. Pokud se ikona **B3**  rozblíká, znamená to, že zásobník na kávovou sedlinu **A9** není vložený.

Spařovací jednotka

- Vysušíte a sejměte servisní dvířka **A7**. Stiskněte tlačítka pro uvolnění spařovací jednotky **A6** a spařovací jednotku **A6** vyjměte – viz obrázek **H**. Omyjte ji pod čistou tekoucí vodou a poté ji řádně vysušíte.
- Spařovací jednotku **A6** řádně instalujte zpět a připevňte servisní dvířka **A7**.



Poznámka:



Pokud se rozsvítí ikona **B4** , znamená to, že spařovací jednotka **A6** není vložená na svém místě nebo není správně instalována. Pokud ikona **B4**  bliká, jsou servisní dvířka **A7** otevřena nebo nesprávně instalována.

Zásobník na vodu

- Vyjměte zásobník na vodu **A1**, vypláchněte jej čistou vodou s přidávkem máloho množství neutrálního kuchyňského saponátu. Poté jej řádně vypláchněte čistou vodou, osušte a vložte zpět na své místo.

Systém pro napěnění mléka

- Abyste zabránili usazování mléka v hlavici **A8** a tvorbě nežádoucího zápachu, je důležité vyčistit systém napěnění mléka po každém použití.



1. Pod hlavici **A8** postavte šálek, hrnek nebo sklenici.
2. Naplňte nádobku na mléko **A13** čistou vodou.
3. Připojte spojovací trubičku **A15** se otvorem v hlavici **A8** – postupujte podle instrukcí v části „**Sestavení systému pro automatické napěnění**“.
4. Stiskněte dvakrát tlačítko **B10**  nebo **B11** .
5. Kávovar začne čerpat vodu z nádobky na mléko **A13**, kterou ohřeje, a následně začne vydávat horkou vodu a páru skrz výdejní trysku pro napěnění mléka, čímž dojde k jejímu vyčištění a odstranění zbytků mléka.
6. Opětovným stisknutím vybraného tlačítka ukončíte proces čištění.
7. Odpojte spojovací trubičku na mléko **A15** od hlavice **A8** a rozeberte systém pro napěňování mléka: sejměte víčko **A14** nádobky na mléko **A13** a odpojte trubičku na mléko **A16** a gumovou spojku **A18**.
8. Odstraňte krytku z hlavice **A8** – viz obrázek **11**.
9. Sejměte napěňovač mléka lehkým tahem dolů – viz obrázek **12**.
10. Rozdělte napěňovač mléka na dvě části – sejměte gumovou krytku a odstraňte horní díl ze spodní části – viz obrázek **13**.
11. Omyjte všechny části v čisté vodě a potom je řádně osušte. Vyjmuté části sestavte (v opačném pořadí, co jste je rozebírali) a umístěte je na jejich původní místa.



Poznámka:

K důkladnému čištění může použít i kartáček **A12** – viz obrázek **14**.

Nádobka na mléko, trubička na mléko a spojovací trubička

1. Z nádobky na mléko **A13** odstraňte víčko **A14** a vylijte zbývající obsah z nádobky **A13**.
2. Z nádobky **A13** vyjměte trubičku na mléko **A16**.
3. Omyjte nádobku na mléko **A13**, víčko **A14**, trubičku na mléko **A16** a spojovací trubičku **A15** v teplé vodě s trochu neutrálního prostředky na mytí nádob. Opláchněte pod čistou vodou a důkladně osušte.
4. V případě potřeby můžete použít jehlu k odstranění nečistot z otvorů na koncích spojovací trubičky **A15** – viz obrázek **J**. Před sestavením se ujistěte, že jsou oba konce spojovací trubičky **A15** čisté a suché.
5. K důkladnému vyčištění celého systému, doporučujeme naplnit nádobku na mléko **A13** čistou vodou a připojit k hlavici **A8** pomocí spojovací trubičky **A15** se otvorem v hlavici **A8** – postupujte podle instrukcí v části „Sestavení systému pro automatické napěnění“.
6. Stiskněte dvakrát tlačítko **B10**  nebo **B11** .
7. Nechte celý obsah nádobky **A13** protéci hlavici **A8**.

Zásobník na kávová zrna

- Zásobník na kávová zrna **A3** čistěte pouze čistou, suchou textilií nebo papírovou utěrkou. Nečistěte jej vodou.

Vnější povrch kávovaru

- K vyčištění vnějšího povrchu spotřebiče použijte čistou, mírně navlhčenou textilií. Vše pak řádně otřete dosucha.

FUNKCE SELF-CLEAN (SAMOČISTĚNÍ)





- Když se během provozu rozsvítí indikátor **B5** , je třeba spustit funkci Self-Clean (samočištění).
- Spotřebič bude nejlépe fungovat, pokud budete používat funkci samočištění pravidelně alespoň 1krát za měsíc, nebo častěji v závislosti na tvrdosti používané vody. Prodloužte tím jeho životnost a zvýšíte energetickou účinnost, protože včasně usazeniny negativně ovlivňují spotřebu elektrické energie.

1. Zásobník **A1** naplňte vodou až k rýsce maxima dle pokynů uvedených v kapitole „**Naplnění zásobníku na vodu**“.
2. Do zásobníku **A1** přidejte odvápnovací prostředek speciálně určený pro odvápnování spotřebičů typu espresso. Tento prostředek zakoupíte v běžné prodejní síti. Při dávkování zakoupeného odvápnovacího prostředku dbejte pokynů uvedených na obalu výrobce.



Varování:





K odvápnění nepoužívejte ocet apod. Jinak by mohlo dojít k poškození spotřebiče.

3. Zapojte zástrčku přívodního kabelu do síťové zásuvky.
4. Pod hlavici **A8** umístěte nádobu o objemu alespoň 1,1 l.
5. V pohotovostním režimu stiskněte a přidržte současně tlačítka **B7**  a **B12**  po dobu 5 sekund. Ozve se zvuková signalizace a indikátor **B5**  a tlačítko **B12**  budou blikat.
6. Stiskněte tlačítko **B12**  pro spuštění procesu samočištění.



Poznámka:

Pokud byste se chtěli vrátit v této fázi zpět do pohotovostního režimu, stiskněte tlačítko **B7** .



7. Průběh samočištění je signalizován blikajícím indikátorem **B5** . Dbejte na to, aby nedošlo k opaření horkou vodou nebo unikající párou. V této fázi proces již nepřerušujte.
8. Když je vypotřebována voda v zásobníku **A1**, rozblíká se indikátor **B1**  a tlačítko **B12** . Vyprázdněte zbylý obsah zásobníku **A1** a naplňte jej čistou vodou až k rýsce maxima. Po vložení naplněného zásobníku **A1** zpět do spotřebiče zhasne indikátor **B1**  a proces samočištění bude dále probíhat.

**Poznámka:**

V případě potřeby vyprázdňte nádobu pod hlavicí **A8**. Bude však opatrní při manipulaci s nádobou, neboť voda v nádobě může být velmi horká.

- Jakmile je proces samočištění dokončen, kávovar se automaticky vypne.

MANUÁLNÍ PROPLÁCHNUTÍ

- Vždy po ukončení používání doporučujeme nechat vyčistit výpust kávy. To se doporučuje provést rovněž v případě, že nebyl spotřebič dlouho používán.
- V pohotovostním režimu stiskněte a přidržte současně tlačítka **B7** 
 - a **B9**  po dobu 5 sekund.
 - Osvětlení dotykových tlačítek zhasne. Z výpusti vyteče malé množství horké vody, kterým se výpust propláchne. Voda nateče do odkapávacího tácky **A11**.





**Upozornění:**

Vyhnete se kontaktu s horkou vodou.

- Po ukončení manuálního propláchnutí se spotřebič přepne zpět do pohotovostního režimu.

VYPRÁZDNĚNÍ VNITŘNÍHO OKRUHU

- Vyprázdnění vnitřního okruhu se doporučuje provést, když plánujete, že nebudete spotřebič používat delší dobu, před přepravou apod.

- V pohotovostním režimu stiskněte a přidržte současně tlačítka **B7**  a **B11**  po dobu 5 sekund.
- Indikátor **B6**  se rozblíká.
- Ze spotřebiče vyjměte zásobník na vodu **A1**. Indikátor **B6**  se rozsvítí. Tím je signalizováno, že proces vyprázdnění vnitřního okruhu je v chodu.

**Poznámka:**

Pokud stisknete tlačítko **B7**  před vyjmutím zásobníku na vodu **A1**, vrátíte se zpět do pohotovostního režimu.

- Když je proces vyprázdnění vnitřního okruhu dokončen, spotřebič se automaticky vypne.

ČIŠTĚNÍ VÝSTUPU NAMLETÉ KÁVY

- Mletá káva se může během používání usazovat na stěnách výstupu namleté kávy, a proto je důležité ji pravidelně čistit (v závislosti na četnosti používání).

- Vysuňte a sejměte servisní dvířka **A7**. Stiskněte tlačítka pro uvolnění spařovací jednotky **A6** a spařovací jednotku **A6** vyjměte – viz obrázek **H**.
- Opatrně nakloňte kávovar a pomocí kartáčku **A12** opatrně odstraňte nečistoty ze stěn výstupu namleté kávy – viz obrázek **K**.
- Na vyčištění vložte spařovací jednotku **A6** a servisní dvířka **A7** zpět na své místo.

Uložení

- Pokud nebudete spotřebič delší dobu používat, odpojte zástrčku od síťové zásuvky, nechte spotřebič vychladnout a vyčistěte jej podle výše uvedených pokynů.
- Před uložением se ujistěte, že jsou spotřebič i všechno příslušenství řádně čisté a suché.
- Uložte spotřebič na suché, čisté a dobře větrané místo, kde nebude vystaven extrémním teplotám a kde bude mimo dosah dětí nebo zvířat.

ODSTRAŇOVÁNÍ PROBLÉMŮ

Problém	Příčina	Řešení
Spotřebič nefunguje.	Není připojen k síťové zásuvce.	Připojte jej k funkční síťové zásuvce a stiskněte tlačítko B7  . Ověřte, že je přívodní kabel A5 řádně připojen ke zdiře ve spotřebiči a že je vidlice řádně zasunuta v zásuvce.
Stisknutí ovládacího tlačítka je bez odezvy nebo se zpožděnou odezvou.	Dochází k elektromagnetickému rušení spotřebiče. Dotykový ovládací panel je znečištěn.	Spotřebič vypněte a znovu jej zapněte za několik minut. Spotřebič vypněte, odpojte od síťové zásuvky a panel vyčistěte čistým, mírně navlhčeným hadříkem a poté jej řádně vytřete dosucha.
Káva není dostatečně teplá.	Šálky nejsou nahřáté. Spařovací jednotka A6 je příliš chladná.	Nahřejte šálky. Před přípravou kávy proveďte 3krát výplach výpusti.
Káva nevytéká z výpusti.	Použili jste předtím funkci vyprázdnění vnitřního okruhu.	Stiskněte tlačítko výjdeje horké vody, dokud nezačne voda vytékat z výpusti.
První šálek kávy nechutná příliš dobře.	Ve spařovací jednotce A6 namleté kávy.	Kávu, kterou jste připravili poprvé, vylijte. Další šálek kávy bude již v pořádku.
Káva je bez pěny.	Kávová zrna nejsou čerstvá.	Použijte čerstvá kávová zrna nebo zkuste změnit značku kávy.
Dotyková tlačítka nefungují správně.	Dotyková tlačítka nejsou správně stisknuta.	Spotřebič je třeba ovládat správně. Stiskněte spodní část ikony dotykového tlačítka.
Spotřebič se příliš dlouho zahřívá.	Spotřebič je znečištěn vápennými usazeninami.	Odvápněte jej dle pokynů v části „ Funkce self-clean (samočištění) “.
Zásobník na vodu A1 je vyjmutý, anebo v něm dochází voda, ale příslušný indikátor nic nesignalizuje.	Oblast okolo konektoru na dně zásobníku A1 je vlhká nebo mokrá.	Řádně vysušte vlhkost nebo vodu z oblasti kolem konektoru.
Vnitřní odkapávací tácek A10 je naplněn velkým množstvím vody.	Příliš jemně namletá káva, která brání protékání vody.	Během provozu mlýnku na kávu nastavte větší hrubost jejího namletí.
Káva je dodávána příliš pomalu nebo přerušovaně.	Příliš jemně namletá káva, která brání protékání vody.	Během provozu mlýnku na kávu nastavte větší hrubost jejího namletí.
Indikátor nedostatku kávových zrn bliká, i když je v zásobníku stále dostatečné množství kávových zrn.	Vnitřní výstup namleté kávy je ucpaný.	Vyčistěte výstup namleté kávy podle pokynů v části „ Čištění výstupu namleté kávy “.

Z přístroje nevychází žádné napěněné mléko.	Automatické zařízení pro napěnění mléka je znečištěno nebo není správně sestaveno či nainstalováno.	Čistíte automatické zařízení pro napěnění mléka a ujistěte se, zda je správně sestaveno nebo nainstalováno.
	Otvory spojovací trubičky A15 jsou ucpané.	Vyčistíte spojovací trubičku A15 podle pokynů v části „Každodenní čištění a údržba – Nádobka na mléko, trubička na mléko a spojovací trubička“.
Otvory spojovací trubičky A15 jsou ucpané a je obtížné odstranit nečistoty.	Spojovací trubička A15 nebyla čistěna dlouhou dobu.	Nechejte spojovací trubičku A15 ponořenu v horké vodě asi jednu hodinu a poté vyčistíte spojovací trubičku A15 podle pokynů v části „Každodenní čištění a údržba – Nádobka na mléko, trubička na mléko a spojovací trubička“, dokud nebude hlavičcí plnnuté protékat voda.
	Typ použitého mléka není vhodný pro napěnění.	Z různých typů mléka je vytvářeno různé množství pěny a liší se také kvalita napěnění. Polotučné nebo plnotučné kravské mléko poskytuje dobré výsledky.
Mléko stříká na stolek.	Spojovací trubička A15 není správně instalována.	Instalujte spojovací trubičku A15 správně. Postupujte podle pokynů v části „Sestavení systému pro automatické napěnění“.
Indikátor procesu odvápňení stále bliká, i když byl proces odvápňení dokončen.	Proces odvápňení není ještě dokončen.	Budte prosím trpěliví a počkejte na dokončení procesu. Přístroj se vypne sám automaticky, nevypínajte prosím tento přístroj ručně.

POKYNY A INFORMACE O NAKLÁDÁNÍ S POUŽITÝM OBALEM

Použitý obalový materiál odložte na místo určené obcí k ukládání odpadu.

LIKVIDACE POUŽITÝCH ELEKTRICKÝCH A ELEKTRONICKÝCH ZAŘÍZENÍ



Tento symbol na produktech anebo v průvodních dokumentech znamená, že použité elektrické a elektronické výrobky nesmí být přidány do běžného komunálního odpadu. Ke správné likvidaci, obnově a recyklaci předejte tyto výrobky na určená sběrná místa. Alternativně v některých zemích Evropské unie nebo jiných evropských zemích můžete vrátit své výrobky místnímu prodejci při koupi ekvivalentního nového

produktu.

Správnou likvidací tohoto produktu pomůžete zachovat cenné přírodní zdroje a napomáháte prevenci potenciálních negativních dopadů na životní prostředí a lidské zdraví, což by mohly být důsledky nesprávné likvidace odpadů. Další podrobnosti si vyžádejte od místního úřadu nebo nejbližšího sběrného místa.

Při nesprávné likvidaci tohoto druhu odpadu mohou být v souladu s národními předpisy uděleny pokuty.

Pro podnikové subjekty v zemích Evropské unie

Chcete-li likvidovat elektrická a elektronická zařízení, vyžádejte si potřebné informace od svého prodejce nebo dodavatele.

Likvidace v ostatních zemích mimo Evropskou unii

Tento symbol je platný v Evropské unii. Chcete-li tento výrobek zlikvidovat, vyžádejte si potřebné informace o správném způsobu likvidace od místních úřadů nebo od svého prodejce.



Tento výrobek splňuje veškeré základní požadavky směrnice EU, které se na něj vztahují.

TECHNICKÉ ÚDAJE

Jmenovitý rozsah napětí.....220 – 240 V-
 Jmenovitý kmitočet..... 50 – 60 Hz
 Jmenovitý příkon.....1.235 – 1.470 W
 Hlučnost.....75 dB(A)

Deklarovaná hodnota emise hluku tohoto spotřebiče je 75 dB(A), což představuje hladinu A akustického výkonu vzhledem k referenčnímu akustickému výkonu 1 pW.

Změny textu a technických specifikací vyhrazeny.

