

HASZNÁLATI ÚTMUTATÓ ÉS JÓTÁLLÁSI JEGY

AKKUMULÁTOROS FÜNYÍRÓ

Modell: LB-2B60-46-2x20V

NAC
NEW AMERICAN CONCEPT

SERWIS.NAC.COM.PL

TELJESKÖRŰ SZERVÍZ SZOLGÁLTATÁS



Maximális elégedettséget garantálunk



AKKUMULÁTOROS FŰNYÍRÓ

Modell: LB-2B60-46-2x20V

Gyártó: NAC Sp. z o.o.
Al. Krakowska 39, 05-090 Raszyn
fax +48 22 314 93 09
www.nac.com.pl, info@nac.com.pl

Központi Ügyfélszolgálat - Raktár
Strobów 2E, 96-100 Skierniewice, 96-100 Skierniewice
fax +48 46 819 35 29
serwis.nac.com.pl, serwis@nac.com.pl



Figyelem!
Telepítés vagy üzemeltetés előtt kérjük, olvassa el ezt
a használati útmutatót.

A készüléket elsősorban házkörűli használatra tervezték.
A készülék professzionális, félprofesszionális vagy kereskedelmi célú használata
esetén a garancia érvényét veszti.

TARTALOMJEGYZÉK

Tartalomjegyzék	3
Műszaki adatok	3
Ábrák és piktogramok leírása	4
Általános biztonsági rendelkezések	5
Akkumulátoros fűnyíróra vonatkozó részletes biztonsági óvintézkedések	7
A készülékben lévő anyagok egészségre gyakorolt hatásaira vonatkozó információk	9
A készülékben lévő anyagok környezeti hatásáról szóló információk	9
Tájékoztatás az elektromos és elektronikus berendezések hulladékgyűjtési rendszeréről és a háztartások szerepéről	9
Biztonság és gyártói felelősség	9
Maradványkockázat	10
További felhasználói információk	10
Rendeltetés	10
Első üzembe helyezés előtt	10
Működtetés	13
Tisztítás, karbantartás és tárolás	16
Szállítás	16
Ellenőrző vizsgálatok és hibaelhárítás	17
Jótállás és szerviz	17
Kéziszerszám összeszerelési séma	18
Megjegyzések	19
Megfelelőségi nyilatkozat	20
Jótállási feltételek	22
Jótállási jegy	23

MŰSZAKI ADATOK

AKKUMULÁTOROS FŰNYÍRÓ			
Típus, modell		LB-2B60-46-2x20V	
Névleges feszültség		40 V DC	
Terhelés nélküli ciklusszám		2800/min.	
Vágási szélesség		46 cm	
Vágási magasság		25–75 mm, 6 fokozat	
Fűgyűjtő kapacitása		50 l	
Villamossági védelmi osztály		III	
IP-védelmi besorolás		IPX4	
Akkumulátorok 2 x B-60-LI-20V		20 V, Li-Ion, 6000 mAh	
BC-LI-2x30-20V dupla töltő		Bemenet: 220–240 V (AC), 50/60 Hz, max. 160 W Kimenet: 1: 21,5V (DC), 3,0 A; 2: 21,5 V (DC)	
Hangnyomásszint LpA		81,5 dB (A), K=3 dB (A)	
Mért zajteljesítményszint L _{WA}		91,3 dB (A), K=1,82 dB (A)	
Garantált zajszint L _{WA}		96 dB (A)	
Markolat vibrációs szintje		1,13 m/s ² , K=1,5 m/s ²	
Készülék tömege		27 kg	
Gyártás éve		2022	
Töltő – a csomag nem tartalmazza Az alábbi típusok használhatók.		BC-LI-20V BC-LI-2x30-20V	
Töltőmodell	Töltő típusa	Bemenet	Kimenet
BC-LI-20V	egy akkumulátorhoz	230–240 V (AC), 50 Hz, max. 65 W	21,5 V (DC), 2,4 A
BC-LI-2x30-20V	dupla	220–240 V (AC), 50/60 Hz, max. 160 W	1. 21,5 V (DC), 3,0 A; 2. 21,5 V (DC)
Li-Ion-akkumulátor – a csomag nem tartalmazza Az alábbi típusok használhatók.		B-20-LI-20V / B-40-LI-20V / B-60-LI-20V	
Akkumulátor töltési ideje			
Akkumulátormodell	Akkumulátorfeszültség	BC-LI-20V töltő	BC-LI-2x30-20V töltő
B-20-LI-20V	20 V 2,0 Ah	60 perc	50 perc
B-40-LI-20V	20 V 4,0 Ah	120 perc	90 perc
B-60-LI-20V	20 V 6,0 Ah	160 perc	130 perc
Várható üzemidő az akkumulátorkapacitás függvényében:*			
Akkumulátormodell	Akkumulátorfeszültség	Üzemidő	
B-20-LI-20V	20 V 2,0 Ah	6 perc	
B-40-LI-20V	20 V 4,0 Ah	13 perc	
B-60-LI-20V	20 V 6,0 Ah	18 perc	
*a várható üzemidő pontosan nem határozható meg, mert több tényezőtől pl. a használat intenzitásától, a környezeti hőmérséklettől, az akkumulátor töltése és a használat között eltelt időtől függ.			

A készülék részei:

- akkumulátoros fűnyíró,
- 2 db újratölthető akkumulátor,
- akkumulátortöltő,
- kezelési útmutató, EK-megfelelőségi nyilatkozat, jótállási feltételek, jótállási jegy.

Ezt a kézikönyvet a készülék szerves részének kell tekinteni. Úgy tárolja a készülék számára kialakított helyen, hogy könnyen hozzáférhető legyen. Kérjük, ne felejtse el átadni ezt az útmutatót az új tulajdonosnak vagy kezelő személynek, ha a készüléket továbbértékesíti vagy átadja.

ÁBRÁK ÉS PIKTOGRAMOK LEÍRÁSA

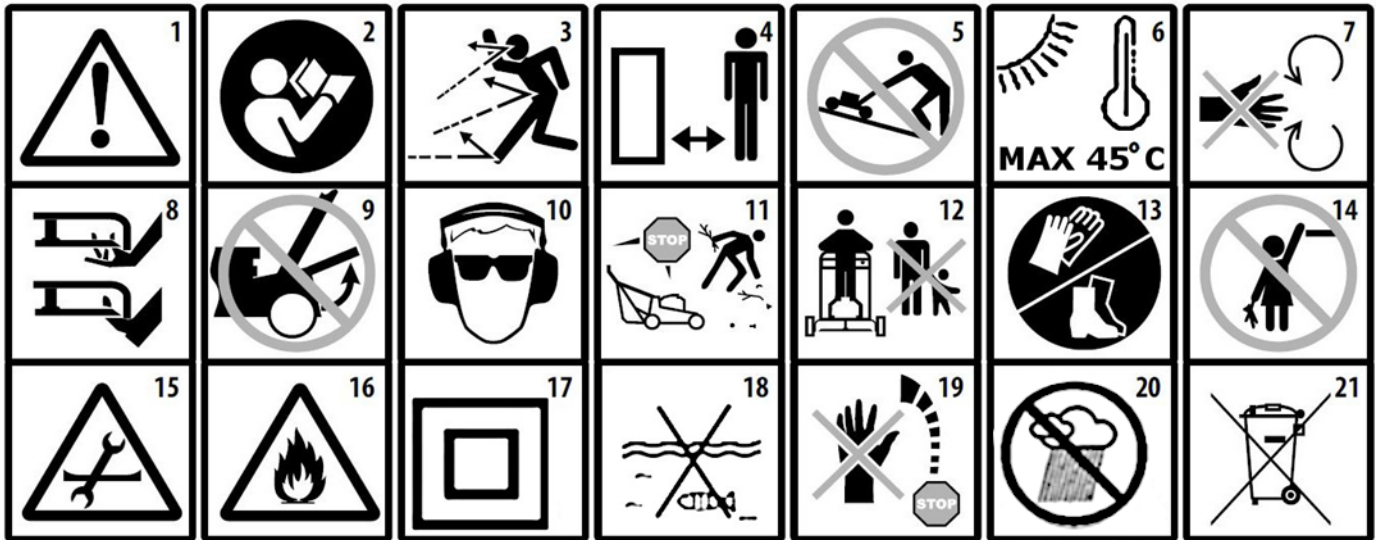

1. Figyelmeztetés! Veszély. Fokozott elővigyázatosság szükséges! Fontos!
2. Olvassa el az útmutatásokat és tartsa be a figyelmeztetéseket.
3. A készülék működése során az esetlegesen kidobott tárgyak sérülést eredményezhetnek. Legalább 15 m-es biztonsági távolság tartandó a közelben tartózkodóktól.
4. Az épületektől biztonságos távolság tartandó!
5. Emelkedőn a fű a lejtő irányától eltérő irányba nyírandó!
6. A készülék maximális biztonságos üzemi hőmérséklete.
7. Figyelmeztetés! Végtagjait tartsa távol a forgó alkatrészekről.
8. Figyelmeztetés! Végtagjait tartsa távol a kés pengéjétől.
9. Fűvet nyírni nyitott kidobófedéllel tilos!
10. Védőszemüveg és fülvédő viselendő.
11. A munka megkezdése előtt a helyszín ellenőrizendő és megtisztítandó.
12. Munkavégzés közben közelben tartózkodni tilos (kivéve a kezelőt).
13. Védőlábbeli viselendő. Védőkesztyű használandó.
14. A felszerelés gyermekek elől elzárva tartandó.
15. A készülék tisztítása, javítása vagy ellenőrzése előtt győződjön meg arról, hogy a kés, valamint minden mozgó alkatrész megállt.
16. Tűzbe dobni tilos! Tűz- és robbanásveszély.
17. A töltőre másodosztályú villamosági védelem érvényes.
18. Vízbe dobni tilos!
19. A fűnyíró kikapcsolása után a kés rövid ideig tovább forog. Kizárólag olyan fűnyírót emeljen meg, vagy helyezzen át, amelynek kése teljesen megállt.
20. Nedvességtől óvni kell.
21. Ez elektromos készülékeket tilos nem szelektív, háztartási hulladékként kezelni! Az elhasznált elektromos és elektronikus termékeket az elektrohulladékokat kezelő helyen kell elhelyezni. Ez a követelmény az Európai Unió valamennyi országában érvényes. Az ilyen termékeket tilos a szelektív nem igénylő háztartási hulladékként kezelni! Régi készülék új készülékre cserélésekor az érvényes jogszabályok szerint a kiskereskedő köteles a régi készüléket ártalmatlanítás céljából térítésmentesen átvenni.

Egyéb jelölések a gépen



Az adattábla a készülék burkolatán található. Az adattáblán szereplő információk a megfelelő pótalkatrészek és karbantartási műveletek meghatározásához alapvető fontosságúak.

Az adattáblán a garantált L_{WA} zajteljesítményszintet a sárga háttérrel feltüntetett jelzi.

ÁLTALÁNOS BIZTONSÁGI RENDELKEZÉSEK

Elektromotoros gépekre és berendezésekre vonatkozó biztonsági szabályok

A készülék alkalmasnak tekinthető a mérsékelt, egyenletesen párás éghajlatú országokban történő használatra.

FIGYELMEZTETÉS!

- ✓ Olvassa el figyelmesen az utasításokat. Ismerje meg az elektromos meghajtású készülékekre vonatkozó biztonsági előírásokat, valamint a készülék vezérlését és helyes használatát.
- ✓ Az alábbi figyelmeztetések és biztonsági utasítások figyelmen kívül hagyása áramütést, tüzet és/vagy súlyos sérülést okozhat.
- ✓ Őrizze meg ezt a kézikönyvet későbbi felhasználás céljából.
- ✓ Ezt a készüléket olyan személyek (beleértve a gyermekeket is) nem használhatják, akiknek csökkent fizikai, érzékszervi vagy szellemi képességei vannak, vagy nem rendelkeznek a készülékkel kapcsolatos tapasztalattal vagy ismeretekkel, kivéve, ha a biztonságukért felelős személy felügyeli őket, vagy a készülék használatára vonatkozó utasításoknak megfelelően használják a készüléket.
- ✓ Ne engedje, hogy a kéziszerszámot gyermekek, 16 év alatti fiatalok és a kezelési útmutatót nem ismerő személyek kezeljék.

A munkaterület biztonsága

- Tartsa a munkaterületet rendben és világítsa meg jól. A rendetlenség és a rossz megvilágítás hozzájárul a balesetekhez.
- Ne használjon elektromos meghajtású szerszámot robbanásveszélyes környezetben, ahol gyúlékony folyadékok, gázok vagy por van jelen. Elektromos szerszámok használatakor szikra keletkezhet, amely begyűjtheti a port vagy gázokat.
- Ne engedjen gyermekeket vagy megfigyelő személyeket olyan terület közelébe, ahol elektromos meghajtású berendezéseket használnak. Ha elterelik a figyelmét elveszítheti az irányítást a készülék felett. Az elektromos meghajtású kerti szerszámokat tartsa a kívülállóktól távol.
- Az üzemeltető vagy kezelő felelős a más személyeket vagy a környezetet érintő balesetekért vagy veszélyekért.

Elektromos biztonság

- Az elektromos szerszámok csatlakozóinak illeszkedniük kell a csatlakozóaljzatba. Semmilyen módon ne alakítsa át a csatlakozódugót. Földelt elektromos szerszámokhoz ne használjon hosszabbító kábelt. A dugaljak és aljzatok megváltoztatásának hiányában csökken az áramütés veszélye.
- Kerülje a földelt vagy rövidzárlatos felületek, például csövek, fűtőtestek, központi fűtésradiátorok és hűtőszekrények érintését. Földelt vagy rövidre zárt alkatrészek érintése növeli az áramütés veszélyét.
- Esőtől és nedves környezettől óvja az elektromos meghajtású szerszámokat. Ha víz kerül az elektromos szerszámba, nő az áramütés veszélye.
- Ne feszítse meg a csatlakozó kábeleket. Soha ne a tápkábelnél fogva hordozza az elektromos meghajtású szerszámot vagy húzza ki a csatlakozót a hálózati aljzatból. Óvja a kábelt hőtől, olajtól, éles szélektől és mozgó alkatrészekétől. A sérült vagy összetekeredett csatlakozó kábel növeli az áramütés veszélyét.
- Ha az elektromos szerszámot a szabadban használja, kültéri használatra tervezett hosszabbítót vegyen igénybe. Az ilyen hosszabbító használata csökkenti az áramütés veszélyét.
- A tápfeszültségből származó áramütés elleni védelemként használjon hibaáramvédő kapcsolóval (RCD) védett áramforrást. Az RCD-k használatával csökken az áramütés veszélye. Az eszközt olyan hibaáramvédő eszközzel kell ellátni, amelynek névleges áramerőssége nem haladja meg a 30 mA-t.

Megjegyzés: A "hibaáramvédő berendezés(RCD)" kifejezés helyettesíthető a "földzárlati áramköri megszakító (GFCI)" vagy a "föld szivárgás megszakító (ELCB)" kifejezéssel.

- Tartsa az elektromos szerszámot a ház szigetelt részénél fogva, mivel a munkadarab működés közben károsíthatja a rejtett tápkábelt vagy a sajátját. A szerszám feszültség alatt álló vezetékkel való érintkezése áramütést okozhat a kezelő személy kárára.
- A munka megkezdése előtt ellenőrizze a tápkábelt. Ne folytassa a munkát, ha a tápkábel vagy a hosszabbító kábel elkopik, megreped vagy más módon sérül.
- Ha a hálózati kábel használat közben megsérül, kapcsolja ki a készüléket, és húzza ki a csatlakozót a hálózati aljzatból.
- Az I. elektromos védelmi osztályban sorolt készülékeket védőérintkezővel rendelkező tápcsatlakozóval kell csatlakoztatni. Erre a megoldásra a felhasználók biztonsága érdekében van szükség.

Személyes biztonság

- Legyen éber, figyeljen a munkájára, és használja a józan eszét, amikor elektromos szerszámmal dolgozik. Ne használja a szerszámot fáradtan, illetve hallucinogének, alkohol vagy gyógyszer hatása alatt. Az elektromos szerszámmal végzett munka közben egy pillanatnyi figyelmetlenség is súlyos személyi sérülést okozhat.
- Használjon egyéni védőfelszerelést. Mindig viseljen védőszemüveget. A védőfelszerelés, például porvédő maszk, csúszásmentes lábbeli, sisak vagy fülvédő használata megfelelő körülmények között csökkenti a személyi sérüléseket.
- Kerülje el a szerszám véletlen elindulását. Győződjön meg arról, hogy az elektromos szerszám kapcsolója kikapcsolt állásban van, mielőtt a hálózatra és/vagy akkumulátorra csatlakoztatja. Győződjön meg arról, hogy a hálózati kábel ki van húzva a csatlakozóból, és a kapcsoló a: "kikapcsol" állásban van, mielőtt felveszi vagy elmozdítja a készüléket. Ha az elektromos szerszám hordozása közben az ujját a kapcsolón tartja, vagy bekapcsolt szerszámot helyez áram alá, balesetet okozhat.
- Távolítsa el az összes beállításhoz használt kulcsot az elektromos szerszám beindítása előtt. Ha a villáskulcsot az elektromos szerszám forgó részében hagyja, az személyi sérülést okozhat.
- Ne nyúljon túlságosan előre. Álljon mindig stabilan és ne veszítse el az egyensúlyát. Ez lehetővé teszi a készülék jobb irányítást váratlan helyzetekben.
- Megfelelő öltözetet viseljen. Ne hordjon ékszert vagy laza ruházatot. Tartsa távol haját, ruházatát és kesztyűjét a mozgó alkatrészektől. A laza öltözet, az ékszerek vagy a hosszú haj beakadhatnak a mozgó alkatrészekbe.
- Munka közben fogja meg a szerszámot a pótmarkolatoknál, amennyiben a szerszám fel van szerelve velük. A szerszám feletti uralom elvesztése sérülésveszélyt jelent.



Az eredendően biztonságos kialakítás, a biztonsági intézkedések és a további védőintézkedések alkalmazása ellenére a munka során mindig fennáll a sérülés veszélye.

A szerszám használata és gondozása

- Ne erőltesse túl az elektromos szerszámot. Használjon az elvégzendő munkához megfelelő teljesítményű kéziszerszámot. A megfelelő elektromos szerszámmal jobban és biztonságosabban elvégezheti a munkát, ha a teljesítmény kategóriájának megfelelően használja.
- Ne használjon elektromos szerszámot, ha a kapcsoló nem működőképes. Bármely elektromos szerszám használata, amely nem irányítható megfelelően az indítókapcsolóval, nem biztonságos, és meg kell javítani.
- Húzza ki a csatlakozót az elektromos szerszám áramforrásából és/vagy válassza le az akkumulátort, mielőtt beállítást végez, tartozékot cserél a szerszámon, vagy eltávolítja. Ezek a megelőző óvintézkedések csökkentik az elektromos szerszám véletlenszerű beindulásának kockázatát.
- Használaton kívül az elektromos szerszám gyermekek elől elzárva tartandó. Ne engedje, hogy olyan személy használja az elektromos kéziszerszámot, aki nem ismeri azt vagy a jelen használati utasítást. Az elektromos szerszámok és berendezések a képzetlen felhasználók kezében veszélyesek.
- Szükséges az elektromos szerszámok karbantartása. Ellenőrizze a forgó alkatrészek megfelelő működését vagy elakadását, az alkatrészek esetleg előforduló törését és minden más olyan tényezőt, ami befolyásolhatja az elektromos szerszám működését. Ha a szerszám sérült, használat előtt javíttassa meg. Az elektromos szerszámok javításának és/vagy karbantartásának szakszerűtlen módja számos balesetet okoz.
- A készülék használata előtt cserélje ki a hibás, kopott és sérült alkatrészeket. Cserélje ki a készüléken lévő figyelmeztető címkéket, ha azok olvashatatlaná váltak vagy megsérültek.
- Figyelmeztető matricák és pótalkatrészek a NAC szervizben és a hivatalos viszonteladóknál rendelhetők.
- Az elektromos kéziszerszámot, felszereléseket, betétszerszámokat stb. ezen utasításoknak megfelelően kell használni, figyelembe véve az elvégzendő munka körülményeit és típusát. Az elektromos kéziszerszám nem rendeltetésszerű használata veszélyes lehet.

Vezeték nélküli elektromos szerszámok működtetése és használata

- Mielőtt behelyezné az akkumulátort az elektromos szerszámba, győződjön meg arról, hogy az indító kapcsoló "kikapcsolt" állásban van. Az akkumulátor behelyezése az elektromos szerszámba, amikor az indítókapcsoló "bekapcsolt" állásban van, súlyos személyi sérülést okozhat.
- Csak a gyártó által ajánlott töltővel töltsen az akkumulátort. Más típusú akkumulátor töltésére használt töltő, tüzet okozhat.
- Soha ne használjon a gyártó által ajánlottól eltérő akkumulátort. Más akkumulátorok használata súlyos sérülést vagy tüzet okozhat.

- Ha nem használja az elektromos szerszámot, vegye ki az akkumulátort. Tartsa távol az akkumulátort olyan fémtárgyaktól, mint például gémkapcsok, érmék, szögek, csavarok stb., amelyek az érintkezőket rövidre zárhatják. Az akkumulátor pólusainak rövidre zárása égési sérülést vagy tüzet okozhat.
- Szélsőséges körülmények között az akkumulátorból folyadék szivároghat. Feltétlenül kerülje el a vele való érintkezést. Ha véletlenül érintkezésbe került a folyadékkal - azonnal öblítse le vízzel. Ha folyadék a szemébe kerül, azonnal forduljon orvoshoz. Az akkumulátorból szivárgó folyadék irritációt vagy égési sérüléseket okozhat.
- **FIGYELEM!** Az újratölthető eszközök töltőt és tápegységeit száraz környezetben, beltéri használatra tervezték.
- Tilos a töltőket és tápegységeket kültéren vagy magas páratartalmú helyiségekben, például fürdőszobákban vagy pincékben használni.



Áramütés és/vagy a készülék károsodásának veszélye.

Javítás

A készülék sérülése vagy rendellenes rezgések esetén azonnal állítsa le a működést, és húzza ki a csatlakozót a hálózati aljzatból. Az elektromos szerszámot a további munkák elvégzése előtt meg kell javítani. Ha nem rendelkezik a szükséges ismeretekkel és jogosultsággal, a felmerülő javításokat csak szakképzett személy végezze el, kizárólag eredeti pótalkatrészek felhasználásával, lehetőleg szakszervizben; ajánlott, hogy a NAC hivatalos szervizét vegye igénybe. Ez garantálja, hogy az elektromos szerszám továbbra is biztonságos maradjon.



FIGYELEM:

**Fulladásveszély a gyermekek csomagolással való játéka során.
Tartsa a csomagolást gyermekektől távol!**

AKKUMULÁTOROS FÜNYÍRÓKRA VONATKOZÓ RÉSZLETES BIZTONSÁGI ÓVINTÉZKEDÉSEK



FIGYELEM!

- Tartsa be az elektromos szerszámhoz mellékelt összes biztonsági előírást, útmutatót, leírást és adatot. Az alábbi előírások be nem tartása áramütést, tüzet és/vagy súlyos személyi sérülést eredményezhet.
- Kizárólag a javasolt töltő és akkumulátor használható!
- Az akkumulátor tűzforrástól távol tartandó! Ne hagyja a készüléket hosszabb ideig magas hőmérsékletű környezetben (napfényben, radiátorok közelében vagy olyan helyen, ahol a hőmérséklet meghaladja az 50 °C-ot).
- Az akkumulátort nem javasolt 0 °C alatti hőmérsékleten tölteni.
- A készülékhez mellékelt töltő kizárólag ezzel a termékkel használható. Ettől eltérően nem használható.
- Fémtárgyakat a töltőbe helyezni tilos!
- A fűnyíró tisztításához puha, száraz törölkendő használandó! Tisztítószer vagy bármilyen alkohol használata tilos!
- Tisztítás előtt a töltőt áramtalanítani kell.
- Kizárólag a gyártó által javasolt olyan tartozékok használhatók, amelyek kifejezetten ehhez a készülékhez készültek. A biztonságos használat nem garantált, akkor sem, ha a tartozék felszerelhető a szerszámra.
- Személyi védőfelszerelés – védőszemüveg, védőkesztyű, védőlábbeli és védőruházat – használandó. Fülvédő használandó! A huzamosabb ideig fennálló magasabb zajszint halláskárosodáshoz vezethet.
- A berendezés szellőzőnyílásai rendszeres tisztítást igényelnek. A meghajtó befúvószelepe működés közben port juttat a motorházba, a felgyülemlett fémport áramütés-veszélyt jelent.
- Tilos az elektromos szerszámot gyúlékony anyagok közelében használni! A jelen lévő szikrák lobot kaphatnak.
- Vigyázat! A kés éles! A motor leállítása után a kések egy ideig tovább forognak.
- A fűnyíró kizárólag üzemképes műszaki állapotban használható. Szükség esetén végezze el a szükséges karbantartási műveleteket, vagy forduljon szervizhez. A NAC márkaszerviz igénybevétele javasolt.
- Minden használatba vétel előtt ellenőrizni kell, hogy:
 - a készüléket az utasításoknak megfelelően szerelték össze;
 - a vágószerszám és a teljes vágóegység (fűnyírókés, rögzítések, vágóegység burkolata) jó állapotban van; rendszeresen ellenőrizendő a készüléken található rögzítések, valamint a sérülések és kopás (horpadások vagy repedések) nyomai;
 - a biztonsági elemek (pl. a kidobó fedele, a készülék burkolata, irányító markolat, motorfék) jó műszaki állapotban vannak és megfelelően működnek.
 - a fűgyűjtő sérülésmentes és helyes pozícióban áll, sérült fűgyűjtőt használni tilos.
- Helytelenül felszerelt késsel a fűnyírót bekapcsolni tilos! Veszélyes vibrálás alakulhat ki!
- Éles és tiszta vágószerszámok használandók. A kések megfelelő karbantartása és élezése csökkenti az elakadás valószínűségét és megkönnyíti a működtetést.
- A szerszám beállítás, tisztítása, vagy karbantartása előtt kapcsolja ki a készüléket és távolítsa el az akkumulátort.
- Ne kaszáljon, amennyiben más emberek, különösen gyermekek vagy állatok tartózkodnak a közelben.
- Sérült vagy hibás fűnyírót elindítani tilos!

- A berendezés kikapcsolása és a kések teljes leállása előtt a késekhez nyúlni tilos.
- Járó motorral a készüléket áthelyezni vagy felemelni tilos!
- Kapcsolja ki a fűnyírót, és távolítsa el az akkumulátort, amennyiben:
 - a készüléket felügyelet nélkül hagyja,
 - a készülék beállítása előtt,
 - a készülék ellenőrzése, tisztítása vagy javítása előtt,
 - a készüléket egy idegen tárgy megütötte,
 - a kidobó nyílás tisztítása előtt,
 - rendellenes rázkódás, rezgés esetén.

Előkészületek

- Kaszálás során mindig viseljen a lábat fedő, kemény lábbelit és hosszú nadrágot; ne működtesse a berendezést mezítláb vagy szandálban.
- Ellenőrizze a munkaterületet, és távolítsa el a földből kiálló kőveket, ágakat, vezetékeket vagy minden olyan tárgyat, amely akadályt képezhet.
- Magas fűben az akadályok (pl. tuskók, gyökerek) észrevehetetlenek, ezért a munkavégzés megkezdése előtt jelölje meg a fűben rejtőző, eltávolíthatatlan akadályokat.
- Használat előtt mindig ellenőrizze a kések, csavarok és késegségek élet és állapotát. A készülék egyensúlyának fenntartása érdekében az elhasználdott vagy sérült késeket és csavarokat párosával cserélje ki.
- Többkéses készülékek esetében fokozott óvatossággal járjon el, mert az egyik kés elfordulása a többit is mozgásba hozhatja.

A fűnyírókés élezése

- A fűnyíró kizárólag éles fűnyírókéssel működik optimálisan. Fokozott óvatossággal végezze ezt a látszólag egyszerű műveletet. A kés élezése speciális szerszámokat és szaktudást igényel. A gyártó a fűnyírókés szakszerűtlen élezéséből eredő károkért, a fűnyíró sérüléséért nem vállal felelősséget. Javasolt élezési szög: 30°.
- A kés élezését a legbiztonságosabb a NAC hivatalos szervizére bízni.
- Az élezés megkezdése előtt kapcsolja ki a fűnyírót, hagyja a motort lehűlni, távolítsa el a nagyfeszültségű kábelt a gyújtógyertyáról, szükség esetén vegye ki az akkumulátort, majd csavarja le a kést.
- A kés kézzel, csiszolókövel vagy megfelelő fémreszelővel, de leginkább professzionális élezővel élezhető. Amennyiben a kés élezés közben túlmelegszik, használhatatlanná válik. A fémmegmunkálás során hűtőfolyadék használata javasolt. Víz is használható, de érdemes figyelmet fordítani arra, hogy nem minden élezőgép használ hűtőfolyadék-áramlást. A kékre elszíneződő késfelület a kés sérülését jelzi, tovább használni nem szabad!
- A kést minden élezés után egyensúlyba kell állítani. Kiegyensúlyozó gép és a kiegyensúlyozásra vonatkozó megfelelő szakismeret hiányában a kés kiegyensúlyozását szakszervizre kell bízni. A kiegyensúlyozatlan késsel működtetett készülékben túlzott vibráció keletkezik, ezért az egész egység csavaros kötése, beleértve a kés rögzítőcsavarját is, meglazulhatnak és a kezelő testi épségét vagy életét veszélyeztethetik.

Használati utasítás

- Csak nappali fényben vagy jó mesterséges megvilágítás mellett dolgozzon.
- Csapadék, különösen vihar esetén a munkavégzés tilos! Nedves fű nyírása kerülendő!
- Ha lejtős területen dolgozik, ügyeljen arra, hogy a lábai stabilan állnak.
- Járjon, a kaszával futni tilos! Ügyeljen a biztonságos, stabil testtartásra!
- Rotációs fűnyíróval lejtőn kizárólag keresztben nyírjon fűvet, semmiképpen sem a lejtőn felfelé vagy lefelé.
- Fokozott figyelemmel járjon el, ha lejtőn irányt vált.
- Ne kaszáljon túlságosan meredek felületen.
- Fokozottan figyeljen hátrahaladáskor vagy a készülék saját maga felé közelítésekor.
- Mindig kapcsolja ki a készüléket, ha meg kell dönteni, vagy nem füves területen mozgatja, illetve hordozás vagy szállítás közben.
- A fűnyíró szállítása előtt távolítsa el az akkumulátort.
- Tilos a készüléket sérült borítással vagy burkolattal, illetve védelem vagy fűgyűjtő nélkül használni!
- A motort az útmutató alapján indítsa be, ügyeljen arra, hogy lábát ne tartsa a kés közelében.
- A fűnyírót megdöntött helyzetben tilos elindítani, kivéve, ha magas fűben tartózkodik. Ilyenkor a markolatot lenyomva csak a szükséges mértékben emelje meg a készülék elülső részét, majd lassan engedje vissza a fűnyírót a földre. Ügyeljen arra, hogy a művelet végrehajtása során a markolatot két kézzel, erősen fogja.
- Végtagjait tartsa távol a forgó részekről! Rotációs fűnyíró használatakor folyamatosan ügyeljen arra, hogy a kidobónyílás ne legyen eltömődve.
- Motoros fűnyíró indításakor ne húzza meg a hajtást indító kart.

A KÉSZÜLÉKBEN LÉVŐ ANYAGOK EGÉSZSÉGRE GYAKOROLT HATÁSAINA VONATKOZÓ INFORMÁCIÓK

A készülékben kis mennyiségű zsír és/vagy olaj található, amely potenciálisan egészségre veszélyes anyag.

A keverék szembe jutásakor kisebb mértékű szemirritáció (a kötőhártya kipirosodása) léphet fel. Ajánlott az anyagot meleg vízzel leöblíteni.

A bőrrel való érintkezés néha bőrpírt, irritációt és a bőr kiszáradását okozhatja, különösen hosszan tartó érintkezés esetén. Ajánlott az anyagot meleg vízzel lemosni.

A zsír lenyelése a gyomor-bélrendszer nyálkahártyájának irritációjára utaló tüneteket okozhat (hányinger, hányás, hasmenés, hasi fájdalom).

Az esetlegesen szükséges azonnali orvosi ellátás és különleges kezelés szükségességének jelzése: A sürgősségi ellátásról az orvos dönt az áldozat állapotának alapos felmérése után. Tüneti kezelés.

A KÉSZÜLÉKBEN LÉVŐ ANYAGOK KÖRNYEZETI HATÁSÁRÓL SZÓLÓ INFORMÁCIÓK

A készülék anyagai és alkatrészei veszélyesek lehetnek a környezetre.

TÁJÉKOZTATÁS AZ ELEKTROMOS ÉS ELEKTRONIKUS BERENDEZÉSEK HULLADÉKGYŰJTÉSI RENDSZERÉRŐL ÉS A HÁZTARTÁSOK SZEREPÉRŐL

1. Bármely vásárló leadhatja használt vagy hulladékká vált berendezését abban az üzletben, ahol új készüléket vásárol, mivel az üzlet köteles térítésmentesen átvenni a régi készüléket, ha ott jellegében és funkciójában azonos új készüléket vásárol.
2. Bármely vásárló leadhatja a használt vagy hulladékká vált elektromos és elektronikus berendezését a forgalmazási helyen. A hatályos jogszabályok értelmében a forgalmazó, ha háztartási célú készüléket forgalmaz a vásárlónak (ügyfélnek), köteles a használt vagy hulladékká vált háztartási célú berendezést a készülék átadásának helyén térítésmentesen visszavenni, feltéve, hogy a használt készülék jellegében és funkciójában azonos funkciót látott el, mint a forgalmazott készülék.
3. Bármely vásárló a nagy bevásárlóközpontokban hagyhatja használt vagy hulladékká vált berendezését anélkül, hogy új berendezést vásárolna. A hatályos jogszabályok szerint a legalább 400m² árusítóhelyiséggel rendelkezőt, háztartási cikkek forgalmazó üzletek, kötelesek ebben az értékesítési egységben vagy annak közvetlen közelében térítésmentesen átvenni olyan használt vagy hulladékká vált háztartási célú berendezéseket, amelyek külső mérete nem haladja meg a 25 cm-t, anélkül, hogy vásárló új háztartási célú berendezést vásárolna.
4. Bármely vásárló elviheti hulladékká vált berendezését az erre a célra kialakított hulladékgyűjtők valamelyikébe. A legközelebbi helyszínről az önkormányzat honlapján vagy a városháza hirdetőtábláján érdeklődhet.
5. Ha Ön úgy dönt, hogy a készüléket egy szervizközpontban javíttatja meg, és a készülék javítása nem költséghatékony vagy technikailag nem lehetséges, a szervizközpont köteles azt ingyenesen átvenni.
6. A háztartások nagyon fontos szerepet játszanak a használt vagy hulladékká vált berendezések újrahazsználatához és hasznosításához való hozzájárulásban. A használt vagy hulladékká vált berendezések megfelelő kezelése megelőzi a környezetre és az emberi egészségre gyakorolt lehetséges negatív következményeket.

Az így összegyűjtött berendezéseket speciális kezelő létesítményekbe szállítják, ahol először eltávolítják belőlük a veszélyes összetevőket. A fennmaradó anyagokat kinyerik és újrahasznosítják. Minden elektromos árammal vagy elemmel működő eszközt egy áthúzott szemétygyűjtő szimbólummal kell megjelölni:

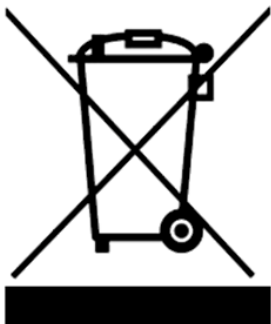

A berendezésen, a csomagoláson vagy a kísérő dokumentumokon elhelyezett áthúzott szemétygyűjtő szimbólum jelzi, hogy a terméket nem szabad más hulladékkal együtt ártalmatlanítani. A felhasználó felelőssége, hogy a használt eszközöket megfelelő kezelés céljából a kijelölt gyűjtőhelyre vigye. A jelölés ugyanakkor azt is jelzi, hogy a berendezés 2005. augusztus 13. után került forgalomba.

Ne dobja ki a használt berendezést más hulladékkal együtt!
Ez pénzbürséggel büntetendő.

A használt vagy hulladékká vált berendezések megfelelő kezelése megelőzi a környezetre és az emberi egészségre gyakorolt lehetséges következményeket.

Ugyanakkor a berendezések feldolgozásából származó nyersanyagok újrafelhasználásával megkíméljük Földünk természeti erőforrásait.

BIZTONSÁG ÉS GYÁRTÓI FELELŐSSÉG

A fűnyíró jelen útmutatóban leírtaktól eltérő használata helytelennek minősül, a gyártó az ilyen használatból eredő károkért vagy sérülésekért nem vállal felelősséget.

A helyes használat magában foglalja a gyártó által előírt üzemeltetési, karbantartási, tárolási és javítási feltételek betartását is.

A balesetek megelőzése érdekében a biztonságos használatra és a kockázatok elkerülésére vonatkozó biztonsági előírások betartandók.

A felhasználó által, a készülék felépítésében végzett bármilyen változtatás befolyásolhatja a készülék biztonságos használatát: ilyen esetben a gyártó mentesül az okozott károkért vagy sérülésekért való felelősség alól.

MARADVÁNYKOCKÁZAT

Bár a gyártó felelős a készülék veszélyeket kiküszöbölő kialakításáért, az üzemeltetés során a kockázat egyes elemei elkerülhetetlenek. A maradványkockázatok a hibás működési magatartásból erednek.

A legnagyobb veszély az alábbi tiltott tevékenységek végzése során merül fel:

- a készülék gyermek általi használata,
- a készüléket a használati utasításban leírtaktól eltérő célokra használja,
- amikor más emberek, különösen gyermekek vagy állatok tartózkodnak a közelben,
- a készülék olyan személyek általi használata, akik nem ismerik a használati útmutatót,
- a készülék használata a kezelő személy megfelelő védőruházata és lábbeli nélkül,
- a készülék használata sérült burkolattal vagy készülékházzal, illetve megfelelően rögzített biztonsági eszközök nélkül.

A használati útmutatóban megadott ajánlások betartása esetén a készülék használata során fennmaradó kockázat kiküszöbölhető. A fenti ajánlások be nem tartása kockázatokkal jár.

TOVÁBBI FELHASZNÁLÓI INFORMÁCIÓK

A szezon kezdete előtti vagy utáni karbantartási és beállítási munkák elvégzése még a gyakorlott felhasználók számára is gondot okozhat. Ezen igények kielégítésére a NAC szeretne Önnek egy olyan szolgáltatást kínálni, amely felkészíti gépét a tárolásra és/vagy üzemeltetésre. Ez a szolgáltatás magában foglalhatja a következőket: A gyújtógyertyák cseréje, tisztítása, karbantartása, olajcsere, szűrőcsere és a mozgó alkatrészek kenése, a pengék élezése és kiegyensúlyozása, valamint a berendezések egyéb beállítási és karbantartási munkái. Ez hosszú távú és megbízható működést garantál, és bizalmat ébreszt a szerszám biztonságossága iránt.



RENDELTETÉS

A készülék kizárólagos rendeltetése a jelen kezelési útmutatóban szereplő leírásnak és biztonsági óvintézkedéseknek megfelelő fűnyírás. Egyéb felhasználás a kezelőre nézve veszélyes, valamint a készülék sérülését okozhatja.

A készülék a teljesség igénye nélkül nem használható:

- levelek vagy a területen található száraz növények összegyűjtésére,
- vakondtúrások elegyengetésére,
- bokrok metszésére,
- ágak aprítására.

ELSŐ ÜZEMBE HELYEZÉS ELŐTT

Olvassa el ezt a kezelési útmutatót és ismerje meg a készülék felépítését.

Ügyeljen arra, hogy a hálózati feszültség megegyezzen a töltő adattábláján feltüntetett javasolt feszültséggel.

A fűnyíró felépítése és leírása

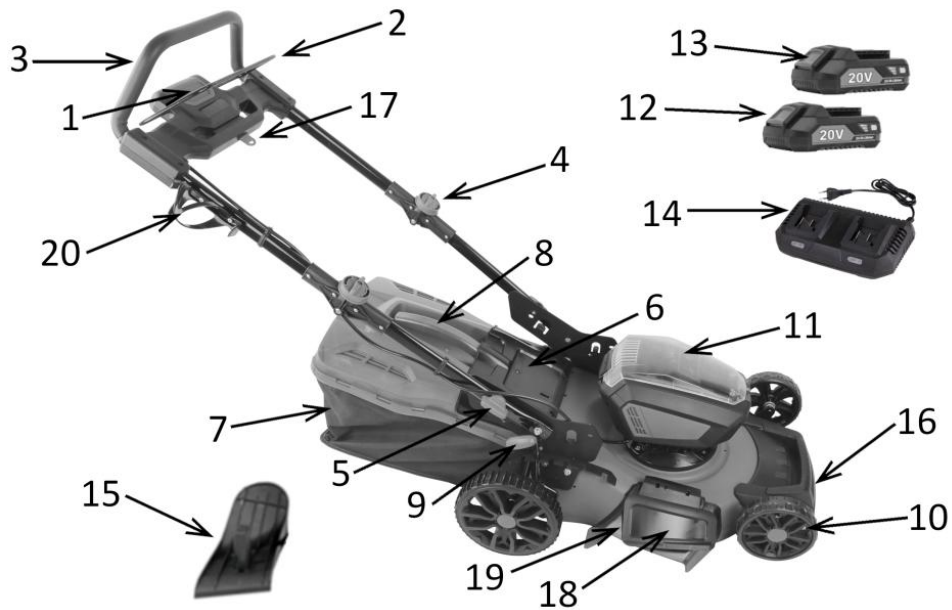

1. ábra

- | | |
|--|-----------------------------|
| 11. Biztonsági zár | 1. Akkumulátorfedél |
| 12. Kapcsoló | 2. Akkumulátorok |
| 13. Markolat | 3. Akkumulátor gombja |
| 14. Felső markolatgomb | 4. Akkumulátortöltő (dupla) |
| 15. Alsó markolat magasságát állító gomb | 5. Mulcsozó betét |
| 16. Kosárfedél | 6. Elülső fogantyú |
| 17. Kosár | 7. Indító kulcs |
| 18. Fogantyú a fűnyíró hordozásához | 8. Oldalsó kidobófedél |
| 19. Vágási magasságot szabályozó kar | 9. Oldalsó kidobóbetét |
| 20. Kerék | 10. Kulacstartó |

Összeszerelés

Az alsó markolat felszerelése

Állítsa az alsó markolatot a két lehetséges pozíció egyikébe, majd rögzítse a gombbal **5 (1. ábra)**:

- A markolatot tartva forgassa el a markolat magasságállító gombját mindkét oldalon úgy, hogy a reteszcsap a lemezen lévő egyik nyílással egy vonalba kerüljön.
- A markolat kívánt helyzetbe rögzítéséhez mindkét gombot csavarja be.

A felső markolat felszerelése

Állítsa a felső markolatot a használat során megfelelő helyzetbe.

- Enyhén nyomja le, majd a gombot **4 (1. ábra)** az óramutató járásával ellentétes irányban elforgatva rögzítse.
- A felső markolat szállításhoz behajtható. Ehhez nyomja le a gombot, és az óramutató járásával megegyező irányban elforgatva oldja ki.

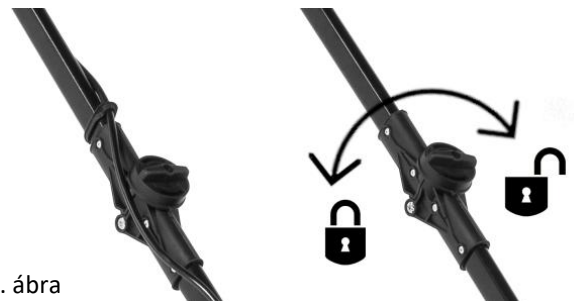

2. ábra

A mellékelt kapcsok a kábel rögzítésére szolgálnak.

A rögzítés módja a **3. ábrán** látható.



3. ábra

A fűgyújtó felszerelése

FIGYELMEZTETÉS: A gépet tilos használni, ha a fűgyújtó tele van, és a fűgyújtó fedele nincs megfelelően felszerelve. A fűgyújtó használata előtt a mulcsozó betétet el kell távolítani.

Szerelje össze a fűgyújtó kosarat:

- Rögzítse a műanyag fogantyút a fűgyújtó fedelére.
- Emelje fel a fűgyújtó kosár fedelét.
- Helyezze be a kosarat **2 (4. ábra)** a fűnyíró kidobónyílásánál elhelyezkedő rúdra akasztva a kosár szájánál lévő horgokat **1 (4. ábra)**, majd engedje le a fedelet.
- Ügyeljen a horgok megfelelő elhelyezésére.

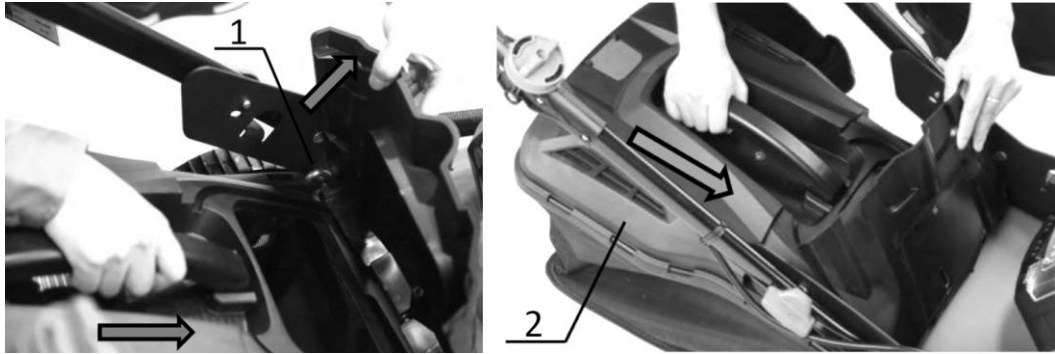

4. ábra



Figyelem!

Rendszeres gyakorisággal ellenőrizze a fűgyújtó műszaki állapotát.

Az elhasználdott vagy sérült alkatrészeket a hivatalos szervizközpontokban kapható új alkatrészekre kell cserélni.



Figyelem!

Sérülésveszély áll fenn, ezért a fűnyírót a fűgyújtó felszerelése nélkül vagy felemelt kidobónyílással üzemeltetni tilos!

Az akkumulátor behelyezése

Ha az indítókulcs **17 (1. ábra)** a gyújtáskapcsolóban található, vegye ki, majd várjon, amíg a lapátok megállnak.

- Emelje fel az akkumulátorfedelel **11 (1. ábra)**.
- A feltöltött akkumulátorokat **1 (5. ábra)** megakadásig csúsztassa a foglalatokba. Jellegzetes kattánás jelzi a helyes pozíciót.
- Zárja be az akkumulátorfedelel.

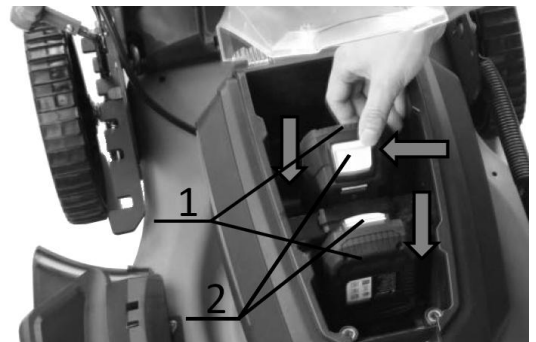

5. ábra



Az akkumulátoron található vezetősínek megkönnyítik a fűnyíróba való behelyezést.

- Az akkumulátor eltávolításához nyomja meg az akkumulátor kioldógombját **2 (5. ábra)**, majd távolítsa el mindkét akkumulátort.
- Ezután húzza ki a biztonsági kulcsot **1 (6. ábra)**.



6. ábra

A készülék a biztonsági előírások betartása mellett egyszerűen kezelhető.

Az akkumulátorok töltése

A mellékelt akkumulátorok nincsenek teljesen feltöltve, az esetleges problémák elkerülése érdekében használatba vétel előtt feltöltendők!

⚠ FIGYELMEZTETÉS! Az akkumulátorok az első töltés során nem érik el a teljes töltöttséget. Az akkumulátor teljes teljesítményének eléréséhez több ciklus (töltés és kisütés) szükséges. Az akkumulátor kizárólag beltérben tölthető! Az akkumulátor töltés közbeni enyhe felmelegedése normális jelenség.

- Ne helyezze el a töltőt nagyon magas vagy alacsony hőmérsékletű helyen; a legmegfelelőbb a szobahőmérséklet.
- Az akkumulátor feltöltése után áramtalanítsa a töltőt, és távolítsa el az akkumulátort.

⚠ FIGYELMEZTETÉS! Felforrósodott akkumulátor tölteni tilos! A töltés befejezése után hagyja az akkumulátort teljesen kihűlni.

⚠ FIGYELMEZTETÉS! Töltés előtt a készüléket ellenőrizni kell. Repedt vagy szivárgó akkumulátort tölteni tilos!

⚠ FIGYELMEZTETÉS! Töltés előtt mindig győződjön meg arról, hogy eredeti és a specifikációnak megfelelő akkumulátort használ. Ne kísérelje meg töltővel nem kompatibilis akkumulátor töltését!

A feltöltött és kihűlt akkumulátorok behelyezhetők a készülékbe, és a készülék használatra kész.



7. ábra



8. ábra

Az akkumulátor töltése:

- Csatlakoztassa a töltőt (7. ábra) 230 V~ 50 Hz-es hálózati aljzathoz, ne használjon hosszabbítót. A zöld LED-es dióda világítani kezd.
- Helyezze az akkumulátorokat a töltőbe (8. ábra). A piros LED-es dióda világítani kezd, jelezve, hogy az akkumulátor töltése folyamatban van.
- Ha a töltés befejeződésével a zöld LED-es dióda kezd világítani, jelezve, hogy az akkumulátorok teljesen feltöltődtek.

Figyelmeztetés! A töltés során az akkumulátor felmelegedhet. Amennyiben ez megtörténik, a készülékbe helyezés előtt hagyja az akkumulátort lehűlni.

***Várható üzemidő az akkumulátorkapacitás függvényében:**







Akkumulátormodell	Akkumulátorfeszültség	Üzemidő
2 x B-20-LI-20V	2 x 20 V 2,0 Ah	6 perc
2 x B-40-LI-20V	2 x 20 V 4,0 Ah	13 perc
2 x B-60-LI-20V (mellékelve)	2 x 20 V 6,0 Ah	18 perc

*a várható üzemidő pontosan nem határozható meg, mert több tényezőtől pl. a használat intenzitásától, a környezeti hőmérséklettől, az akkumulátor töltése és a használat között eltelt időtől függ.

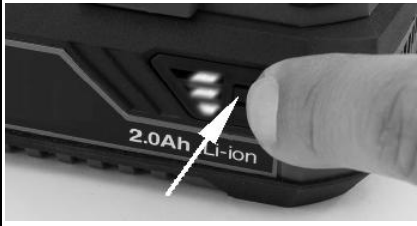
i A kényelmes használat érdekében javasolt több (azonos vagy nagyobb kapacitású) akkumulátor vásárlása: ezzel meghosszabbítható a készülék hosszabb, a töltéshez szükséges megszakítások nélküli működési ideje, továbbá megfontolandó egy dupla töltő beszerzése: így két akkumulátor egyidejűleg tölthető.

Az akkumulátor töltöttségi állapota

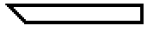
Az akkumulátor töltöttségi szintjének ellenőrzéséhez nyomja meg a töltöttségi szintet jelző gombot (9. ábra).

	Töltöttségi szintjelző	Az akkumulátor töltöttségi szintje
	 ZÖLD  NARANCSSÁRGA  PIROS	75–100%
	 NARANCSSÁRGA  PIROS	25–50%
	 PIROS	10–25%

9. ábra

i A kényelmes használat érdekében javasolt több (azonos vagy nagyobb kapacitású) akkumulátor vásárlása: ezzel meghosszabbítható a készülék hosszabb, a töltéshez szükséges megszakítások nélküli működési ideje.

A fűnyíró üzembe helyezése

- Ügyeljen az akkumulátorok helyes behelyezésére.
- Helyezze be a műanyag kulcsot **1 (6. ábra)** a gyújtáskapcsolóba.
- Zárja be az akkumulátorfedelet (11. ábra).
- Nyomja meg és tartsa lenyomva a kapcsoló biztonsági gombját **1 (10. ábra)**.
- Ugyanekkor a markolat **2 (10. ábra)** felé húzza meg a kapcsolókart **3 (10. ábra)**, és tartsa ebben a helyzetben.
- Engedje el a kapcsoló biztonsági gombját **1 (10. ábra)**.

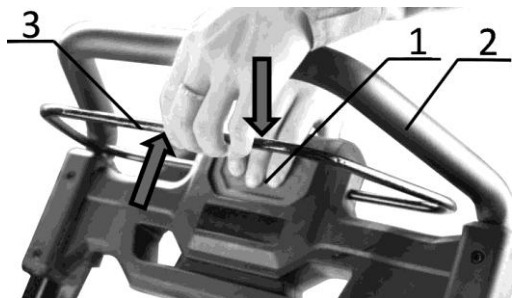

10. ábra



11. ábra

A készülék kikapcsolásához:

- engedje el a kapcsolókart **3 (10. ábra)**.

FIGYELEM: A készülék kikapcsolása után a kés néhány másodpercig forog. A mozgó kést sérülésveszély miatt tilos megérinteni!

A vágásmagasság beállítása

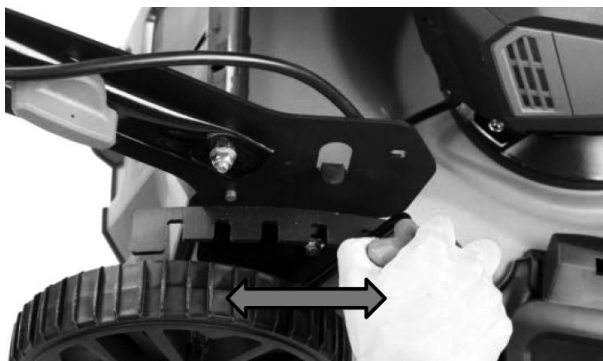

12. ábra

A fűnyíró oldalán található karral állítható a vágás magassága.

A vágásmagasság emeléséhez egyik kezével fogja meg az elülső fogantyút **16 (1. ábra)**, a másikkal pedig mozgassa a kart a kívánt pozícióba.

A fűgyűjtő kiürítése

Figyelem: A fűgyűjtő kiürítése előtt az indítókulcsot el kell távolítani.

Mulcsozás

A mulcsozás aktiválásához egyszerűen távolítsa el a fűgyűjtő kosarat és az oldalsó kidobóbetétet, majd helyezze fel a mulcsozó betétet **1 (13. ábra)**.

- Ha korábban a kosarat használta, távolítsa el.
- Távolítsa el az oldalsó kidobóbetétet, és zárja be az oldalsó kidobófedelet.
- Emelje fel a kosár fedelét.
- Csúsztassa helyére a mulcsozó betétet **1 (13. ábra)**. A támasztókonzol **2 (13. ábra)** a helyére pattan.

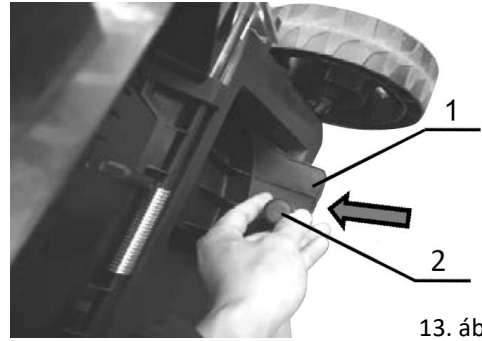

13. ábra

Az oldalsó kidobó használata

Az oldalsó kidobó használatához kövesse az alábbi lépéseket:

- Vegye le a fűgyűjtőt (ha korábban használta), helyezze be a mulcsozó betétet a hátsó kidobónyílásba, és zárja be a hátsó fedelet.
- Emelje fel az oldalsó kidobófedelet **1 (14. ábra)**, majd a kampókkal akassza fel az oldalsó kidobóbetétet **2 (14. ábra)**.
- Támassza az oldalsó kidobófedelet az oldalsó kidobóbetétre.

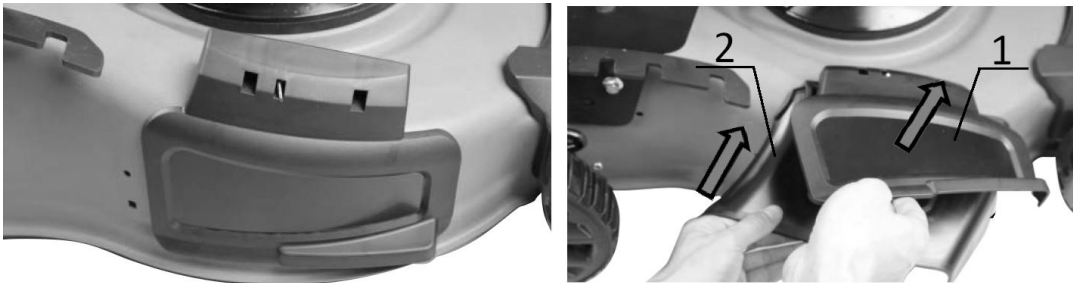

14. ábra

A kés kezelése

⚠ Figyelmeztetés:

A kés vagy a kés meghajtójának ellenőrzése előtt az akkumulátorokat el kell távolítani a készülékből.

A kés ütődése esetén állítsa le a motort, vegye ki az akkumulátorokat, és ellenőrizze, hogy a fűnyíró megsérült-e. Ellenőrizze, a vágókés, a hajtótengely vagy a késrögzítő adapter megsérült-e (elgörbült vagy megrepedt).

Rendszeres gyakorisággal ellenőrizze a kések állapotát: ügyeljen a görbülésekre, elhasználódásra vagy kopásra, illetve egyéb sérülésekre, például repedésekre vagy deformációkra.

A sérült alkatrészeket a gyártó által javasolt új alkatrészekre kell cserélni. A késeket biztonsági okokból két évente cserélje újra. Fontos a kések megfelelő élezése (a részleteket lásd „A fűnyírókés élezése” részben). A tompa kések tépik a fűvet, ami a szálak végének sárgulását eredményezi.

Figyelmeztetés! A kést minden élezés után egyensúlyba kell állítani. Egy kiegyensúlyozatlan kés veszélyes vibrációt okozhat, amelyek károsíthatja a fűnyírót és/vagy balesetet okozhat.

Rendszeres gyakorisággal ellenőrizze a kés rögzítőcsavarját. A csavart 45–55 Nm nyomatékkal kell meghúzni.

A kés eltávolítása

- 1 csavar
- 2 kés
- 3 késadapter

A kés **2 (15. ábra)** nagyon éles lehet: viseljen védőkesztyűt, hogy megóvja kezét a sérülésektől.

- Használjon faéket a kés elfordulásának megakadályozásához.
- Csavarja ki a kés rögzítőcsavarját.
- Ellenőrizze a kés állapotát (lásd „A kés kezelése” című részt).
- Az elhasználódott vagy sérült kést a gyártó által javasolt késtípusra cserélje.

Figyelmeztetés! A kés rögzítésekor ügyeljen a behelyezés irányára. A helytelenül, fordítva felszerelt kés nem nyír megfelelően, ráadásul balesetveszélyes.

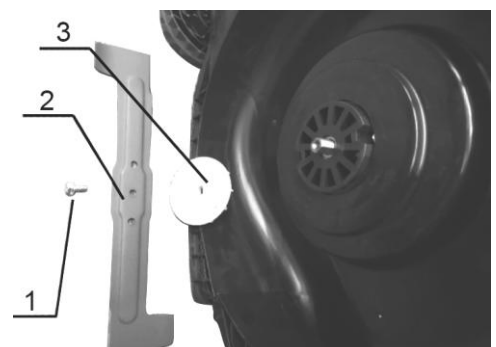

15. ábra

- A csavart 45–55 Nm nyomatékkal húzza meg. A gyengén meghúzott rögzítőcsavar a kés meglazulását okozhatja, ezért balesetveszélyessé válhat.

Az adott fűnyírótípussal kompatibilis, NAC márkanevével fémjelzett kések használata javasolt. A kés méreteit a **16. ábra** mutatja be.

A kés legfontosabb paraméterei:

- A – hossz, rövidebb kések használható, ez azonban a tényleges vágási szélesség csökkenését jelenti,
- B – szélesség,
- C – a rögzítőfurat átmérője,
- D – a furatok középpontjainak távolsága
- a biztonsági ékfuratok átmérője szabványos, azaz 15,5 mm.

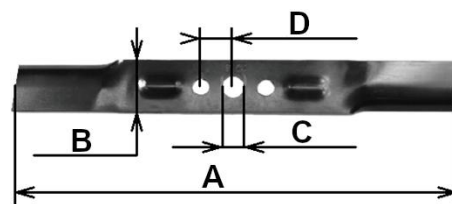

16. ábra

A kés tulajdonságai annak formájától függően változnak, adott forma inkább kosaras fűnyírásra, más típus inkább kidobós fűnyírásra vagy épp mulcsozásra alkalmasabb. A gyárilag beépített univerzális kés nem feltétlenül felel meg az egyéni elvárásoknak, ezért célszerű minden funkcióhoz külön-külön kialakított kiegészítő késeket vásárolni: egyt kés mulcsozáshoz, egyet pedig fűgyűjtős nyíráshoz.

TISZTÍTÁS, KARBANTARTÁS ÉS TÁROLÁS



A munkavégzés befejeztével távolítsa el a készülékre rakódott fűvet, port és egyéb szennyeződést.



FIGYELMEZTETÉS! Szervizelés vagy karbantartás előtt mindig győződjön meg arról, hogy a készülék ki van kapcsolva és nincs csatlakoztatva az áramellátáshoz (az akkumulátort kell távolítani).

Puha kefével, ecsettel vagy törölkendővel porolja le a készülékházat. A fűnyíró sűrített levegővel is tisztítható.

A készülék nedves törölkendővel is tisztítható, amennyiben a nedves tisztítás után azonnal is megszárazítják. A fém alkatrészek kenést igényelnek.

A szellőzőnyílásokat rendszeresen, sűrített levegővel tisztítsa. Ne dugjon éles tárgyakat a szellőzőnyílásokba.

A munka befejezése után:

- Törölje át a szellőzőnyílásokat, és tartsa őket tisztán.
- Törölje át a fűnyíró száraz törölkendővel.



FIGYELMEZTETÉS! Tisztítás során soha ne használjon erős vagy maró hatású tisztítószereket: károsíthatják a készülék műanyag részeit. A fűnyíró vízszugárral nem tisztítható. A víz károsíthatja a fűnyíró elektromos alkatrészeit.

Az olyan tisztítószerek és oldószerek, mint a benzin, a szén-tetraklorid, a klórtartalmú tisztítószerek, az ammónia és az ammóniatartalmú háztartási tisztítószerek károsíthatják a műanyag alkatrészeket.

FIGYELMEZTETÉS! A fűnyíró jól szellőző helyiségben, száraz, pormentes helyen tárolandó.

Csak hibátlanul működő készüléket szabad tárolni; a hibákat tárolás előtt ki kell javítani.

Az akkumulátor újrahasonosításához szükséges teendők

- Rögzítse az akkumulátoraljzatot megbízható és tartós szigetelőszalaggal.
- **FIGYELMEZTETÉS!** Az akkumulátor megsemmisítése vagy bármely alkatrészének eltávolítása szigorúan tilos!
- Gyermekek elől elzárva tartandó.
- A fenti figyelmeztetések be nem tartása tüzet és/vagy súlyos sérülést okozhat.

SZÁLLÍTÁS

- A füves felületről való eltávolítás, vagy füves területre mozgathoz a fűnyírót ki kell kapcsolni.
- A fűnyíró szállítása előtt távolítsa el és biztonságosan rögzítse az akkumulátort.
- Szállításhoz a fűnyírót biztosítóhevederekkel rögzítse, és lehetőség szerint az eredeti csomagolásban szállítsa.
- A szállítás során óvatosan járjon el, ügyelve arra, hogy a fűnyírókés éles.

ELLENŐRZŐ VIZSGÁLATOK ÉS HIBAELHÁRÍTÁS

Probléma	Lehetséges ok	A probléma megoldása
A készülék nem kapcsol be.	Áramellátás hiánya, lemerült akkumulátor.	Ellenőrizze az akkumulátor és a kulcs elhelyezkedését.
	Hibás biztonsági zár vagy kapcsoló.	A NAC hivatalos márkaszervizében végzett javításra van szükség.
	Kopott szénkefék.	
	Sérült motor.	
	Túl hosszú fű.	Állítsa magasabbra a vágásmagasságot.
A motor leáll.	A fűnyírókés idegen anyag akadályozza.	Távolítsa el az akadályozás okát, tisztítsa meg a fűnyíró alját és a nyírt területet.
Nem elfogadható fűnyírás utáni eredmény.	Túl alacsony a fűnyírási magasságot állított be.	Állítson be magasabb vágásmagasságot.
	A kés tompa.	Élezze meg vagy egy hivatalos márkaszervizben éleztesse meg a kést.
	A kés nem mozdul.	Távolítsa el az akadályt, tisztítsa meg a fűnyíró alját.
	A kés helytelenül van felszerelve.	Ellenőrizze és rögzítse a kés helyesen.
A kés nem forog.	A fű akadályozza a kést.	Távolítsa el a késről a fűvet, tisztítsa meg a fűnyíró alját.
	A kés rögzítőcsavarja túl laza.	Húzza meg a kés rögzítőcsavarját.
Túlzott vibráció.	A kés rögzítőcsavarja túl laza.	Húzza meg a kés rögzítőcsavarját.
	A kés sérült.	Cserélje ki a kést egy újra.
A készülék burkolata forró.	A készülék túlmelegedett.	Állítsa le a munkavégzést, és várjon legalább 10 percet.

JÓTÁLLÁS ÉS SZERVIZ

Az Ön által megvásárolt termék kizárólag amatőr (hobby) használatra készült. Ha a készüléket más célra (kereskedelmi, szakmai célra) használják, akkor a garanciavállaló felelőssége a vásárolt készülékre vonatkozóan megszűnik. A garanciára és a NAC szervizhálózatára vonatkozó információkat a mellékelt jótállási jegyen talál.

Ne felejtse el minden használat után megtisztítani a gépet. A berendezés tisztán tartása biztosítja a hosszú távú és megbízható működést. A tisztítás, karbantartás és időszakos ellenőrzés nem azonosak a javítási munkálatokkal. A felhatalmazott NAC szervizközpontok ezeket a tevékenységeket díjköteles szolgáltatásként végezhetik.

KÉZISZERSZÁM ÖSSZESZERELÉSI SÉMÁ

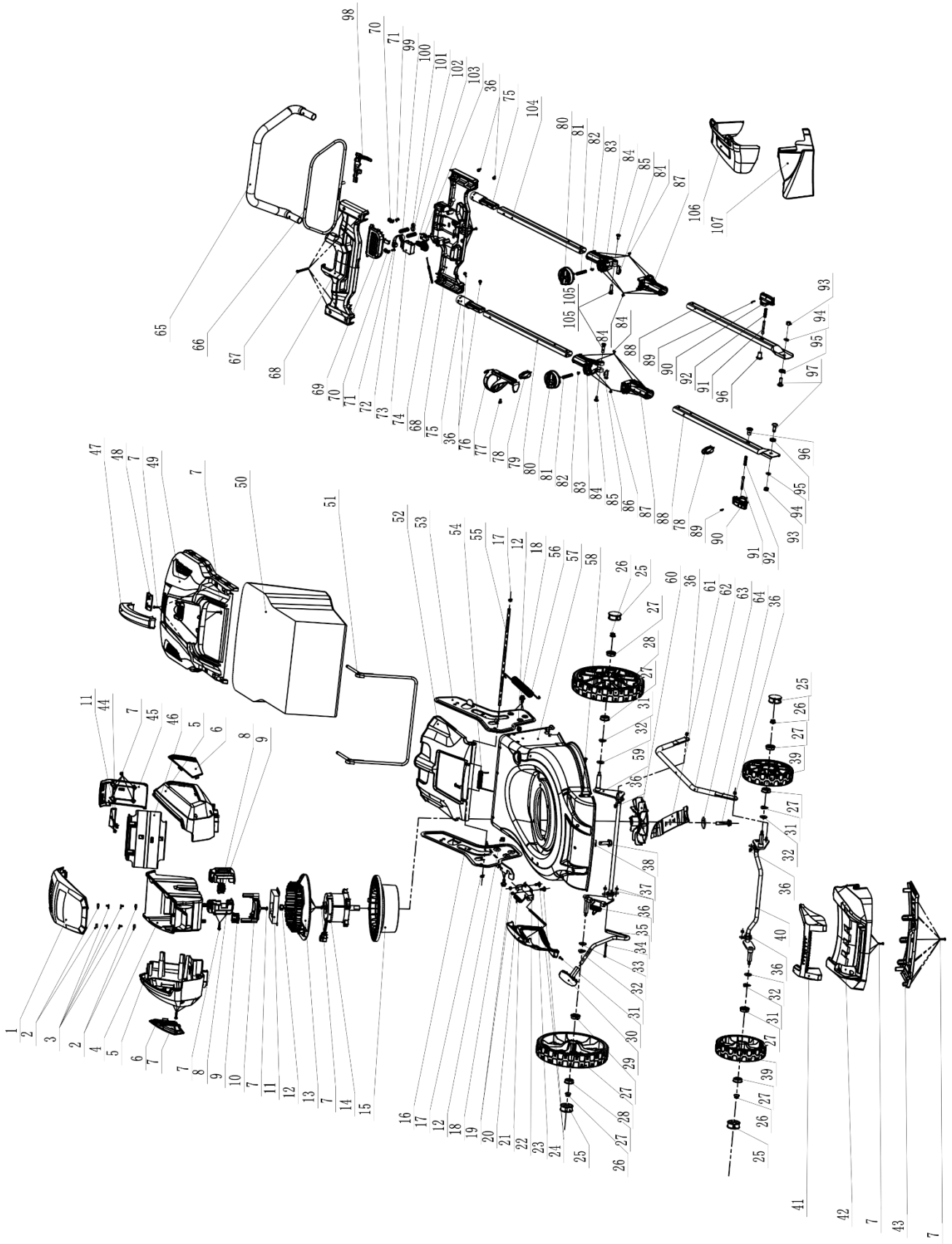



EK-megfelelőségi nyilatkozat

Gyártó:

név: **NAC Sp. z o.o.**
cím: Al. Krakowska 39, 05-090 Raszyn, Lengyelország

teljes felelősséggel kijelenti, hogy a szerszámgép:

név: **Akkumulátoros fűnyíró**
modell: **LB-2B60-46-2x20V**
sorozatszám: **066 22 0607539758 0000 000001 - 066 24 0607539758 0000 999999**

megfelel az alapvető követelményeknek:

- gépekről szóló irányelv **MD 2006/42/EK**,
- elektromágneses összeférhetőségi irányelv **EMC 2014/30/EU**,
- zajvédelmi irányelv **NEE 2000/14/EK VI. melléklet és 2005/88/EK**,
- veszélyes anyagokról szóló irányelv **RoHS 2011/65/EU és (EU) 2015/863**,

megfelel a következő harmonizált szabványok követelményeinek:

- **EN 60335-1:2012/A2:2019**,
- **EN 60335-2-77:2010**,
- **EN ISO 12100:2010**,
- **EN 55014-1:2017+A11:2020**,
- **EN 55014-2:2015**,
- **EN IEC 55014-1:2021**,
- **EN IEC 55014-2:2021**.

2000/14/EK: a VI. melléklet szerint alkalmazott megfelelőségértékelési eljárás

- a mért maximális hangteljesítményszint: LWA 91 dB(A),
- garantált hangteljesítményszint: LWA 96 dB(A).

A megfelelőségértékelési eljárásokat a bejelentett szervezet részvételével végezték el:

név: **TÜV SÜD Product Service GmbH**
cím: Ridlerstraße 65, 80339 München, Németország
azonosító száma: 0123

A műszaki dokumentáció elkészítésére jogosult személy: Jarosław Malinowski.

Cím:
NAC Sp. z o.o.
Al. Krakowska 39,
05-090 Raszyn

Jarosław Malinowski

A műszaki ügyek és tanúsítás igazgatója

Raszyn, 2021. december 7



GARANCIA

Tisztelt Partnerünk!

Köszönjük, hogy megvásárolta termékünket, és gratulálunk a helyes választáshoz. Az Ön által megvásárolt készüléket a legmodernebb technológia felhasználásával tervezték és gyártották, és a világszínvonalú minőséget és megbízhatóságot képviseli, miközben környezetbarát.

Szeretnénk emlékeztetni Önt arra, hogy a készülék használata előtt alaposan meg kell ismernie az üzembe helyezési és üzemeltetési eljárásokat, amelyeket a készülékhez mellékelt használati útmutató tartalmaz.

☎ 801 044 450

A segélyvonal hétfőtől péntekig 8 és 15 óra között fogadja hívását. A hívás költsége az egyes hálózatüzemeltetők díjszabása szerint alakul.

Specializált szervizhálózatunk minden segítséget megad Önnek a műszaki és üzemeltetési tanácsadás terén.

Hasznos szervizinformációk és a hivatalos szervizközpontok listája megtalálható a weboldalon:

✉ service.nac.com.pl

1. A NAC garantálja a készülék hatékony működését a használati útmutatóban leírt műszaki és üzemeltetési feltételeknek megfelelően.
2. A készülékre 24 hónapos garancia jár a fogyasztónak ("azaz olyan természetes személynek, aki a vállalkozóval olyan jogügyletet köt, amely nem kapcsolódik közvetlenül a kereskedelmi vagy szakmai tevékenységéhez"), illetve 12 hónapig, ha a készüléket vállalkozó vásárolja meg "(azaz természetes személy, jogi személy és olyan szervezeti egység, amely saját nevében kereskedelmi vagy szakmai tevékenységet folytat)". Ezen időszak után a vásárló jogosulttá válik a javításra fizetés ellenében. Az akkumulátorok nem tartoznak a garancia hatálya alá.
3. A jótállási időszak alatt az anyag-, összeszerelési vagy kivitelezési hibák miatt feltárt minden hibát díjmentesen kijavítunk.
4. A garanciális védelem megszerzésének alapja a berendezés NAC hivatalos forgalmazótól történő megvásárlásának igazolása, valamint a **NAC hivatalos forgalmazója** által az eladás napján kiállított jótállási jegy aláírt, kinyomtatott példánya. A jótállás védelme nem biztosított, ha a jótállási nyomtatványt olyan vállalat tanúsítja/bélyegezi, amely nem a NAC márka hivatalos forgalmazója. Ez a garancia a Lengyel Köztársaság területén érvényes.
5. A jótállás hatálya alá tartozó berendezések hibáit az átvételtől számított 14 munkanapon belül a NAC hivatalos szervizközpontjában javítják ki. Ez a határidő kivételes esetekben 30 munkanapra meghosszabbítható.
6. A Garanciovállalón kívül álló okok miatt a fent említett határidő meghosszabbítható, különösen, ha a termék további ellenőrzést/vizsgálatot igényel, vagy ha olyan vis maior jellegű körülmények állnak fenn, amelyek lehetetlenné teszik a határidő betartását, pl.: árvíz, tűz, sztrájk, természeti katasztrófák, importkorlátozások stb. esetén.
7. Az olyan tevékenységek, mint az összeszerelés, karbantartás, időszakos szervizelés, beállítás és tisztítás, valamint az ellenőrzések, olaj- és szűrőcserék, beleértve a fent említett tevékenységekhez használt anyagokat és alkatrészeket, nem tartoznak a garancia hatálya alá. Ezek a tevékenységek díj ellenében végezhetők. A garancia nem terjed ki az akkumulátorok természetes elhasználódására, illetve a normál használatból eredő károsodására.
8. A hibák vagy károk kijavításához a készüléket a vásárlást igazoló bizonylattal és az érvényes jótállási jeggyel együtt a következő címre kell eljuttatni: a legközelebbi hivatalos szervizközpontba vagy a kényelmes "háztól házig" rendszer segítségével, vagy a vásárlás helyére. A készüléket előzetesen meg kell tisztítani. A szerviz/üzlet megtagadhatja a tisztítatlan készülék javítását. Ha a készüléket szállítani kell, feltétlenül ürítse ki a készülékből az üzemi folyadékokat (üzemanyag és olaj), mielőtt azt átadná a futárnak vagy a kereskedőnek. A csomagolásnak biztosítania kell a sérülésmentes szállítást, az eredeti csomagolás ajánlott.
9. A panasz kezelésének módját a garanciovállaló határozza meg. A Garanciovállaló nem köteles csereeszközt biztosítani a garanciális javítás időtartamára.
10. Ez a garancia akkor érvényes, ha a készüléket a mellékelt használati útmutatóban megfelelően üzemeltetik, karbantartják és működtetik.
11. A felhasználó köteles a meghibásodott készülék használatát azonnal abbahagyni. A hibás készülék további üzemeltetése további hibákat okozhat, és veszélyeztetheti a felhasználó vagy harmadik személyek egészségét vagy életét.
12. A garancia nem terjed ki a következők által okozott károkra: mechanikai sérülés, helytelen használat, illetéktelen személyek által végzett módosítások és javítások. Ez vonatkozik a nem megfelelő alkatrészek és szűrők, kenőanyagok, olajok, üzemanyagok felszerelésére és használatára is.
13. A garancia pecsétet (ha vannak) vagy a sorozatszám tábla megsemmisítése a garancia elutasítását vonhatja maga után.
14. A garancia nem terjed ki a villámcsapás, tűz, árvíz vagy más természeti katasztrófa által okozott hibákra.
15. A garancia nem terjed ki a fogyó és természetesen elhasználódó alkatrészekre, amelyek a működés során elhasználódnak, és amelyek állapotát a felhasználónak kell ellenőriznie, mint például: ékszíjak, izzók, szűrők, gyújtógyertyák, futóművek, kések és vágópengék, késtartók, vágófejek, vágóláncok, láncvezetők, vezérlőkábelek, nyomaték kulcsok és csapok.
16. A NAC nem vállal felelősséget a készülék bármilyen célú használatából vagy használatának ellehetetlenüléséből eredő közvetlen vagy közvetett károkért, veszteségekért vagy költségekért.
17. Ha a javítás elvégzése előtt a készüléken karbantartási munkálatokat kell végezni, a szerviz/üzlet a felhasználó/panaszos beleegyezésével, térítés ellenében végezheti el ezeket a munkálatokat.
18. Ha a javítás során a felhasználó vagy harmadik személyek biztonságával kapcsolatos alkatrészek (beleértve a vágópengéket, láncokat, vezetőköt, a vágóalkatrészek védőburkolatait és egyéb biztonsággal kapcsolatos alkatrészeket) cseréjét szükségesnek találják, a szervizközpont köteles ezeket az alkatrészeket kicserélni, még akkor is, ha ez a felhasználó/panaszos beleegyezésével díj felszámításával jár. Visszautasítás esetén a szerviz a terméket javítás nélkül visszaküldi.
19. A garancia nem terjed ki a tárgyakban vagy személyekben bekövetkező esetleges károkra.
20. Az eladott használati termékre vonatkozó alábbi jótállás nem zárja ki, nem korlátozza és nem függeszti fel a vásárló jogosultságát a termék szerződéssel való nem egyezőségének vonatkozásában.

.....
A készülék neve *

.....
Modell*

.....
Az eladás dátuma *

.....
A készülék sorozatszám*
.....

.....
A motor sorozatszám

Kijelentem, hogy elolvastam a használati útmutatót és a jótállási jegyet. A megvásárolt berendezést működőképes állapotban, hiánytalanul, a vásárlást igazoló bizonylattal együtt átvettem.

A v évő olvasható aláírása

.....
Az eladó bélyegzője és olvasható aláírása*¹

* Az eladó tölti ki

***¹ Kijelentem, hogy a NAC termékek hivatalos, Meghatalmazott Forgalmazója vagyok.**

Ha nem engedélyezett NAC termék forgalmazó, valótlan adatokat szolgáltat, az az eladó büntetőjogi felelősségét vonhatja maga után a Büntető Törvénykönyv 271. és 286. cikke alapján.

Sorszám	Dátumok	A javítás leírása	Az eladó cég bélyegzője
	A termék bejelentésének dátuma		
	A javítás befejezésének időpontja		
	A termék kiadásának dátuma		
	A termék bejelentésének dátuma		
	A javítás befejezésének időpontja		
	A termék kiadásának dátuma		
	A termék bejelentésének dátuma		
	A javítás befejezésének időpontja		
	A termék kiadásának dátuma		
	A termék bejelentésének dátuma		
	A javítás befejezésének időpontja		
	A termék kiadásának dátuma		

FELFEDEZZEN FEL ÚJ LEHETŐSÉGEKET

NAC
NEW AMERICAN CONCEPT



Kedves Ügyfelünk,



Jótállási és szervizelési kérdésekben lépjen kapcsolatba velünk a weboldalon keresztül.

serwis.nac.com.pl

KERESS MINKET



Az ebben a kézikönyvben található fényképek és leírások a NAC tulajdonát képezik. A Jogi Közlöny 94. 24. sz. 83. pontja szerint, és módosításai: JK. 94. 43. sz. 170. a NAC engedélye nélkül tilos az anyag egészének vagy részleteinek másolása, feldolgozása és terjesztése, és ez a szerzői jog megsértésének minősül.

Ez a kézikönyv nem tartalmazza az Ön által megvásárolt berendezés jellemzőit, amelyekre a kézikönyv hivatkozik, amennyiben ezek nem befolyásolják közvetlenül a berendezés használatát, ezért a kézikönyvben feltüntetett konkrét műszaki adatok változhatnak, amiért a NAC nem felelős.