

AMERICKÁ CHLADNIČKA

NÁVOD K OBSLUZE

PHILCO



Famous for Quality the World Over

PX 5601 NFDX

Obecné funkce vašeho spotřebiče

1. Díky patentovanému designu bylo eliminováno nebezpečí prasknutí způsobeného špatným použitím uživateli, což je běžné u konkurenčních výrobců.
2. K dispozici je osvětlení rukojeti dveří. V tmavém prostředí se LED na rukojeti rozsvítí a automaticky se zhasne v jasném prostředí.
3. Cirkulace vzduchu v chladniče a mrazniče se nemíchá s ostatními odděleními, a to díky technologii No Frost. Díky tomuto chytrému řešení se v odděleních nemísí pachy, a zelenina zůstává čerstvá delší dobu.
4. Ventilátor zajišťující energetickou účinnost udržuje cirkulaci vzduchu i tehdy, není-li kompresor spuštěný. Tak dochází k jednotnému a vyváženému proudění vzduchu mezi poličkami.
5. Díky specifickému designu vzduchového okruhu působí ventilátory na všechny poličky. Díky speciálním patentované aplikaci jsou hrany displeje hladké, a to přináší dokonalý estetický vzhled. Díky dotykovému elektronickému ovládacímu panelu lze provádět ovládání teploty snadno, to vše zcela esteticky.
6. Použití LED, které se rozsvěcí postupně, a ne najednou, je osvětlení vnitřní části příjemné. LED dosáhnou 100% během několika sekund od otevření dveří.
7. Teleskopická kolejnice použitá v chladniče zajistí, že zásuvku lze vysunovat a zasunovat snadno a tiše.
8. Abyste předešli tomu, že chiller při zavírání bouchne - zůstane-li otevřený, byla použita funkce samo zavírání. Tato funkce eliminovala nebezpečí toho, že by chiller zůstal otevřený.

Obsah

Obecné funkce vašeho spotřebiče	30
NEŽ ZAČNETE CHLADNIČKU POUŽÍVAT	33
1.1 Obecná upozornění	33
1.2 Staré a nefunkční chladničky	37
1.3 Bezpečnostní upozornění	37
1.4 Instalace a obsluha vaší chladničky	38
1.5 Než chladničku uvedete do provozu	39
1.5 Obecné informace o nové technologii NO FROST	39
POUŽITÍ SPOTŘEBIČE	40
2.1 Introducing parts	40
Elektronický displej a jeho použití	41
Mraznička / Chladnička 1 [zone 1]	42
Mraznička [zone 2]	42
Dětský zámek (symbol klíče)	42
Spořič obrazovky [s.saver]	42
Noční senzor	42
Alarm	42
Režim vypnutí/zapnutí přihrádky	42
Použití mrazničky jako chladničky, dle přání	43
Upozornění týkající se nastavení teploty	43
2.4 Příslušenství	44
2.4.1 Zásobník na led	44
Technologie přirozené ionizace/ionizátor	44
2.4.2 Přihrádka na zeleninu a chiller (snídaně)	45
Technologie zachování čerstvosti potravin Maxi-Fresh Preserver	46
VKLÁDÁNÍ POTRAVIN	47
3.1 Chladicí část	47
3.2 Oddělení hlubokého mrazení	49
ČIŠTĚNÍ A ÚDRŽBA	53
4.1 Výměna LED použitých k osvětlení	53
DOPRAVA A PŘEMÍSTĚNÍ	54

NEŽ KONTAKTUJETE SERVIS	55
6.1 Doporučení pro úsporu energie	57
INFORMAČNÍ LIST.....	58



Symbol ISO 7010 W021

Varování: Riziko požáru / hořlavých materiálů

1.1 Obecná upozornění

VAROVÁNÍ: Větrací otvory, na krytu spotřebiče nebo konstrukci, udržujte bez překážek.

VAROVÁNÍ: Nepoužívejte mechanické nástroje nebo jiné prostředky k urychlení procesu odmrazení s výjimkou těch, které doporučuje výrobce.

VAROVÁNÍ: V prostoru pro skladování potravin nepoužívejte elektrické spotřebiče, pokud nejsou typem doporučeným výrobcem.

VAROVÁNÍ: Nepoškodte chladicí okruh.

VAROVÁNÍ: Abyste předešli nebezpečí z důvodu nestability spotřebiče, je třeba hu upevnit v souladu s pokyny.

VAROVÁNÍ: Ujistěte se, že během instalace spotřebiče nedošlo k přiskřípnutí nebo poškození napájecího kabelu.

VAROVÁNÍ: V blízkosti zadní části spotřebiče se nesmí nacházet vícenásobné zásuvky ani přenosné napájecí zdroje.



Pokud vaše chladnička používá jako chladivo R600a - bude to vyznačeno na štítku na chladicím zařízení- musíte si dát pozor během přepravy a montáže, aby nedošlo k poškození chladicích prvků spotřebiče. I když je R600a ekologický a přírodní plyn, je výbušný. Pokud dojde k velkému úniku z důvodu poškození chladicích prvků, přemístěte chladničku od otevřeného ohně nebo zdrojů tepla a místnost, v níž je spotřebič umístěný, několik minut větrejte.

- Během přenášení a umístování chladničky dejte pozor, abyste nepoškodili chladicí okruh plynu.

NEŽ ZAČNETE CHLADNIČKU POUŽÍVAT

- Neskladujte výbušné substance, např. plechovky s aerosolem, neboť ty mohou v tomto spotřebiči způsobit vznik požáru.
- Tento spotřebič je určený k použití v domácnosti a podobných zařízeních, např.;
- kuchyňky pro zaměstnance v obchodech, kancelářích a ostatních pracovních prostředích
- pro klienty v hotelech, motelech a ostatních obytných prostorech
- pro klienty v penzionech;
- pro catering a ostatní podobná prostředí
- Pokud zásuvka neodpovídá zástrčce chladničky, musí ji vyměnit výrobce, jeho servis nebo kvalifikované osoby, aby se tak předešlo nebezpečí.
- Tento přístroj nesmí používat osoby (včetně dětí) s omezenými tělesnými, smyslovými nebo mentálními schopnostmi anebo osoby bez příslušných znalostí a zkušeností, pokud nejsou pod dozorem anebo nebyli poučeni o užívání tohoto přístroje osobou, která odpovídá za jejich bezpečnost. Děti musí být pod dozorem, aby si s přístrojem nehrály.
- Speciálně uzemněná zástrčka byla připojena k napájecímu kabelu vaší chladničky. Tato zástrčka musí být použita se speciálně uzemněnou zástrčkou s 16 ampéry. Nemáte-li doma takovou zástrčku, nechte ji nainstalovat autorizovaným elektrikářem.
- Tento spotřebič mohou používat děti starší 8 let a osoby s omezenými tělesnými, smyslovými nebo mentálními

NEŽ ZAČNETE CHLADNIČKU POUŽÍVAT

schopnostmi anebo osoby bez příslušných znalostí a zkušeností, pokud jsou pod dozorem nebo byly poučeny o bezpečném užívání tohoto přístroje a chápou související nebezpečí. Děti si se zařízením nesmí hrát. Čištění a údržba nesmí být prováděny dětmi bez dohledu dospělé osoby.

- Děti ve věku od 3 do 8 let smí nakládat a vykládat chladicí spotřebiče. Děti nemají provádět údržbu nebo čištění spotřebiče, velmi malé děti (0 – 3 let) nemají používat spotřebič, malé děti (3 – 8 let) nemají používat spotřebič, pokud jsou bez stálého dozoru, starší děti (8 – 14 let) a lidé s omezenými fyzickými nebo duševními schopnostmi mohou používat spotřebiče bezpečně, pokud jsou pod dozorem nebo byli o bezpečném použití spotřebiče náležitě instruováni. Lidé s velice omezenými schopnostmi nemají používat spotřebič, dokud nejsou pod stálým dozorem.
- Pokud je napájecí kabel poškozen, musí jej vyměnit výrobce, jeho servisní zástupce nebo obdobně kvalifikovaná osoba, aby se předešlo riziku.

Aby nedošlo ke kontaminaci jídla, dodržujte prosím následující pokyny:

- Ponechání dvířek v otevřeném stavu po dlouhou dobu může způsobit výrazný nárůst teploty uvnitř oddělení spotřebiče.
- Pravidelně očišťujte povrchy, které přichází do kontaktu s jídlem, a také přístupné odtokové systémy.
- Syrové maso a ryby uchovávejte v chladničce ve vhodných kontejnerech, aby nedocházelo k jejich

NEŽ ZAČNETE CHLADNIČKU POUŽÍVAT

kontaktu s jinými potravinami nebo ukápnutí na ně.

- Oddělení pro mražené potraviny označená dvěma hvězdičkami jsou vhodná pro uchovávání předem zmražených potravin, uchovávání nebo výrobu zmrzliny a výrobu ledových kostek.
- Oddělení označená jednou, dvěma nebo třemi hvězdičkami nejsou vhodná pro zmrazení čerstvého jídla.
- Pokud chladicí zařízení je ponecháno prázdné po dlouhou dobu, je nutné ho vypnout, rozmrazit, očistit, osušit a ponechat dvířka otevřená, abyste zabránili tvorbě plísní uvnitř spotřebiče.

Dávkovač vody je k dispozici

- Očistěte nádrže na vodu, pokud nebyly použity během 48 h; pokud voda nebyla odčerpána ze systému během 5 dní, propláchněte vodovodní systém připojený k přívodu vody.

NEŽ ZAČNETE CHLADNIČKU POUŽÍVAT

1.2 Staré a nefunkční chladničky

- Má-li vaše stará chladnička zámek, odstraňte ho před likvidací neboť děti se do něj mohou zachytit a může dojít k nehodě.



Staré chladničky a mrazničky obsahují izolační materiál a chladivo s CFC. Proto dejte pozor, abyste při likvidaci starých chladniček nebo mrazniček nepoškodili životní prostředí.

Informace o likvidaci WEEE pro opakované použití, recyklaci a obnovu získáte od místních úřadů.



Důležitá upozornění:

- Před instalací a použitím vašeho spotřebiče si pečlivě přečtěte návod s pokyny. Nezodpovídáme za škody způsobené špatným použitím.
- Řiďte se všemi pokyny na vašem spotřebiči a v návodu k použití a tento návod uchovejte na bezpečném místě, abyste mohli vyřešit problémy, k nimž může dojít v budoucnosti.
- Tento spotřebič je vyroben pro použití v domácnostech a lze ho použít pouze doma a pro specifikované účely. Nehodí se pro komerční nebo obecné použití. Takové použití způsobí, že záruka spotřebiče bude zrušena a naše společnost nebude zodpovídat za vzniklé ztráty.
- Tento spotřebič je vyrobený k použití v domácnostech a musí být použit pouze pro chlazení/skladování potravin. Není vhodný pro komerční nebo společné používání a/ nebo pro skladování jiných látek než potravin. Naše společnost neodpovídá za ztráty k nimž dojde v opačném případě.

1.3 Bezpečnostní upozornění

- Nepoužívejte rozdvojky nebo prodlužovací kabely.
- Nezapojujte do poškozených, opotřebovaných nebo starých zástrček.
- Netahejte, nelámejte ani nepoškozujte kabel.



- V případě poškození napájecího kabelu musí být provedena jeho výměna autorizovaným servisem, aby se předešlo jakémukoli nebezpečí.
- Tento spotřebič je určený k použití pouze dospělými osobami, nedovolte dětem, aby si se spotřebičem hrály, ani jim nedovolte, aby se zavěšovaly na dveře.
- Led neodstraňujte ostrými předměty jako je nůž, apod.
- Nezapojujte ani neodpojujte zástrčku mokřkýma rukama, mohlo by dojít k úrazu elektrickým proudem!
- Do mrazničky nikdy nevkládejte skleněné láhve nebo plechovky. Láhve nebo plechovky mohou explodovat.

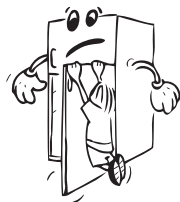

NEŽ ZAČNETE CHLADNIČKU POUŽÍVAT

- Z důvodu zajištění své bezpečnosti nevkládejte do chladničky hořlavé nebo výbušné materiály. Alkoholické nápoje vkládejte do chladničky vertikálně a to tak, že lahve pevně utáhněte.
- Při vybírání ledu z mrazničky se ho nedotkněte, neboť může způsobit omrzliny a/nebo řezné rány.
- Nedotýkejte se zmraženého zboží mokřýma rukama. Zmrzlinu a ledové kostky nepoužívejte jakmile je vyjmete z mrazničky!
- Znovu nezmrazujte zboží, které se rozpustilo. To může způsobit zdravotní problémy, např. otravu jídlem.
- Upevněte příslušenství v chladničce během přepravy tak, aby se předešlo poškození příslušenství.



1.4 Instalace a obsluha vaší chladničky

- Než začnete chladničku používat, musíte věnovat pozornost následujícím bodům.
- Provozní napětí vaší chladničky je 220-240 V při 50Hz.
- **UPOZORNĚNÍ!** Do chladničky nikdy nevkládejte žádné elektrické části. V případě, že je třeba provést výměnu, kontaktujte autorizovaný technický servis.
- **Neneseme zodpovědnost za škodu, k níž může dojít z důvodu neuzemněného použití.**
- Chladničku umístěte na místo, kde nebude vystaveno přímému slunečnímu světlu.
- Nainstalujte plastovou rozpěrku (část s černými lopatkami vzadu) otočením o 90° jak je zobrazeno na obrázku, abyste předešli dotýkání kondenzátoru stěny.
- Chladničku je třeba umístit tak, aby volný prostor nepřekračoval 75 mm.
- Váš spotřebič musí být minimálně 50 cm od trouby, plynové trouby nebo hořáků a musí být minimálně 5 cm od elektrické trouby.
- Nesmí být používána venku nebo ponechána na dešti.
- Když je vaše chladnička umístěna blízko mrazáku, musí být mezi nimi vzdálenost minimálně 2 cm, aby se předešlo vzniku vlhkosti na vnějším povrchu.
- Na chladničku neumísťujte nic a umístěte ji na vhodné místo tak, aby nad horní částí zůstalo minimálně 15 cm.
- Nastavitelné přední nožky je nutno nastavit do vhodné výšky, aby mraznička mohla fungovat stabilně a správně. Nožičky můžete nastavit otáčením ve směru hodinových ručiček (nebo opačným směrem). To musí být provedeno před vložením potravin do chladničky.
- Než začnete mrazničku používat, oťete všechny vnitřní povrchy a zásuvky hadříkem ponořeným do teplé vody s lžičkou jedlé sody a potom opláchněte čistou vodou a osušte. Po očištění vraťte zpět všechny díly.
- Pod chladničkou nesmí být žádné koberce, podložky, atd., které by překážely proudění vzduchu.

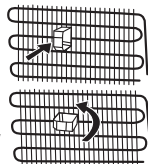

NEŽ ZAČNETE CHLADNIČKU POUŽÍVAT

1.5 Než chladničku uvedete do provozu

- Při prvním spuštění nebo po přepravě nechte mrazničku stát 3 hodiny, ještě než ji zapojíte. Jinak by mohlo dojít k poškození kompresoru.
- Vaše chladnička může při prvním spuštění zápach; zápach zmizí jakmile se spustí chlazení.

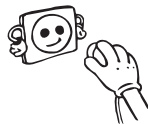

1.5 Obecné informace o nové technologii NO FROST



Chladničky No-Frost se liší od ostatních chladniček svým provozním principem.

V normálních chladničkách, vlhkost, která se dostane do otvorů v dveřích a vlhkost v potravinách, způsobuje mrznutí v mrazničce. V normálních chladničkách, vlhkost, která se dostane do otvorů v dveřích a vlhkost v potravinách, způsobuje mrznutí v mrazničce.

Situace je u beznámrzových chladniček naprosto jiná. Z mrazničky vychází suchý a chladný vzduch. Chladný vzduch se rozptýlí mezi poličky s potravinami, rovnoměrně a tak předejde vzniku vlhkosti a námrazy. Mraznička se chladí staticky. Vzduch je distribuován rovnoměrně mezi jednotlivými částmi chladničky, díky ventilátoru, a všechny potraviny tak budou vychlazeny rovnoměrně a řádně.

Vzhledem k tomu, že mezi částmi neprochází žádný vzduch, vůně z 3 různých částí se nemíchají.

Proto vám beznámrzová chladnička usnadňuje použití, kromě obrovské kapacity a moderního vzhledu.

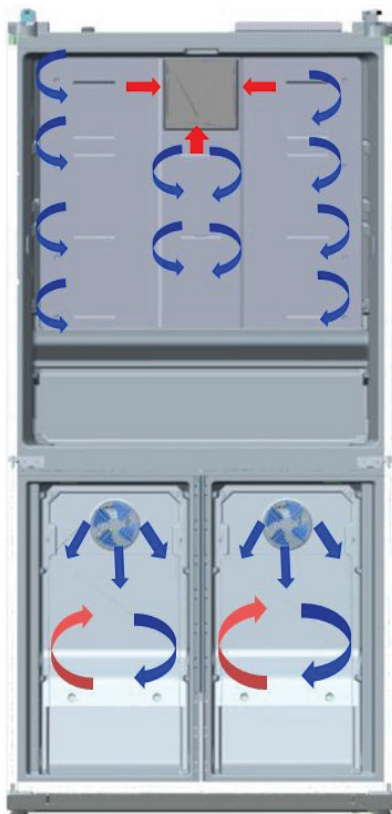

Modrá šipka

Proudění studeného vzduchu

Červená šipka

Vracející se teplý vzduch

ČÁST 2. POUŽITÍ SPOTŘEBIČE

2.1 Introducing parts

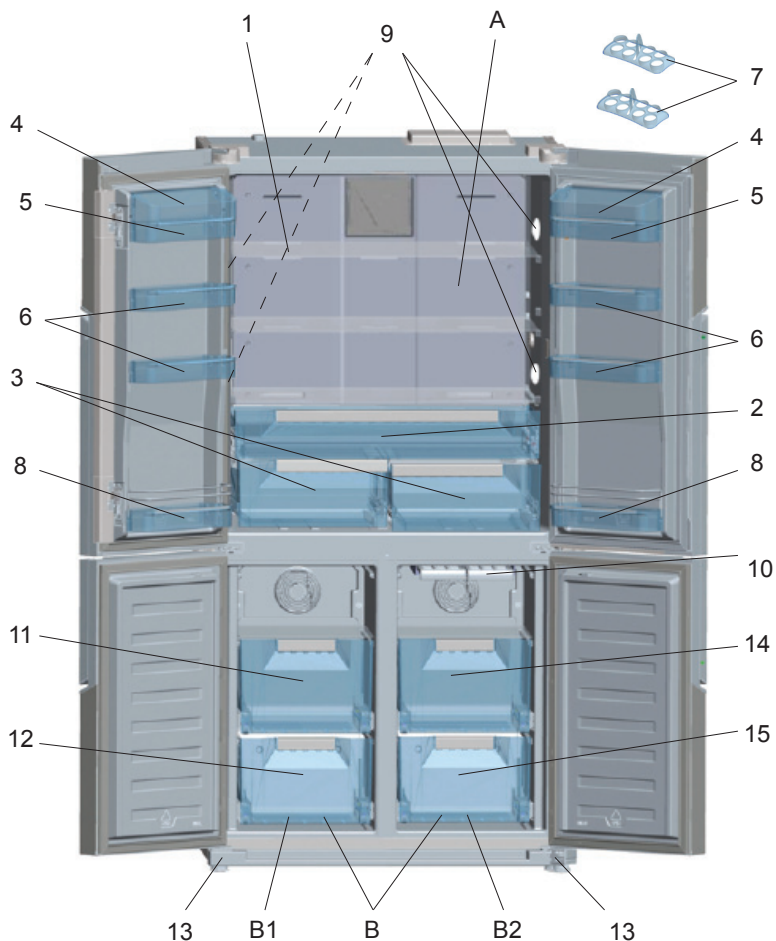

Účelem této prezentace je informovat vás o dílech vašeho spotřebiče. Části se mohou lišit podle modelu spotřebiče.

A) Chladnička

B) Chladnička/Mraznička

B1. Zóna 1 / **B2.** Zóna

1) Polička v chladničce

2) Chiller (snídaně)

3) Crispery

4) Kryt poličky na máslo a sýry

5) Polička na sýr, máslo

6) Poličky ve dveřích

7) Zásobník na vajíčka

8) Poličky na lahve

9) Pás LED

10) Zásobník na led

11) Horní košíky v mrazničce/chladničce

12) Spodní košíky v mrazničce/chladničce

13) Nastavitelné nožičky

14) Horní košíky v mrazničce

15) Spodní košíky v mrazničce

POUŽITÍ SPOTŘEBIČE

Elektronický displej a jeho použití

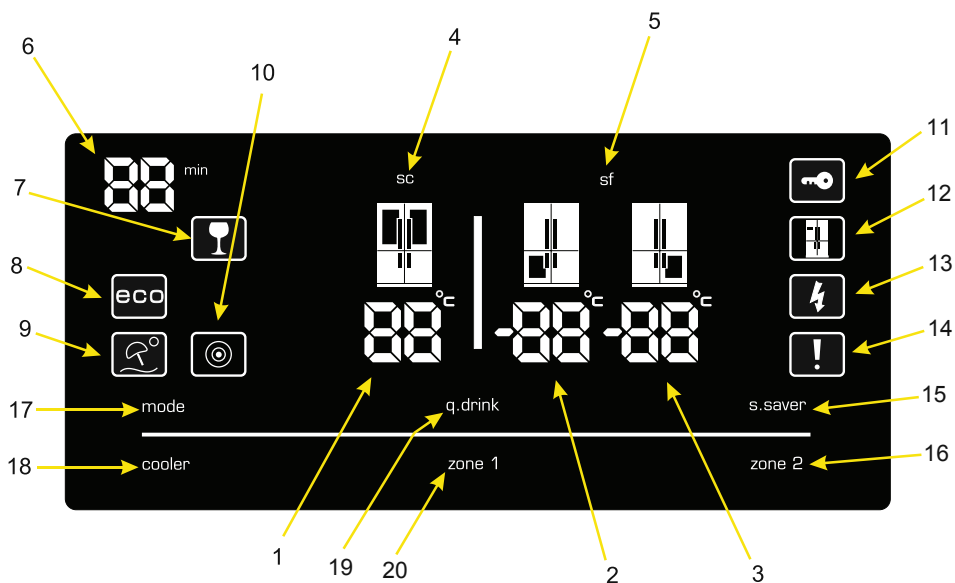

1. Ukazatel teploty prostoru chladničky
2. Ukazatel teploty prostoru mrazničky v pravé části
3. Ukazatel teploty prostoru mrazničky v levé části
4. Kontrolka rychlého chlazení
5. Kontrolka super mrazení
6. Upozornění Qdrink
7. Kontrolka Qdrink
8. Úsporný režim
9. Režim dovolená
10. Noční senzor
11. Dětský zámek
12. Režim demo-prodeje
13. Upozornění na nízké napětí
14. Alarm
15. Tlačítko spořiče obrazovky
16. Tlačítko Zóny 2 (mraznička vpravo)
17. Tlačítko režimu
18. Tlačítko chladničky
19. Tlačítko režimu Qdrink
20. Tlačítko Zóny 1 (mraznička vlevo)

Hodnoty na obrazovce značí hodnoty teploty specifikované spotřebitelem.

Pohotovostní displej je chráněn před vadným kontaktem. Proto je třeba, abyste na displeji stiskli libovolnou klávesu dříve, než provedete cokoli jiného. V takovém případě se po 2 sekundách ozve pípnutí a vy budete moci displej použít. Pokud počkáte 20 sekund na dokončení procesu, displej se vrátí do stejného ochranného obalu.

POUŽITÍ SPOTŘEBIČE

Mraznička / Chladnička 1 [zone 1]

Tlačítko pro nastavení teploty v levé spodní části. Stisknutím tlačítka [zone 1] lze nastavit hodnotu teploty ve spodní levé části na -16, -17, -18, -19, -20, -21, -22, -23, -24 °C. Nechcete-li použít spodní levou část jako chladničku, stiskněte po dobu 3 sekund tlačítko [zone1] a tento režim přepněte a nastavte teplotu na 2, 3, 4, 5, 6, 7, 8 °C.

Mraznička [zone 2]

Tlačítko pro nastavení teploty v pravé spodní části. Stisknutím tlačítka [zone 2] lze nastavit hodnotu teploty ve spodní pravé části na -16, -17, -18, -19, -20, -21, -22, -23, -24 °C.

Dětský zámek (symbol klíče)

Chcete-li aktivovat dětský zámek, musíte po dobu 3 sekund tisknout tlačítka [cooler]+[zone 2]. Když je dětský zámek aktivní, ostatní tlačítka se deaktivují a tak se zabrání změně vámi provedeného nastavení. Chcete-li dětský zámek deaktivovat, musíte po dobu 3 sekund tisknout tlačítka [cooler]+[zone 2].

Spořič obrazovky [s.saver]

Díky této funkci, kterou aktivujete stisknutím tlačítka [s.saver] po dobu 3 sekund šetříte energii, neboť digitální panel se vypne. Chcete-li režim deaktivovat, stiskněte na 3 sekundy tlačítko [s.saver].

Noční senzor

Díky této funkci, když stisknete tlačítka nočního senzoru [mode] a [s.saver] na dobu 3 sekund, světla v chladničce se v případě náhlého rozsvícení vypnou, a vy tak šetříte energii.

Alarm

Jakmile se kontrolka alarmu rozsvítí, musíte kontaktovat servis.

Pokud stisknete tlačítko [s.saver] v okamžiku, kdy se na displeji zobrazí upozornění na alarm a vykřičník, zvuk alarmu se vypne, nicméně vykřičník zůstane na digitálním panelu dokud nedojde k opravě chyby.

Režim vypnutí/zapnutí přihrádky

Současné vypnutí zóny 1, zóny 2 a chladiče;

- Na 3 sekundy současně stiskněte a přidržte tlačítka [režim] a [chladič]. Všechna čísla související s vypnutou částí z digitálního displeje zmizí.

nebo

- Na 3 sekundy současně stiskněte a přidržte tlačítka [režim] a [zóna 2]. Všechna čísla související s vypnutou částí z digitálního displeje zmizí.

Vypnutí zóny 1;

Na 3 sekundy současně stiskněte a přidržte tlačítka [režim] a [zóna 1]. Všechna čísla související s vypnutou částí z digitálního displeje zmizí.

Abyste znovu aktivovali vypnutou přihrádku, použijte stejnou kombinaci tlačítek.

POUŽITÍ SPOTŘEBIČE

Použití mrazničky jako chladničky, dle přání

Spodní levou část spotřebiče lze použít buď jako mrazničku nebo jako chladničku.

Abyste použili levou spodní část jako chladničku místo mrazničky, na 3 sekundy stiskněte a přidržíte tlačítko [zóna 1].

Důležité: Dojde-li ke změně zóny 1 z mrazničky na chladničku:

- Musíte vyjmout potraviny z oddělení zóny 1 a dveře ponechat zavřené po dobu 4 hodin. Potom do příslušné přihrádky vložte potraviny.
- Košíky a/nebo poličky vyjmuté z oddělení je třeba znovu umístit.
- Podobně, chcete-li znovu použít spodní přihrádky používané jako chladnička ve funkci mrazničky, musíte podržet tlačítko odpovídajícího oddělení po dobu 3 sekund.

Důležité: Dojde-li ke změně zóny 1 z chladničky na mrazničku:

- Musíte vyjmout potraviny z oddělení zóny 1 a dveře ponechat zavřené po dobu 2 hodin. Potom do příslušné přihrádky vložte potraviny.
- Když jsou přihrádky v zóně 1 použity jako chladnička a spotřebič je přepnut do režimu Dovolena nebo Úsporného režimu, budou spuštěné jako chladnička i nadále.

Upozornění týkající se nastavení teploty

- Nedoporučuje se, abyste svoji chladničku používali v prostředí, kde je teplota nižší než 10°C, neboť by to mohlo ovlivnit efektivitu.
- Nastavení teploty musí být provedeno v souladu s frekvencí otevírání dveří a množstvím potravin uložených v chladničce.
- Vaše chladnička musí být provozována 24 hodin v dané okolní teplotě bez přerušení, aby došlo k naprostému vychlazení. Dveře chladničky neotevírejte často a v tuto dobu do ní nevkládejte příliš velké množství potravin.
- Funkce 5 minutové prodlevy slouží k tomu, aby se předešlo poškození kompresoru chladničky když odpojíte zástrčku a potom ji znovu zapojíte nebo když dojde k výpadku napájení. Vaše chladnička začne fungovat normálně po 5 minutách.
- Vaše chladnička je navržena tak, aby pracovala v intervalech uvedených ve standardech, v souladu s třídou uvedenou na informačním štítku. Nedoporučujeme spuštění vaší chladničky mimo uvedené limity, aby bylo možné dosáhnout efektivního chlazení.
- Tento spotřebič je navržen k použití při okolní teplotě v rozmezí 10°C - 43°C.

Poznámka: Je-li okolní teplota vyšší než 42°C, teplotu uvnitř nelze nastavit na -23°C nebo -24°C. Lze ji nastavit pouze na -16°C, -17°C, -18°C, -19°C, -20°C, -21°C, nebo -22°C.

Klimatická třída	Okolní teplota °C
T	Od 16 do 43 (°C)
ST	Od 16 do 38 (°C)
N	Od 16 do 32 (°C)
SN	Od 10 do 32 (°C)

POUŽITÍ SPOTŘEBIČE

2.4 Příslušenství

2.4.1 Zásobník na led

- Zásobník na led vysušte.
- $\frac{3}{4}$ zásobníku naplňte vodou a zasuňte ho.
- Led můžete vyjmout zhruba po 2 hodinách. Servis provedete po vysunutí zásobníku.

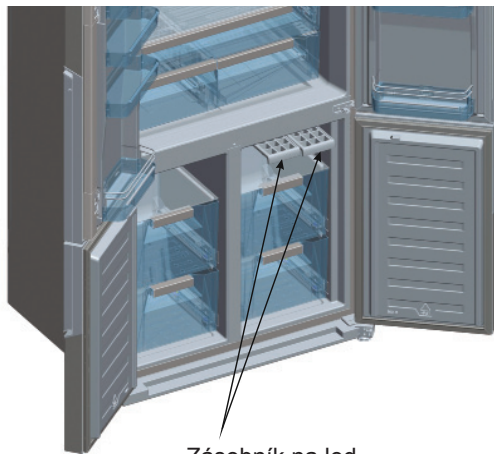

Zásobník na led

Poznámka: Při vkládání zásobníku po naplnění vodou se ujistěte, že ho umístíte horizontálně, aniž byste ho vytili. V opačném případě se může voda ze zásobníku vyliť do košíku.

Technologie přirozené ionizace/ionizátor

Díky technologii přirozené ionizace Natural Ion Tech se ve vzduchu šíří záporné ionty, které neutralizují částice nepříjemného zápachu a prachu.

Technologie přirozené ionizace odstraňuje tyto částice ze vzduchu v chladničce, a tím zlepšuje kvalitu vzduchu a odstraňuje pachy.

- Tato funkce je volitelná. Váš výrobek ji nemusí mít.
- Umístění vašeho ionizátoru se může u různých výrobků lišit.

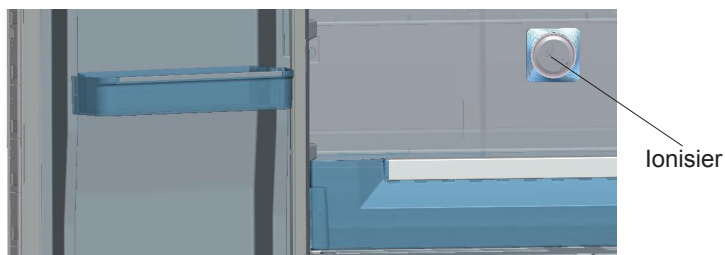

POUŽITÍ SPOTŘEBIČE

2.4.2 Přihrádka na zeleninu a chiller (snídaně)

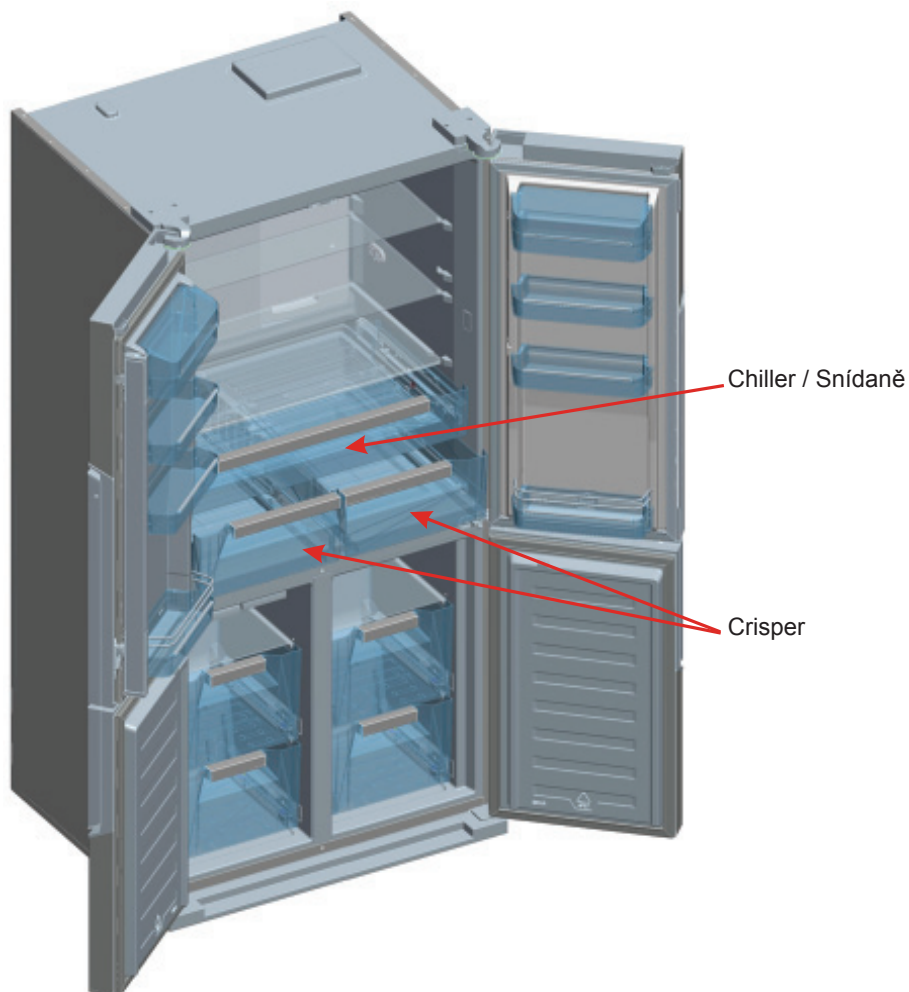

Chiller / Snídaně

Je-li tento oddíl použit při teplotě 0°C (chiller), je zajištěno, že jsou vaše potraviny uchovávány při teplotě 0°C. Zmražené potraviny můžete uložit do tohoto oddělení a rozmrazit je, nebo zde můžete skladovat maso a očištěné ryby (v plastových sáčcích nebo zabalené do fólie), atd., pokud ho spotřebujete během 1-2 dnů.

Poznámka: Voda mrzne při 0°C, ale potraviny obsahující sůl nebo cukr mrznou v chladnějším prostředí.

! Do této části nekládejte potraviny, které byste chtěli zmrazit.

POUŽITÍ SPOTŘEBIČE

2.2.3 TLAČÍTKO NASTAVENÍ CRISPER AIR

Otočte kolečko nastavení proudění vzduchu mezi částmi crisper a chiller, je-li crisper nadměrně naplněn. Tak se nastaví přívod vzduchu do crisperu a potraviny zůstanou čerstvé delší dobu.

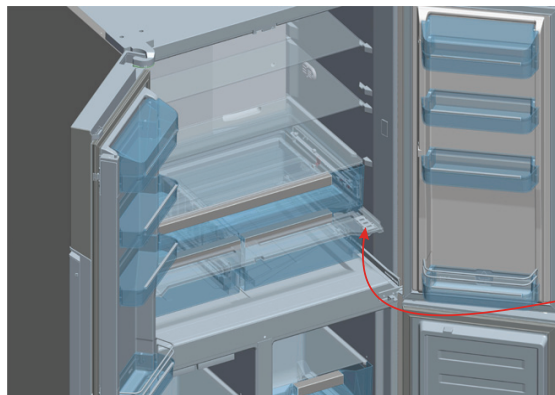

Tlačítko pro nastavení vzduchu v crisperu

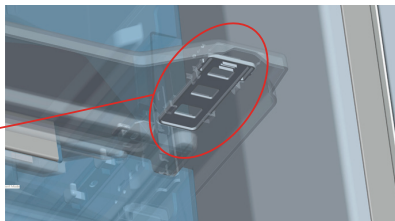

Technologie zachování čerstvosti potravin Maxi-Fresh Preserver

Technologie Maxi Fresh Preserver umožňuje odstranit ethylenový plyn (bioprodukt přirozeně uvolňovaný z čerstvých potravin) a nepříjemné pachy z oddílu pro čerstvé potraviny. Tak zůstanou potraviny čerstvé déle.

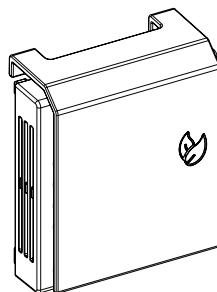
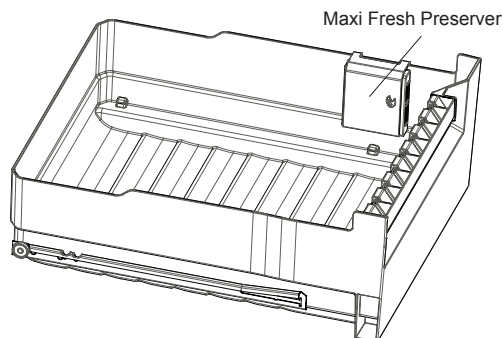

- Příhrádku s technologií Maxi Fresh Preserver je nutné jednou za rok vyčistit. Filtr je nutné umístit na 2 hodiny do trouby při 65°C.
- Pro vyčištění filtru odstraňte zadní kryt filtru vytažením ve směru šipky.
- Filtr by neměl být čištěn vodou ani žádným čisticím prostředkem.

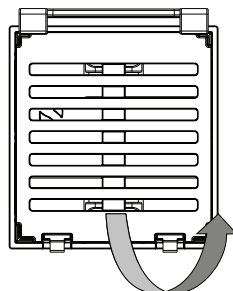

Vizuální a textové popisy v části s příslušenstvím se mohou lišit podle modelu spotřebiče.

3.1 Chladicí část

- Za běžných podmínek stačí nastavit teplotu chladicí části na +4 / +6 °C.
- Aby se předešlo vzniku námrazy, hromadění vlhkosti a zápachu, potraviny musí být do chladničky vkládány v uzavřených nádobách nebo zakryté vhodným materiálem.
- Horké potraviny a nápoje musí být zchlazeny na pokojovou teplotu ještě než budou vloženy do chladničky.
- Zeleninu a ovoce lze do crisperu vložit po zabalení do čistých a prodyšných plastových sáčků.
- Skladování ovoce a zeleniny odděleně pomáhá tomu, aby zelenina citlivá na etylén (listová zelenina, brokolice, mrkev, atd.) nebyla ovlivněna ovocem, které etylén uvolňuje (banány, broskve, meruňky, fíky, atd.).
- Do chladničky nesmíte vkládat vlhkou zeleninu.
- Délka skladování všech potravin závisí na počáteční kvalitě potravin a nepřerušovaném chladícím cyklu před skladováním v chladničce.
- Na stejném místě nesmíte skladovat ovoce a zeleninu společně s masem, aby nedošlo ke kontaminaci. Únik vody z masa může představovat kontaminaci chladničky. Maso musíte zabalit a jakoukoli kontaminaci vyčistit.
- Potraviny nesmíte vkládat před otvory pro proudění vzduchu.
- Délka skladování všech potravin závisí na počáteční kvalitě potravin a nepřerušovaném chladícím cyklu před skladováním v chladničce.
- Zabalené potraviny musíte spotřebovat než nastane datum expirace.

Důležitá poznámka:

- Nápoje při vkládání do chladničky zakryjte. V opačném případě dojde ke zvýšení vlhkosti v chladničce. To způsobí, že výkon chladničky se zvýší. Zakrytí nápojů a potravin rovněž ochrání jejich chuť a vůni.
- Brambory, cibule a česnek se v chladničce nesmí skladovat.

Některé návrhy na umístění a skladování potravin v chladničce jsou uvedeny níže.

VKLÁDÁNÍ POTRAVIN

Potraviny	Maximální délka skladování	Do které části chladničky vložit
Ovoce a zelenina	1 týden	Zásuvka na zeleninu
Maso a ryby	2 - 3 dny	Zakryté plastovou fólií nebo sáčky nebo v boxu na maso (na skleněné policiče)
Čerstvý sýr	3 - 4 dny	Ve speciální policiče ve dveřích
Máslo a margarín	1 týden	Ve speciální policiče ve dveřích
Produkty v lahvích mléko a jogurt	Do expirace doporučené výrobcem	Ve speciální policiče ve dveřích
Vejce	1 měsíc	V zásobníku na vajíčka
Vařené potraviny		Všechny policičky

VKLÁDÁNÍ POTRAVIN

3.2 Oddělení hlubokého mrazení

- Pro dlouhodobé uložení mrazených potravin a výrobu ledu použijte mrazničku.
- Necháte-li dveře mrazničky dlouho otevřené, ve spodní části mrazničky se objeví námraza. Tak se zabrání proudění vzduchu. Abyste tomu předešli, nejprve odpojte kabel a počkejte než se námraza rozmrazí. Poté co se led rozpustí, mrazničku vyčistěte.
- Můžete vyjmout košíky, kryty, atd. a zvýšit tak skladovací objem mrazničky.
- Objem uvedený na produktovém štítku ukazuje hodnotu bez košíků, krytů, atd.

DŮLEŽITÉ

Rozmražené potraviny nikdy nezmrazujte.

Může to být nebezpečné pro vaše zdraví, neboť může dojít k otravě potravin.

- Potraviny nekládejte do mrazničky dřív než je vychladíte. To může způsobit narušení ostatních zmrazených potravin v mrazničce.
- Když koupíte zmrazené potraviny, zkontrolujte, zda byly zmrazeny při vhodných podmínkách a balení není poškozené.
- V případě navlhlého balení zmrazených potravin a divného zápachu je možné, že potraviny byly skladovány nesprávně a tak mohou být zkažené. Takové potraviny nekupujte.
- Délka skladování zmrazených potravin se může lišit v závislosti na okolní teplotě, frekvenci otevírání dveří, nastavení teploty každého oddělení, typu potraviny a času mezi zakoupením potraviny a vložením do mrazničky. Vždy dodržujte pokyny na balení a nepřekračujte délku skladování.
- Poznámka: Je-li zmražená potravina vyjmuta z mrazničky a vložena do spodní části chladničky den předem, podporuje to uchování teploty v chladničce a tak dochází k úspoře energie. Pokud necháte hluboce zmrazenou potravinu v otevřeném prostoru, dojde ke ztrátě energie.

Některá koření ve vařených pokrmech (anýz, bazalka, kmín, kopr, vinný ocet, kořenící směsi, česnek, cibule, hořčice, tymián, majoránka, pepř, boloňská omáčka, atd.) mohou při dlouhodobém skladování změnit chuť potravin. Proto je třeba takové potraviny kořenit málo, a další koření můžete přidat po rozmražení.

Délka skladování potravin závisí i na použitém typu oleje. Vhodné jsou margaríny, máslo, olivový olej, ale arašídový olej vhodný není.

Potraviny v tekuté formě musí být zmrazeny v plastových nádobách, jiné potraviny musí být zmrazené v plastových fóliích nebo sáčcích.

VKLÁDÁNÍ POTRAVIN

Maso a ryby	Příprava	Maximální délka skladování (měsíc)
Steak	Zabaleno ve fólii	6 - 8
Jehněčí maso	Zabaleno ve fólii	6 - 8
Telecí pečeně	Zabaleno ve fólii	6 - 8
Telecí kostky	Na malé kousky	6 - 8
Jehněčí kostky	Na kousky	4 - 8
Mleté maso	V balíčcích, bez koření	1 - 3
Droby (kousky)	Na kousky	1 - 3
Boloňský salám	Musí být zabalený, i když je v obalu	
Kuře a krůta	Zabaleno ve fólii	4 - 6
Husa a kachna	Zabaleno ve fólii	4 - 6
Jelen, zajíc, divoký kanec	Ve 2,5 kg porcích a jako filety	6 - 8
Čerstvé ryby (losos, kapr, siluroidea)	Po očištění rybu opláchněte a osušte a je-li třeba, odřízněte ocasní ploutev a hlavu.	2
Ryby, okoun, platýs, kambala		4
Tučné ryby (tuňák, makrela, lufara, ančovičky)		2 - 4
Korýši	Očištění a v sáčcích	4 - 6
Kaviár	Ve vlastním obalu, hliníkovém nebo plastovém	2 - 3
Hlemýždi	Ve slané vodě, hliníkovém nebo plastovém obalu	3



Poznámka: Zmražené maso musí být po rozmrazení uvařené. Nemí-li po rozmražení znovu uvařené, nesmí být znovu zmrazeno.

VKLÁDÁNÍ POTRAVIN

Zelenina a ovoce	Příprava	Maximální délka skladování (měsíce)
Fazolové lusky a fazole	Omyjte a nakrájejte na malé kousky a uvařte ve vodě	10 - 13
Fazole	Propláchněte a uvařte ve vodě	12
Zelí	Očistěte a uvařte ve vodě.	6 - 8
Mrkev	Očistěte, nakrájejte na plátky a uvařte.	12
Paprika	Odstraňte stopku, rozřízněte na poloviny, vyjměte semínka a uvařte.	8 - 10
Špenát	Očistěte a uvařte ve vodě.	6 - 9
Květák	Oddělte listy, květák nakrájejte na kousky, na chvíli ponořte do vody s několika kapkami citrónu.	10 - 12
Lilek	Po omytí nakrájejte na 2 cm kousky	10 - 12
Kukuřice	Očistěte a zabalte jako klas nebo zrna	12
Jablko a hruška	Oloupejte a nakrájejte	8 - 10
Meruňka a broskev	Rozkrojte na poloviny a vyjměte pecku	4 - 6
Jahoda a borůvka	Omyjte a opláchněte	8 - 12
Vařené ovoce	Do nádoby přidejte 10% cukru	12
Švestka, třešně, višně	Omyjte a očistěte.	8 - 12

VKLÁDÁNÍ POTRAVIN

Mléčné produkty	Příprava	Maximální délka skladování (měsíce)	Podmínka skladování
Balené (homogenizované) mléko	Ve vlastním obalu	2 - 3	Čisté mléko - ve vlastním obalu
Sýr - vyjma tvarohu	Na plátky	6 - 8	Originální obal lze použít ke krátkodobému skladování. Pro dlouhodobější skladování je třeba ho zabalit do fólie.
Máslo, margarín	Ve vlastním obalu	6	

	Maximální délka skladování (měsíce)	Délka rozmrazování při pokojové teplotě (hodiny)	Délka rozmrazování v troubě (minuty)
Chleba	4 - 6	2 - 3	4-5 (220-225 °C)
Sušenky	3 - 6	1 - 1,5	5-8 (190-200 °C)
Pečivo	1 - 3	2 - 3	5-10 (200-225 °C)
Koláč	1 - 1,5	3 - 4	5-8 (190-200 °C)
Listové těsto	2 - 3	1 - 1,5	5-8 (190-200 °C)
Pizza	2 - 3	2 - 4	15-20 (200 °C)

ČÁST 4. ČIŠTĚNÍ A ÚDRŽBA

- Než začnete chladničku čistit, zkontrolujte, zda je odpojená.



- Chladničku nečistěte tekoucí vodou.



- Vnitřní a vnější část můžete otřít měkkým hadříkem a houbičkou namočenou do teplé vody s čistícím prostředkem.

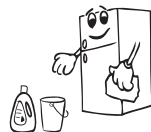

- Vyměňte jednotlivé části a omyjte je vodou s čistícím prostředkem. Nemyjte v myčce.



- K čištění nikdy nepoužívejte hořlavé, výbušné nebo korozivní materiály, např. ředidlo, benzín, kyselinu.

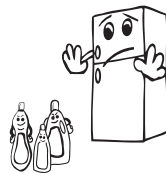

- Kondenzátor (zadní část s černými součástmi) musí být čištěn pomocí vysavače nebo suchého kartáče, minimálně jednou ročně. To pomůže vaší mrazničce, aby fungovala efektivně a umožní vám to šetřit energii.



Čištění odpařovací mísy

- Vaše chladnička se odmrazuje automaticky. Voda, která se během odmrazování vytvoří, odtéká do odpařovací nádoby skrz odtok a sama se v ní odpařuje.

4.1 Výměna LED použitých k osvětlení

Při výměně LED použitých k osvětlení kontaktujte autorizovaný servis.

ČÁST 5. DOPRAVA A PŘEMÍSTĚNÍ

- Pro přemístění je třeba uchovat původní balení a pěnu (volitelné).
- Chladničku musíte upevnit v obalu, pomocí pásů nebo silných kabelů a postupovat dle pokynů pro přepravu, které jsou na obalu.
- Vyjměte pohyblivé části (poličky, příslušenství, přihrádky na zeleninu, atd.) nebo je připevněte do chladničky pomocí pásů, aby během přemísťování a přepravy nedošlo k nárazům.
- Ve vaší chladničce se nachází kryty senzoru okolního prostředí, hlavní desky a kryty závěsů. Během čištění zajistěte, aby se do této oblasti nedostala žádná kapalina.

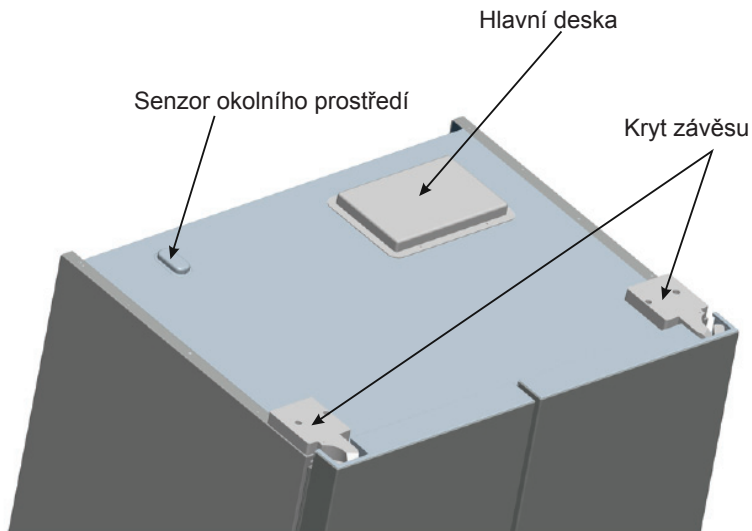



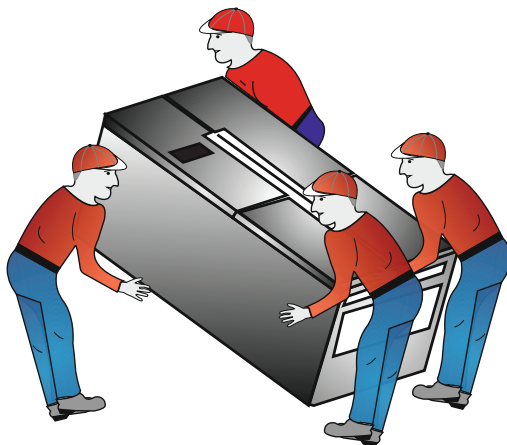

Chladničku přenášejte s 4 lidmi, jak je znázorněno na obrázku.



Zkontrolujte upozornění;

Chladnička vás varuje pokud teplota v chladničce a mrazničce klesne na nesprávnou úroveň nebo když dojde k problému se spotřebičem. Takové upozornění se zobrazí na displeji.

CHYBA DISPLEJE	TYP CHYBY	POZNÁMKA	ANO
 a zvukové upozornění	Upozornění na chybu	Část vaší chladničky-mrazničky nemusí fungovat správně, nebo mohlo dojít k problému s chlazením.	Kontaktujte help-desk Sharp.
	Mraznička není dostatečně vychlazená	To může být následkem výpadku proudu nebo selhání chladicího zařízení.	Použijte režim SUPERFREEZE nebo nastavte teplotu v mrazničce na nižší hodnotu tak, aby symbol zmizel. Do mrazničky nevkládejte čerstvé potraviny dokud toto upozornění nezmizí.
	Chladnička není dostatečně vychlazená.	To může být následkem výpadku proudu nebo selhání chladicího zařízení.	Použijte režim SUPERCOOL nebo nastavte teplotu v chladničce na nižší hodnotu tak, aby symbol zmizel. Dveře neotevírejte dokud varování svítí.
	Prostor chladničky je příliš studený.	Existuje nebezpečí, že potraviny v chladničce zmrznou.	Je-li funkce SUPERCOOL aktivní, zrušte ji. Snižte teplotu v chladničce.
	Napájecí napětí klesne pod 170V.	Tento symbol slouží jako rada a bezpečnostní opatření. Zmizí jakmile napájecí napětí stoupne nad 170V.	-

NEŽ KONTAKTUJETE SERVIS

Zkontrolujte upozornění;

Pokud vaše chladnička nefunguje;

- Došlo k výpadku napájení?
- Je spotřebič zapojený?
- Je pojistka zástrčky, do níž je zásuvka zapojená, vypálená?
- Došlo k problému se zásuvkou? Zkontrolujte to zapojením chladničky do zásuvky, o níž víte, že funguje.

Je-li chladnička příliš hlasitá

Normální zvuky:

Zvuk praskání (praskání ledu):

- Během automatického odmrazování.
- Když se spotřebič zahřeje nebo zchladí (z důvodu expanze materiálu)

Krátké praskání: Tento zvuk zaslechnete když termostat zapne a vypne kompresor.

Zvuk ventilu: Zvuk tikání je při spuštění chladničky normální. Tento zvuk vydává ventil za vaší chladničkou.

Zvuk vakuace: Po otevření a zavření dveří chladničky lze zaslechnout krátký zvuk - a to z důvodu rozdílu tlaku. To je zcela normální.

Normální zvuk motoru: Tento hluk znamená, že kompresor funguje normálně. Kompresor může způsobit větší hluk po kratší dobu po svém spuštění.

Zvuk bublání: Tento zvuk je způsoben průtokem chladiva v trubících systému.

Zvuk tekoucí vody: Normální zvuk tekoucí vody odtékající do výparníku během odmrazování. Tento zvuk lze zaslechnout během odmrazování.

Zvuk proudění vzduchu: Normální zvuk ventilátoru. Tento zvuk lze zaslechnout v chladničce No-Frost během normální provozu systému z důvodu cirkulace vzduchu.

Pokud se v chladničce vytvoří vlhkost:

- Jsou všechny potraviny řádně zabalené? Byly nádoby před vložením do chladničky řádně osušeny?
- Otevírají se dveře chladničky často? Vlhkost v místnosti se při otevírání dveří dostane do chladničky. Vlhkost se hromadí rychleji když dveře otevíráte častěji, zejména, je-li vlhkost v místnosti vysoká.

Nejsou-li dveře řádně otevírány a zavírány:

- Brání zavření dveří obaly potravin?
- Byly správně umístěny poličky, zásuvky a příslušenství ve dveřích chladničky?
- Jsou spoje dveří opotřebované nebo poškozené?
- Je chladnička na rovném povrchu?

NEŽ KONTAKTUJETE SERVIS

DŮLEŽITÁ UPOZORNĚNÍ:

- Po náhlém výpadku napájení nebo po odpojení spotřebiče termální pojistka dočasně odpojí napájení kompresoru, neboť plyn v chladicím systému není ještě stabilizovaný. Vaše chladnička se spustí po 4-5 minutách, není nic, z čeho byste si měli dělat starosti.
- Pokud nebudete chladničku používat delší dobu (např. během dovolené), odpojte ji. Po rozmražení chladničku vyčistěte a nechte dveře otevřené, abyste tak zabránili hromadění vlhkosti a zápachu.
- Pokud problém přetrvává i poté, co jste dodrželi všechny výše uvedené pokyny, obraťte se na nejbližší autorizovaný servis.
- Zakoupený spotřebič je určený do domácnosti a lze ho použít pouze v domácím prostředí a ke stanoveným účelům. Nehodí se pro komerční nebo obecné použití. Pokud uživatel použije spotřebič způsobem, který je v rozporu s uvedenými funkcemi, zdůrazňujeme, že výrobce a prodejce nenesou zodpovědnost za žádnou opravu a selhání v rámci záručního období.
- Životnost vašeho spotřebiče uvedená pro ochranu spotřebitele na základě vyhlášky Ministerstva obchodu je 10 let (období nutné pro řádné fungování spotřebiče).

6.1 Doporučení pro úsporu energie

1. Spotřebič umístěte do chladné a dobře větrané místnosti, vyhněte se umístění přímo na sluneční světlo nebo do blízkosti zdrojů tepla (radiátor, trouba, atd.). Jinak použijte izolační desku.
2. Horké potraviny a nápoje nechte před vložením do spotřebiče vychladnout.
3. Zmrazené potraviny dejte do chladničky, kde rozmrznou. Když zmrazené potraviny rozmrznou, nižší teplota pomůže chladničce zchladnout. Tak se sníží spotřeba energie. Umístění zmrazených potravin mimo chladničku představuje ztrátu energie.
4. Při vložení nápojů a uvařených pokrmů do chladničky se ujistěte, že jsou v uzavřených nádobách. V opačném případě se zvýší vlhkost ve spotřebiči. Díky tomu bude provoz delší. Uchování nápojů a pokrmů v uzavřených nádobách rovněž pomůže zachovat vůni a chuť.
5. Při vkládání nápojů nebo potravin do chladničky nechte dveře spotřebiče otevřené co nejkratší možnou dobu.
6. Oddělení s různými hodnotami teplot ponechte uzavřená. (crisper, chiller, atd.)
7. Těsnění dveří musí být čisté a tvárné. Staré těsnění vyměňte.
8. Je-li noční snímač v aktivním režimu a LED madla je v pozici VYP., dojde k úspoře energie.

INFORMAČNÍ LIST

INFORMAČNÍ LIST

INFORMAČNÍ LIST: Philco

Ochranná známka Philco:



Značka:	Philco
Identifikace modelu	PX 5601 NFDX
Typ spotřebiče ³⁾	7
Třída energet. účinnosti (A... nízká spotřeba el. energie až G... vysoká spotřeba el. energie)	A+
Spotřeba energie za 365 dní 1) (kWh)	475
Užitný objem celkem (l)	560
z toho: objem chladicí části (l)	390
z toho: objem mrazicí části (l)	170
Hvězdičkové označení mrazicího prostoru	****
Beznámrazový	No frost (prostor pro mrazení a chlazení)
Doba skladování při vypnutí (doba náběhu teploty) [h]	12
Mrazicí kapacita (kg/24 h)	13
Klimatická třída ²⁾	T/N (16°C - 43°C)
Napětí	220-240 V / 50 Hz
Hlučnost ⁴⁾ (dB) (re 1pW)	46
Rozměry (cm) (V x Š x H)	185 x 91 x 75 cm
Váha (kg)	147,5 kg
Vestavný spotřebič	NE
Spotřebič vhodný pro uchovávání vína	NE

- 1) Spotřeba energie v kWh /rok založená na výsledcích normalizované zkoušky po dobu 24 hod. Skutečná spotřeba energie závisí na způsobu použití a umístění spotřebiče.
- 2) SN: okolní teploty od +10 °C do +32 °C
ST: okolní teploty od +18 °C do +38 °C
N: okolní teploty od +16 °C do +32 °C
T: okolní teploty od +16 do 43 °C
- 3) 1 = Chladnička bez prostorů o nízké teplotě
7 = Chladnička/mraznička, s prostory o nízké teplotě *(****)
8 = Skříňová mraznička
- 4) Hlučnost dle Evropské normy EN 60704.

Manufacturer/Importer:
Fast ČR, a.s.
Praha 10, Černokostecká 2111
CZ-10000; CZECH REPUBLIC

PHILCO 

is a registered trademark used under license
Xba_ Electrolux: a_ VBdaVgUfe;` U

52274387