

# Pračka

## NÁVOD K OBSLUZE

**PHILCO**



*Famous for Quality the World Over*

**PLD 126 D QTL**

**Vážený zákazníku,**

**Děkujeme, že jste si koupili výrobek značky PHILCO. Aby mohl váš spotřebič sloužit dobře, přečtěte si všechny pokyny uvedené v tomto návodu k obsluze.**

# OBSAH

<b>ČÁST 1: BEZPEČNOSTNÍ POKYNY .....</b>	<b>2</b>
Bezpečnostní pokyny .....	2
<b>ČÁST 2: INSTALACE .....</b>	<b>7</b>
Popis spotřebiče .....	7
Instalace.....	8
<b>ČÁST 3: PROVOZ .....</b>	<b>12</b>
Rychlý start .....	12
Před každým praním .....	13
Dávkovač pracího prostředku.....	14
Ovládací panel (PLD 126 D QTL) .....	15
Možnosti.....	16
Ostatní funkce .....	17
Programy.....	19
Tabulka programů praní .....	20
<b>ČÁST 4: ÚDRŽBA .....</b>	<b>21</b>
Čištění a péče.....	21
Čištění přívodního filtru .....	21
Čištění filtru vypouštěcího čerpadla.....	22
Řešení problémů .....	23
Technické údaje .....	25
<b>ČÁST 5: INFORMAČNÍ LIST .....</b>	<b>26</b>

## **Přečtěte si tento návod**

Před použitím spotřebiče si přečtěte všechny pokyny a vysvětlení týkající se instalace. Postupujte podle pokynů v tomto návodu k obsluze. Návod k obsluze si uschovejte pro použití v budoucnosti. Pokud spotřebič postoupíte jiné osobě, předejte novému majiteli i tento návod k obsluze.

## ČÁST 1: BEZPEČNOSTNÍ POKYNY

### ■ Bezpečnostní pokyny

Pro zajištění vlastní bezpečnosti musí být dodržovány informace uvedené v tomto návodu, aby se minimalizovalo riziko požáru nebo výbuchu, úrazu elektrickým proudem či škody na majetku, poranění osob nebo ztráty na životech.

Vysvětlení symbolů:

#### **Varování!**

Tato kombinace symbolů a signálních slov označuje případně nebezpečnou situaci, které pokud se nevyhnete, může mít za následek smrt nebo vážné poranění.

#### **Upozornění!**

Tato kombinace symbolů a signálních slov označuje případně nebezpečnou situaci, která může vést k lehkým nebo mírným poraněním nebo škodám na majetku a životním prostředí.

#### **Poznámka!**

Tato kombinace symbolů a signálních slov označuje případně nebezpečnou situaci, která může vést k lehkým nebo mírným poraněním.

#### **Varování!**

### **Úraz elektrickým proudem!**

- Pokud je napájecí kabel poškozen, musí ho vyměnit výrobce, jeho servisní zástupce nebo podobně kvalifikované osoby, aby se tak předešlo nebezpečí.

- Používejte nové soupravy hadic dodávané se spotřebičem a nepoužívejte znovu staré soupravy hadic.
- Před jakoukoliv údržbou spotřebiče ho odpojte od elektrické sítě.
- Po používání vždy odpojte spotřebič od elektrické sítě a zavřete přívod vody. Maximální vstupní tlak vody, v pascalech. Minimální vstupní tlak vody, v pascalech.
- Na zajištění vlastní bezpečnosti, musí být síťová zástrčka zasunuta do uzemněné trojpolové zásuvky. Důkladně ji zkontrolujte a ujistěte se, zda je vaše zásuvka správně a spolehlivě uzemněna.
- Nezapomeňte na to, že vodu a elektrická zařízení musí připojit kvalifikovaný technik v souladu s pokyny výrobce a místními bezpečnostními předpisy.

## **Nebezpečí pro děti!**

- Tento spotřebič mohou používat děti starší 8 let a osoby se sníženými fyzickými, smyslovými nebo duševními schopnostmi, či s nedostatkem zkušeností a znalostí, pokud jsou pod dohledem nebo byly poučeny ohledně bezpečného používání spotřebiče a pochopily z toho plynoucí rizika.  
Děti si nesmějí hrát s tímto spotřebičem. Čištění a uživatelskou údržbu nesmějí provádět děti bez dozoru. Děti mladší než tři roky by měly být pod dozorem, na zajištění toho, aby si nehrály se spotřebičem.
- Děti mladší 3 musí být pod dozorem, aby si se spotřebičem nehrály.
- Domácí zvířata a děti by mohly vlézt do spotřebiče. Zkontrolujte spotřebič před každým používáním.
- Děti by měly být pod dozorem, aby si nehrály se spotřebičem.

- Před používáním spotřebiče odstraňte všechny obaly a přepravní šrouby. V opačném případě může dojít k vážnému poškození.
- Po instalaci spotřebiče, musí být snadno dostupná zástrčka.

### **Nebezpečí výbuchu!**

- Neperte ani nesušte předměty, které byly čištěné, prané, nasáklé nebo namočené v hořlavých nebo výbušných látkách (jako je vosk, olej, barva, benzín, odmašťovač, přípravky pro chemické čištění, petrolej, atd.). Mohlo by to způsobit požár nebo výbuch.
- Před používáním vymáchejte tyto předměty v rukách.

### **⚠ Upozornění!**

#### **Instalace spotřebiče!**

- Tato pračka je určena pouze pro používání v interiéru.
- Není určena pro vestavěné použití.
- Otvory nesmějí být blokovány kobercem.
- Pračka nesmí být nainstalována v koupelně nebo ve velmi vlhkých prostorách, jakož ani v místnostech s výbušnými nebo žíravými plyny.
- Pračka s jedním přívodním ventilem může být připojena pouze k přívodu studené vody. Spotřebič s dvojitými přívodními ventily by měl být správně připojen k přívodu teplé vody a přívodu studené vody.
- Po instalaci spotřebiče musí být snadno dostupná zástrčka napájecího kabelu.
- Před používáním spotřebiče odstraňte všechny obaly a přepravní šrouby. V opačném případě může dojít k vážnému poškození.

## **Nebezpečí poškození spotřebiče!**

- Váš spotřebič je určen pouze pro domácí použití a je vyvinut jen pro textilie vhodné pro praní v pračce.
- Nelezte ani si neseďte na horní kryt spotřebiče.
- Neopírejte se o dvířka spotřebiče.
- Upozornění během manipulace se spotřebičem:
  1. Převravní šrouby by měly být opětovně nainstalovány do spotřebiče specializovanou osobou.
  2. Nahromaděná voda by měla být vylita ze spotřebiče.
  3. Manipulujte se spotřebičem opatrně. V průběhu zvedání nikdy nadržte žádnou z vyčnívajících částí spotřebiče. Dvířka spotřebiče nelze v průběhu přepravy použít jako rukojeť.
  4. Tento spotřebič je těžký. Převravujte ho opatrně.
- Nezavírejte dvířka s nadměrnou silou. Pokud zaznamenáte komplikované zavírání dvířek, zkontrolujte, zda jsou oděvy správně vložené nebo správně rozložené.
- Je zakázáno prát koberce.

## **Provoz spotřebiče!**

- Je zakázáno používat hořlavá a výbušná nebo toxická rozpouštědla. Jako rozpouštědla nepoužívejte ani benzín a alkohol atd.  
Zvolte jen ty čisticí prostředky, které jsou vhodné pro praní v pračce, především vhodné pro bubnové praní.
- Zkontrolujte, zda jsou všechny kapsy na prádlo prázdné. Ostré a tvrdé předměty, jako jsou mince, brože, hřebíky, šrouby nebo kameny atd., by mohly způsobit vážné poškození pračky.

- Před otevřením dvířek zkontrolujte, zda byla vypuštěna voda uvnitř bubnu. V případě, že uvidíte jakoukoliv vodu, neotvírejte dvířka.
- Když spotřebič vypouští horkou vodu, dávejte pozor, aby nedošlo k popálení.
- V průběhu praní nikdy nedoplňujte vodu manuálně.
- Po dokončení programu, počkejte dvě minuty, než otevřete dvířka spotřebiče.

## Obaly/Starý spotřebič



Toto označení znamená, že tento spotřebič nesmí být likvidován spolu s ostatním komunálním odpadem v celé EU. Abyste předešli možným škodám na životním prostředí nebo lidském zdraví v důsledku nekontrolované likvidace odpadu, zodpovědně ho recyklujte, abyste podpořili udržitelné opětovné využití materiálových zdrojů. Na vrácení použitého zařízení použijte systémy sběru, nebo se obraťte na prodejce, od kterého jste si spotřebič zakoupili. Výrobce může odevzdat tento výrobek na ekologickou recyklaci.



## ČÁST 2: INSTALACE

### ■ Popis spotřebiče

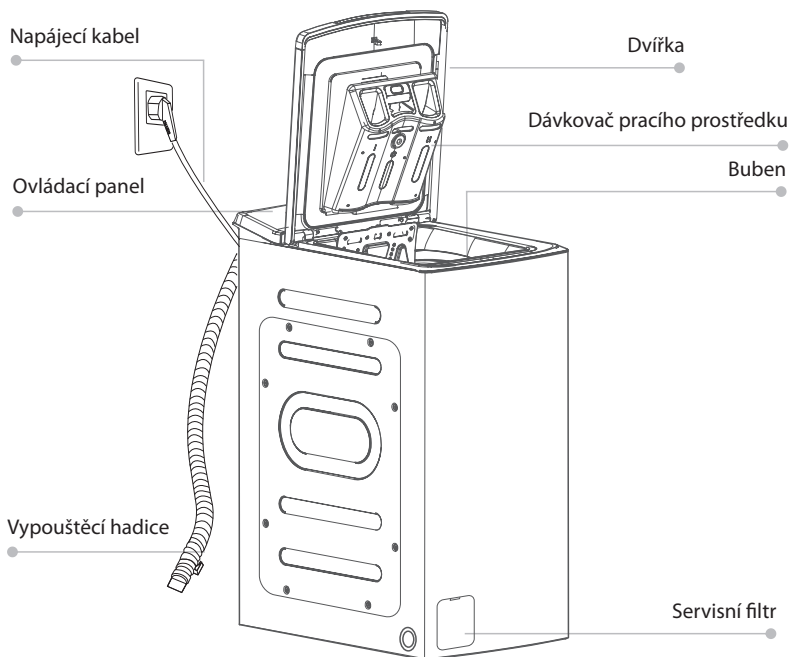

#### **Poznámka!**

- Produktová tabulka je pouze informativního charakteru, viz skutečný spotřebič.

### Příslušenství



Zátky  
převážných  
otvorů

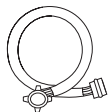

Přívodní hadice  
na studenou  
vodu

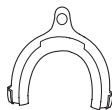

Držák odtokové  
hadice (volitelný)



Návod k obsluze

## ■ Instalace

### Místo instalace

#### Varování!

- Důležité je zajištění stability, aby nedošlo k pohybování spotřebiče!
- Ujistěte se, zda není spotřebič postaven na napájecím kabelu.

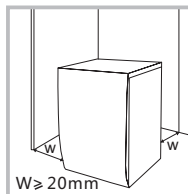

Před instalací spotřebiče je třeba zvolit následující místo:

1. Pevný, suchý a rovný povrch
2. Vyhněte se místům s přímým slunečním zářením
3. Místo s dostatečným větráním
4. Místo s teplotou nad 0 °C
5. Uchovávejte spotřebič co nejdále od zdrojů tepla, jako jsou kamna na uhlí nebo plyn.

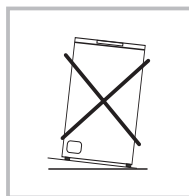

### Vybalení pračky

#### Varování!

- Obalové materiály (např. fólie, polystyren) mohou být nebezpečné pro děti.
- Hrozí riziko udušení! Uchovávejte všechny obaly co nejdále od dětí.

1. Vyjměte kartónovou krabici a polystyrénový obal.
2. Zvedněte pračku a odstraňte spodní obal. Ujistěte se, zda je malá trojúhelníková pěna odstraněna spolu se spodním obalem. Pokud tomu tak není, položte spotřebič na jeho bok, pak odstraňte malou pěnu ze spodní části spotřebiče manuálně.
3. Odstraňte pásku, která zajišťuje napájecí kabel a odtokovou hadici.
4. Vyjměte z bubnu přívodní hadici.

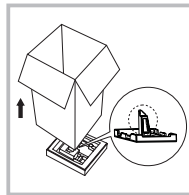

### Odstranění přepravních šroubů

#### Varování!

- Před používáním spotřebiče, je nutné odstranit přepravní šrouby ze zadní strany spotřebiče.
- Přepravní šrouby budete znovu potřebovat v případě přepravy spotřebiče, takže je odložte na bezpečné místo.

Při odstraňování přepravních šroubů proveďte následující kroky:

1. Pomocí klíče uvolněte 4 šrouby a vyjměte je.
2. Uzavřete otvory pomocí zátek přepravních otvorů.
3. Ušchovejte přepravní šrouby pro jejich použití v budoucnu.

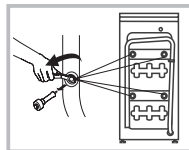

## Vyrovnaní pračky

### Varování!

- Pojistné matice na všech čtyřech nožičkách musí být pevně přišroubovány k pouzru pračky.
1. Zkontrolujte, zda jsou nožičky pevně připojeny ke spotřebiči. Pokud nejsou, otočte je do jejich původní polohy dotažením matic.
  2. Uvolněte pojistnou matici a otáčejte nožičkami, dokud se nebudou pevně dotýkat podlahy.
  3. Nastavte nožičky a zajistěte je pomocí klíče, přičemž se ujistěte, zda je spotřebič stabilní.

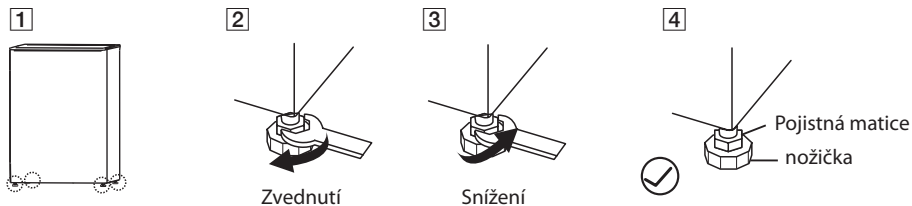

## Připojení hadice na přívod vody

### Varování!

- Abyste zabránili úniku nebo poškození vodou, postupujte podle pokynů v této kapitole!
- Přívodní hadici nezkrucujte, nedrtěte, neupravujte ani nevytrhávejte.
- V případě modelu vybaveného ventilem na teplou vodu, připojte k přípojce teplé vody. Spotřeba energie se u některých programů automaticky sníží.

Přívodní hadici připojte tak, jak je znázorněno, přičemž existují dva způsoby připojení přívodní hadice.

1. Připojení mezi běžnou vodovodní přípojkou a přívodní hadicí.

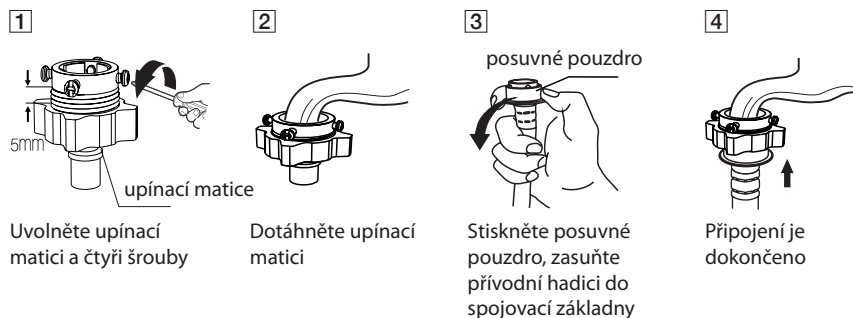

## 2. Spojení mezi šroubovací přípojkou a přívodní hadicí.

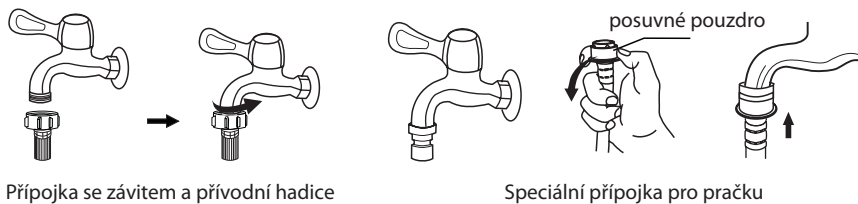

Druhý konec přívodního potrubí připojte k přívodnímu ventilu na zadní straně spotřebiče a dotáhněte potrubí pevně ve směru hodinových ručiček.



## Vypouštěcí hadice

### ⚠ Varování!

- Vypouštěcí hadici nekroutte ani nenatahujte.
- Umístěte vypouštěcí hadici správně, v opačném případě by mohlo dojít k úniku vody.

Existují dva způsoby umístění konce vypouštěcí hadice:

1. Vložte ji do vypouštěcího otvoru.

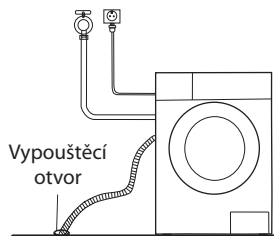

2. Připojte ji k odtokovému potrubí vypouštěcího otvoru.

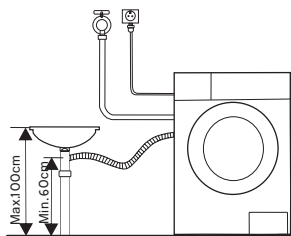

### 📌 Poznámka!

- Pokud je pračka vybavena držákem vypouštěcí hadice, nainstalujte jej tak, jak je uvedeno dále.

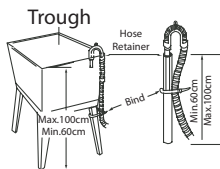
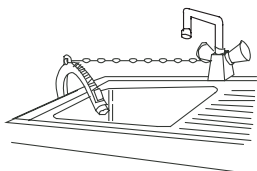

**⚠ Varování!**

- Při instalaci vypouštěcí hadice, ji řádně upevněte pomocí provazu.
- Pokud je vypouštěcí hadice velmi dlouhá, nevtlačujte ji do pračky, protože to by mohlo způsobit abnormální zvuky.

## ČÁST 3: PROVOZ

### ■ Rychlý start

#### ⚠ Upozornění!

- Před zahájením praní se ujistěte, zda je pračka správně nainstalována.

#### 1. Před praním

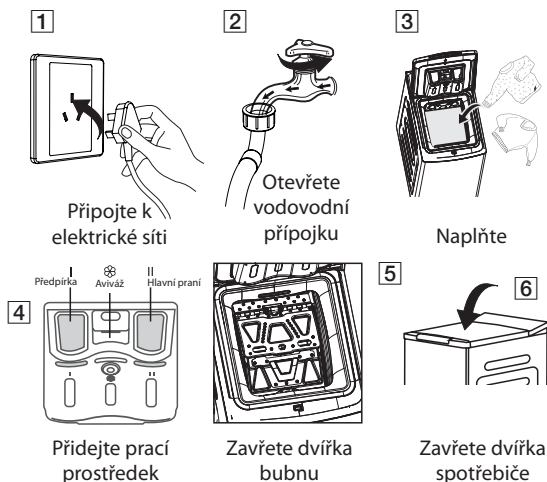

#### 📌 Poznámka!

- Prací prostředek je třeba přidat do přihrádky „I“ po volbě předpírky pro spotřebiče s touto funkcí.
- Ujistěte se, že jsou dvířka bubny jsou správně zajištěny.

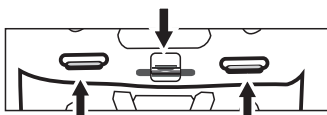

- Všechny kovové háčky musí správně zajišťovat dvířka bubny.

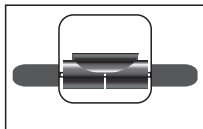

- Před vložením prádla zkontrolujte váleček, musí se pohybovat hladce.

## 2. Praní

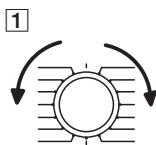

Zvolte program

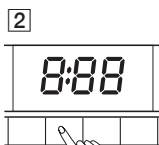

Zvolte funkci  
nebo předvolené  
nastavení

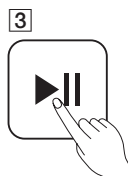

Spusťte

### **Poznámka!**

- Pokud je zvoleno výchozí nastavení, krok 2 je možné přeskočit.

## 3. Po prání

Na displeji se zobrazí „End (Konec)“.

### ■ Před každým praním

- Provozní podmínky pro pračku by měly být (0 - 40) °C. V případě používání pod 0 °C, může dojít k poškození napájecího ventilu a vypouštěcího systému. Pokud je spotřebič umístěn v prostředí s teplotou 0 °C nebo méně, měl by být před používáním přemístěn do prostředí s běžnou teplotou, na zajištění toho, že nebude zamrzlá hadice přívodu vody a vypouštěcí hadice.
- Před praním prosím zkontrolujte štítky a vysvětlení použití pracího prostředku. Používejte nepěňivý nebo méně pěňivý prací prostředek vhodný pro praní v pračce.



Zkontrolujte štítek



Vyndejte z kapes všechny  
předměty



Zavažte dlouhé kaničky,  
zapněte zipy nebo knoflíky

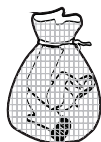

Malé kousky vložte do  
sáčku na praní



Otočte tkaninu, na níž se  
snadno tvoří žmolky a tkaninu  
s dlouhým vláknem naruby



Rozřídte oblečení s  
různými texturami

### **Varování!**

- Při praní jednoho druhu oděvu, může dojít k výrazné tvorbě nahromadění, což způsobí alarm v důsledku výrazného nevyvážení. Proto se doporučuje přidat jeden nebo více kousků oblečení, které lze prát spolu, aby bylo možné plynule odvádět vodu.
- Neperte oděvy, které přišly do kontaktu s petrolejem, benzínem, alkoholem a jinými hořlavými materiály.

## ■ Dávkovač pracího prostředku

- I Prostředek na předpírku
- II Prostředek na hlavní prání
-  Aviváž

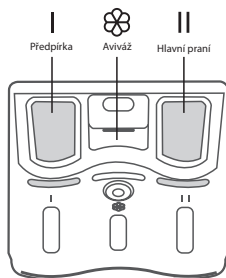

Vytáhněte dávkovač

### Upozornění!

- Prací prostředek je třeba přidat jen do „příhrádky I“ po volbě předpírky pro pračky s touto funkcí.
- Při plnění pracích prostředků nebo aviváže nepřekračujte značku „MAX“.

Program	I	II	
Bavlna	<input type="radio"/>	<input checked="" type="radio"/>	<input type="radio"/>
Syntetika	<input type="radio"/>	<input checked="" type="radio"/>	<input type="radio"/>
Mix	<input type="radio"/>	<input checked="" type="radio"/>	<input type="radio"/>
Džíny	<input type="radio"/>	<input checked="" type="radio"/>	<input type="radio"/>
Sportovní	<input type="radio"/>	<input checked="" type="radio"/>	<input type="radio"/>
Dětské	<input type="radio"/>	<input checked="" type="radio"/>	<input type="radio"/>
Čištění bubnu			
20 °C		<input checked="" type="radio"/>	<input type="radio"/>

Program	I	II	
Odstředění			
Máchání a odstředění			<input type="radio"/>
Vlna		<input checked="" type="radio"/>	<input type="radio"/>
Jemné		<input checked="" type="radio"/>	<input type="radio"/>
Denní 45'	<input type="radio"/>	<input checked="" type="radio"/>	<input type="radio"/>
Rychlé praní 15'		<input checked="" type="radio"/>	<input type="radio"/>
ECO 40-60		<input checked="" type="radio"/>	<input type="radio"/>
Intenzivní		<input checked="" type="radio"/>	<input type="radio"/>

- Prostředek nezbytný
- Prostředek volitelný

### Poznámka!

- V případě použití hustého pracího prostředku, aditiva nebo aviváže, dříve než ho nalijete do příhrádky pro prací prostředek nebo aviváž, doporučujeme použít trochu vody na jeho zředění. Aby se zabránilo přetékání příhrádky během plnění vodou.
- Zvolte vhodný typ pracího prostředku pro různé teploty praní, abyste dosáhli nejlepšího výkonu praní při nižší spotřebě vody a energie.



## ■ Ovládací panel (PLD 126 D QTL)

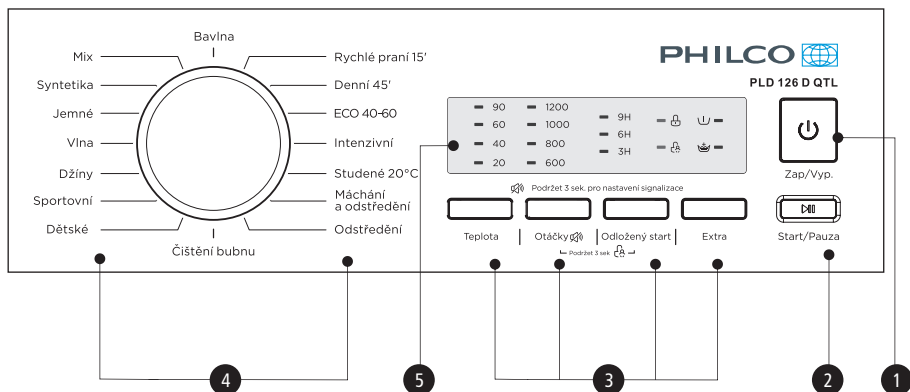

### **Poznámka!**

- Tabulka je pouze informativního charakteru, viz skutečný spotřebič.

#### **1 Vypínač Zap./Vyp.**

Slouží k zapnutí nebo vypnutí spotřebiče.

#### **2 Start/Pauza**

Stisknutím tlačítka spustíte nebo pozastavíte cyklus prání.

#### **3 Možnosti**

Umožňují vám zvolit dodatečnou funkci a v případě volby se rozsvítí indikátor.

#### **4 Programy**

K dispozici jsou podle typu prádla.

#### **5 Displej**

Na displeji se zobrazí nastavení a možnosti pračky. Displej zůstane během celého cyklu zapnutý.

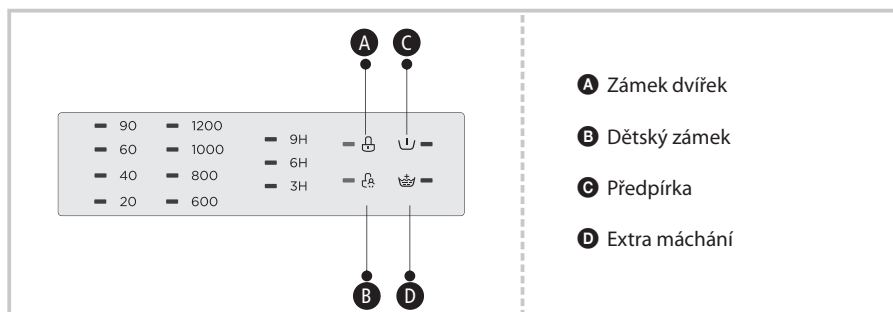

## Možnosti

Předpírka

### Předpírka

Funkce předpírky se může přidat před hlavním praním další praní, je vhodná na praní prachu zachyceného na povrchu oděvů; V případě volby této funkce, bude potřeba přidat prací prostředek do přihrádky (I).

Extra máchání

### Extra máchání

V případě volby této funkce, bude prádlo ještě jednou vymácháno.

Odložený start

### Odložený start

Nastavení funkce odloženého startu:

1. Zvolte program
2. Stisknutím tlačítka odloženého startu zvolte čas (čas odloženého startu je 0 - 24 hod.)
3. Stisknutím tlačítka [Start/Pauza] spustíte provoz odloženého startu



Zvolte program



Odložený start



Nastavte čas

Spustíte

Zrušení funkce odloženého startu:

Stiskněte tlačítko [Odložený start] tolikrát, dokud se na displeji nezobrazí 0H. Je třeba ho stisknout před spuštěním programu. Pokud je program již spuštěný, vypnete ho vynulováním nového.

### ! Upozornění!

- Pokud dojde k přerušení dodávky elektrické energie během provozu pračky, speciální paměť uloží zvolený program, a když dojde k obnově dodávky elektrické energie, znovu ho spustí.

Program	Možnosti		
	Odložený start	Extra máchání	Předpírka
Bavlna	○	○	○
Rychlé praní 15'	○		
Denní 45'	○	○	○
ECO 40-60	○		
Intenzivní	○		
20 °C	○	○	
Máchání a odstředění	○	○	
Odstředění	○		

Program	Možnosti		
	Odložený start	Extra máchání	Předpírka
Čištění bubny	○		
Dětské	○	○	○
Sportovní	○	○	○
Džíny	○	○	○
Vlna	○	○	
Jemné	○	○	
Syntetika	○	○	○
Mix	○	○	○

- **Prostředky volitelné** (některé modely mají funkci inteligentního vážení, viz skutečný výrobek)

## ■ Ostatní funkce

Teplota

### Teplota

Opakovaným stisknutím tlačítka upravíte teplotu (Studená, 20 °C, 40 °C, 60 °C, 90 °C).

Otáčky

### Otáčky

Stisknutím tlačítka změníte rychlost odstředování.

1200: 0 - 600 - 800 - 1000 - 1200

Program	Počáteční rychlost (ot./min.)	Program	Počáteční rychlost (ot./min.)
	1200		1200
Bavlna	1200	Čištění bubnu	-
Rychlé praní 15'	800	Dětské	800
Denní 45'	800	Sportovní	800
ECO 40-60	1200	Džíny	800
Intenzivní	800	Vlna	600
20 °C	1000	Jemné	600
Máchaní a odstředění	800	Syntetika	1200
Odstředění	800	Mix	800



### Dětský zámek

Abyste předešli nechtěné obsluze spotřebiče dětmi.



Zvolte program



Spustte



Otáčky

Odložený start



Podržte tlačítko [Otáčky] a [Odložený start] 3 sekundy, dokud nezazní zvukový signál.



### Upozornění!

- Když je funkce „Dětský zámek“ aktivní, uslyšíte tři pípnutí. Po stisknutí tlačítek.
- Funkci deaktivujete stisknutím tlačítek na 3 sekundy.
- „Dětský zámek“ uzamkne všechna tlačítka kromě tlačítka napájení.
- Odpojením spotřebiče od napájení deaktivujete dětský zámek.



### Ztlumení zvukového signálu



Zvolte program



Otáčky



Stiskněte tlačítko [Otáčky] na 3 sekundy, čímž ztlumíte zvukový signál.

Pokud chcete aktivovat funkci zvukového signálu, stiskněte opět toto tlačítko na 3 sekundy. Nastavení zůstane zachováno až do následujícího vynulování.



### Upozornění!

- Po aktivování funkce ztlumení akustické indikace, nebudou zvuky více aktivovány.



### Můj program

Uložení často používaného programu do paměti.

Po volbě programu a nastavení možností stiskněte tlačítko [Teplota] 3 sekundy před spuštěním praní.

Počáteční nastavení je program bavlna.

## ■ Programy

Programy jsou k dispozici podle typu prádla.

Program	
Bavlna	Tkaniny odolné vůči opotřebení, tepelně odolné tkaniny vyrobené z bavlny nebo lnu.
Syntetika	Praní oděvů ze syntetického vlákna, jako jsou například: košile, kabáty, smíšených tkanin. V průběhu praní úpletových tkanin, by mělo být sníženo množství pracího prostředku v důsledku jejich uvolněné konstrukce a lehké tvorby bublin.
Dětské	Praní dětského oblečení, díky čemuž bude dětské oblečení čistší a lépe vypláchnuté, na ochranu dětské pokožky.
Denní 45'	Na rychlé praní mírně špinavého oblečení.
Mix	Smíšená náplň sestávající z tkanin vyrobených z bavlny a syntetiky.
Sportovní	Praní sportovního oblečení.
Džíny	Speciální program pro džíny.
Rychlé praní 15'	Extra krátký program, vhodný pro praní mírně znečištěného a malého množství prádla.
Jemné	Program určený pro jemné tkaniny, které lze prát, např. vyrobené z hedvábí, saténu, syntetických vláken nebo směsových tkanin.
Vlna	Tkaniny vyrobené z vlny určené pro ruční praní nebo praní v pračce nebo tkaniny z bohaté vlny. Mimořádně jemný program praní pro zabránění smršťování, který využívá delší přestávky v programu (tkaniny zůstávají v pracím roztoku).
Odstředění	Extra odstředování s volitelnou rychlostí otáček odstředování.
Máchání a odstředění	Extra máchání s odstředováním.
Čištění bubnu	Program speciálně navržený pro čištění bubnu a potrubí v tomto spotřebiči. Používá sterilizaci při vysoké teplotě 90 °C, aby bylo prádlo praná ještě čistší. Po provedení tohoto programu není možné přidat prádlo nebo jiné praní. Když je vloženo správné množství chlorového bělicího prostředku, efekt čištění bubnu bude ještě lepší. Zákazník může používat tento program pravidelně dle potřeby.
ECO 40-60	Výchozí teplota 40 °C, není možné zvolit jinou teplotu, program vhodný na praní prádla při teplotě 40 °C - 60 °C.
Intenzivní	Tento program zvyšuje účinek praní se ale současně i čas praní.
20 °C	Praní v pestrobarevného oblečení, chrání barvy.

## ■ Tabulka programů praní

Model: PLD 126 D QTL

Program	Náplň (kg)	Teplota (°C)	Přednastavený čas
Bavlna	6.0	40	2:40
Rychlé praní 15'	2.0	Studená	0:15
Denní 45'	2.5	40	0:45
ECO 40-60	6.0	--	3:16
Intenzivní	6.0	40	3:48
20 °C	3.0	20	1:01
Máchání a odstředění	6.0	--	0:20
Odstředění	6.0	--	0:12
Čištění bubnu	-	90	1:18
Dětské	6.0	60	1:42
Sportovní	3.0	40	1:31
Džíny	6.0	60	1:45
Vlna	2.0	40	1:07
Jemné	2.0	20	0:49
Syntetika	3.0	40	2:20
Mix	6.0	40	1:37

- Odpovídá EN 60456: 2016, (EU) č. 1061/2010,  
Třída energetické účinnosti EU je: A +++  
Program energetických testů: Intenzivní 60/40 ° C; Rychlost: nejvyšší rychlost;  
Jiné než výchozí.  
Poloviční náplň pro spotřebič 6,0 / 6,5 kg: 3,0 / 3,25 kg.
- Odpovídá EN 60456: 2016 / prA2019, (EU) 2019/2014, (EU) 2019/2023,  
Třída energetické účinnosti EU je: D  
Program energetických testů: ECO 40-60.  
Jiné než výchozí.  
Poloviční náplň pro spotřebič 6,0 / 6,5 kg: 3,0 / 3,25 kg.  
Čtvrtinová náplň pro spotřebič 6,0 / 6,5 kg: 1,5 / 1,5 kg.



### Poznámka!

- Údaje v této tabulce jsou pouze informační. Skutečné parametry se mohou od parametrů ve výše uvedené tabulce lišit.

## ČÁST 4: ÚDRŽBA

### ■ Čištění a péče

#### ⚠ Varování!

- Ještě před zahájením údržby odpojte spotřebič od elektrické sítě a zavřete přívod vody.

#### Čištění vnějšího povrchu spotřebiče

Správná údržba pračky dokáže prodloužit její životnost. V případě potřeby je možné vyčistit povrch zředěnými, jemnými, neutrálními čisticími prostředky. Pokud dojde k přetečení vody, ihned ji otřete vlhkou tkaninou. Není dovoleno použít žádné ostré předměty.

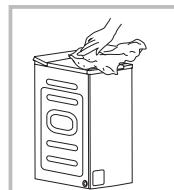

#### 📌 Poznámka!

- Je zakázáno používat kyselinu mravenčí a její zředěná rozpouštědla nebo ekvivalenty, jako je alkohol, rozpouštědla nebo chemické produkty, atd.

#### Čištění bubny

Rezavé zbytky uvnitř bubny z kovových prvků je třeba okamžitě odstranit čisticími prostředky bez obsahu chlóru. Nikdy nepoužívejte drátěnou vlnu.

#### 📌 Poznámka!

- V průběhu čištění bubny nevkládejte prádlo do pračky.

### ■ Čištění přívodního filtru

#### 📌 Poznámka!

- Přívodní filtr musí být vyčištěn tehdy, pokud jím prochází méně vody.

Mytí filtru pod tekoucí vodou

1. Zavřete vodovodní přívod.
2. Odpojte hadici přívodu vody z uzávěru.
3. Vyčistěte filtr.
4. Opětovně připojte hadici přívodu vody.

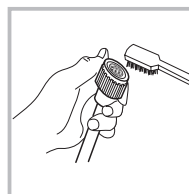
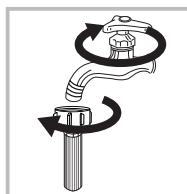

Mytí filtru v pračce:

1. Odšroubujte přívodní potrubí ze zadní strany spotřebiče.
2. Vytáhněte filtr pomocí dlouhých kleští a po umytí ho nainstalujte zpět.
3. Pomocí kartáčku vyčistěte filtr.
4. Opětovně připojte přívodní hadici.

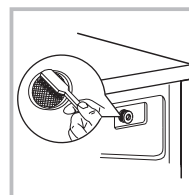
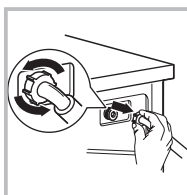

### **Poznámka!**

- Pokud není kartáček čistý, můžete filtr vytáhnout a umýt samostatně;
- Znovu připojte a otevřete přívod vody.

## Čištění dávkovače pracího prostředku

1. Zatlačte šipku, která se nachází na krytu přihrádky pro aviváž uvnitř dávkovače.
2. Zvedněte západku směrem nahoru a vyjměte kryt přihrádky pro aviváž a omyjte všechny drážky vodou.
3. Vraťte kryt přihrádky pro aviváž na své místo a zatlačte dávkovač do původní polohy.

1

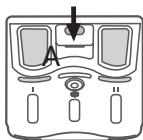

Stisknutím pojistky vytáhněte dávkovač pracího prostředku

2



Vyčistěte dávkovač pracího prostředku pod vodou

3

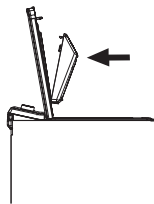

Zasuňte dávkovač pracího prostředku na své místo

### **Poznámka!**

- Na čištění spotřebiče nepoužívejte alkohol, rozpouštědla ani chemické produkty.

## ■ Čištění filtru vypouštěcího čerpadla

### **Varování!**

- Dávejte pozor na horkou vodu!
- Nechte vychladnout roztok pracího prostředku.
- Před čištěním odpojte pračku od elektrické sítě, abyste předešli úrazu elektrickým proudem.
- Filtr vypouštěcího čerpadla dokáže přefiltrovat příze a malé cizí prvky z praní.
- Filtr čistěte pravidelně, abyste zajistili normální provoz pračky.

1

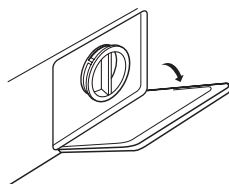

Otevřete spodní kryt

2

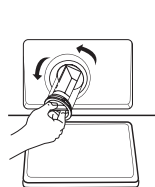

Filtr vyjměte jeho otáčením proti směru hodinových ručiček



3

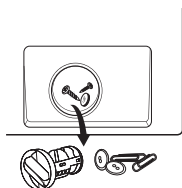

Odstraňte cizí předměty

4

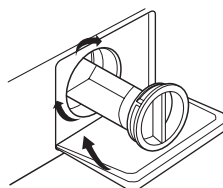

Zavřete spodní kryt

### ⚠ Upozornění!

- Ujistěte se, zda je kryt ventilu a nouzová vypouštěcí hadice správně nainstalována, kryty by měly být zasunuty tak, aby byly zarovnány s plotnami otvorů, v opačném případě by mohlo dojít k úniku vody.
- V průběhu používání spotřebiče a v závislosti na zvoleném programu, může být v čerpadle horká voda. V průběhu cyklu praní nikdy nevyjímejte kryt čerpadla, ale vždy počkejte, dokud spotřebič neskončí cyklus a není vyprázdněn. Při vrácení krytu na jeho místo se ujistěte, zda je dobře dotažený.

## ■ Řešení problémů

Pokud nefunguje spuštění spotřebiče nebo se zastaví během provozu, zkuste si nejprve najít řešení problému v níže uvedené tabulce. Pokud řešení nenajdete, kontaktujte servisní středisko.

Problém	Příčina	Řešení
Nelze spustit pračku.	Dvířka nejsou zavřena správně.	Opět ji spustte po zavření dvířek. Zkontrolujte, zda nedošlo k zaseknutí nějakého oblečení.
Nelze otevřít dvířka.	Funguje systém ochrany pračky.	Odpojte napájecí kabel a znovu spustte pračku.
Došlo k úniku vody.	Připojení mezi přívodní hadicí nebo vypouštěcí hadicí není těsné.	Zkontrolujte a upevněte vodovodní hadice. Vyčistěte vypouštěcí hadici.
V dávkovači jsou zbytky pracího prostředku.	Prací prostředek je navlhčený nebo nahromaděný.	Vyčistěte a vytřete dávkovač pracího prostředku.
Nerozsvítí se indikátor nebo displej.	Odpojte napájecí PC desku nebo je problém s připojením kabelového svazku.	Zkontrolujte, zda nedošlo k výpadku dodávky elektrické energie a zda je správně připojena zástrčka napájecího kabelu.
Abnormální hluk.		Zkontrolujte, zda bylo odmontováno upevnění (šrouby). Zkontrolujte, zda je spotřebič nainstalován na pevné a rovné podlaze.

## Modely s LED displejem:

Popis			Příčina	Řešení
Teplota	Otáčky	Odložený start	Dvířka nejsou správně zavřené.	Po zavření dvířek restartujte. Zkontrolujte, zda se oblečení nezachytilo.
●	●	○		
●	●	○		
○	●	○		
○	●	○		
Teplota	Otáčky	Odložený start	Problém s napouštěním vody během praní.	Zkontrolujte, zda není tlak vody velmi nízký. Narovnejte vodovodní potrubí. Zkontrolujte, zda není ucpaný filtr ventil
●	●	○		
●	●	○		
●	●	○		
○	●	○		
Teplota	Otáčky	Odložený start	Vypouštění vody vody trvá velmi dlouho, nebo se voda vůbec nevypouští.	Zkontrolujte, zda není ucpaná odtoková hadice.
●	●	○		
●	●	○		
○	●	○		
●	○	○		
Teplota	Otáčky	Odložený start	Přeplnění pračky vodou.	Restartujte pračku.
●	●	○		
●	●	○		
●	○	○		
○	●	○		
Ostatní	Ostatní		Pokud problémy přetrvávají kontaktujte servisní středisko.	



### Poznámka!

- Po zkontrolování spotřebič zapněte. Pokud se vyskytne problém, se na displeji opět zobrazí další výstražné kódy, kontaktujte servisní středisko.

## ■ Technické údaje

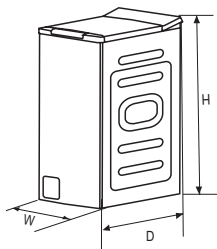

Napájení	220 - 240 V ~, 50 Hz			
MAX. proud	10 A			
Standardní tlak vody	0,1 MPa - 1 MPa			
Model	Kapacita praní	Rozměry (š x h x v) mm	Hmotnost	Jmenovitý výkon
PLD 126 D QTL	6,0 kg	400/610/875	56 kg	2100 W

# ČÁST 5: INFORMAČNÍ LIST

## Informační list

PHILCO 

DELEGOVANÉ NAŘÍZENÍ KOMISE (EU) 2019/2016

**Název nebo ochranná známka výrobce:** PHILCO

**Adresa výrobce:** Černokostelecká 2111, 10000 Prague, CZ

**Identifikační značka modelu:** PLD 126 D QTL

**Základní specifikace:** Automatická pračka vrchem plněná

Parametr	Hodnota		Parametr	Hodnota	
Kapacita (kg)	6		Rozměry v cm	Výška	87
				Šířka	40
				Hloubka	61
Třída účinnosti index $EEL_w$	80		Třída energetické účinnosti*	D	
Účinnost praní index	1,04		Účinnost máchání (g/kg)	5	
Spotřeba energie v kWh za cyklus, na základě eco 40-60 programu. Aktuální spotřeba energie bude záviset na tom, jak se spotřebič používá.	-		Spotřeba vody litrů na cyklus, vztahuje se na program ECO 40-60. Aktuální spotřeba vody závisí na tom, jak se spotřebič používá a na tvrdosti vody.	43	
Maximální teplota uvnitř používané textilie (°C)	Plná náplň	34	Zbývající vlhkost obsah (%)	Plná náplň	62
	1/2 náplň	31		1/2 náplň	62
	1/4 náplň	23		1/4 náplň	62
Rychlost odstředování (ot / min)	Plná náplň	1200	Účinnost sušení při odstředění	C	
	1/2 náplň	1200			
	1/4 náplň	1200			
Trvání programu (h: min)	Plná náplň	3:18	Typ spotřebiče	Volně stojící	
	1/2 náplň	2:36			
	1/4 náplň	2:36			
Akustický zvuk emise hluku (dB(A) re 1 pW) (režim odstředění)	80		Třída akustických emisí hluku	C	

Režim vypnuto (W)	0,5	Pohotovostní režim (W)	-
Režim vypnuto (W)	4	Síťový pohotovostní režim (W) (pokud je dostupný)	-
<b>Minimální doba trvání záruky nabízené dodavatelem:</b> 24 měsíců			
<b>Tento produkt byl navržen tak, aby uvolňoval stříbrné ionty během pracovního cyklu</b>		Ne	
<b>Dodatečné informace:</b>			
Webový odkaz na web výrobce, kde jsou informace uvedené v bodě 9 přílohy II dle nařízení Komise (EU) 2019/2023 najdete na: <a href="http://www.philco.cz">www.philco.cz</a>			

\* A (nejvyšší účinnost) až G (nejnižší účinnost)

## TECHNICKÉ INFORMACE

Technické informace se nachází na typovém štítku na vnitřní straně spotřebiče a na energetickém štítku. QR kód, na dodaném energetickém štítku, obsahuje odkaz na registraci spotřebiče v databázi EU Eprel. Uchovejte si energetický štítek, návod k použití, spolu s dalšími dokumenty dodanými s přístrojem.

## INFORMACE O TESTOVÁNÍ

Dodané zařízení je v souladu s EcoDesignem a EN62552. Požadavky na přístup vzduchu pro správný provoz přístroje, minimální vzdálenost od zdi a rozměry přístroje, jsou součástí tohoto návodu. V případě dalších dotazů se obraťte na výrobce.

## PÉČE O ZÁKAZNÍKA A SERVIS

Vždy používejte pouze originální náhradní díly.

Označení modelu a sériové číslo naleznete na typovém štítku. Polohu typového štítku je možné změnit bez předchozího upozornění.

Originální náhradní díly pro některé konkrétní komponenty jsou k dispozici minimálně 7 nebo 10 let. Závisí to na typu komponentu a na uvedení posledního spotřebiče daného modelu na trh.

Při kontaktování našeho autorizovaného servisu mějte k dispozici modelové označení, sériové číslo a popis závady.

Pro stažení dokumentů navštivte [www.philco.cz](http://www.philco.cz).

Pro nahlášení závady a získání dalších servisních informací navštivte <https://philco.cz/podpora-a-servis>.

Změny vyhrazeny bez předchozího upozornění.

## POKYNY A INFORMACE O LIKVIDACI POUŽITÝCH BALENÍ MATERIÁLŮ

Obalové materiály zlikvidujte na veřejném místě pro likvidaci odpadu.

### LIKVIDACE POUŽITÝCH ELEKTRICKÝCH A ELEKTRONICKÝCH SPOTŘEBIČŮ



Význam symbolu na výrobku, jeho příslušenství nebo obalu znamená, že s tímto výrobkem nesmí být zacházeno jako s domovním odpadem. Tento výrobek zlikvidujte na příslušném sběrném místě pro recyklaci odpadu z elektrických a elektronických zařízení. Popřípadě je možné v některých státech Evropské unie nebo jiných evropských státech vrátit své výrobky místnímu prodejci, v případě koupě obdobného nového výrobku. Správná likvidace tohoto výrobku pomůže ušetřit cenné přírodní zdroje a pomoci při prevenci případného negativního vlivu na životní prostředí a lidské zdraví, ke kterému by mohlo dojít v důsledku nesprávné likvidace odpadu. Podrobnější informace získáte od místního úřadu nebo v nejbližším středisku pro sběr odpadu. Nesprávná likvidace tohoto typu odpadu může podléhat vnitrostátním předpisům o pokutách.

#### Pro podnikatelské subjekty v Evropské unii

Chcete-li zlikvidovat elektrické nebo elektronické zařízení, vyžádejte si potřebné informace od svého prodejce nebo dodavatele.

#### Likvidace v ostatních státech mimo Evropskou unii

Chcete-li zlikvidovat tento výrobek, vyžádejte si potřebné informace o správném způsobu likvidace od místních úřadů nebo svého prodejce.



Tento výrobek splňuje všechny základní požadavky nařízení EU, které se na něj vztahují.

Změny v textu, designu a technických údajích se mohou vyskytnout bez předchozího upozornění a vyhrazujeme si právo provést tyto změny.

Originál tohoto návodu k obsluze je v českém jazyce.

Manufacturer/Importer:  
Fast ČR, a.s.  
Praha 10, Černokostecká 2111  
CZ-10000; CZECH REPUBLIC

**PHILCO**<sup>®</sup> 

**is a registered trademark used under license from  
Electrolux Home Products., Inc.**